



www.fleet.vdo.com

Ψηφιακός ταχογράφος – DTCO[®] 1381

Release 2.1 – 2.2

Εγχειρίδιο λειτουργίας επιχείρηση & οδηγός 



VDO

Αγαπητέ χρήστη,

Ο ψηφιακός ταχογράφος, **DTCO 1381**, με τα στοιχεία συστήματος είναι μια συσκευή ελέγχου της Ε.Ε. και αντιστοιχεί στις τεχνικές προδιαγραφές σύμφωνα με τον VO(ΕΟΚ) 3821/85 Παράρτημα I Β, στην τρέχουσα ισχύουσα διατύπωση.

Τα δεδομένα που καταγράφονται υποστηρίζουν ...

- τον οδηγό για την τήρηση των κοινωνικών συμβάσεων όσον αφορά την οδική κυκλοφορία
- και παρέχουν στην επιχείρηση (μέσω ενός ειδικού λογισμικού) χρήσιμες πληροφορίες σχετικά με τον οδηγό και τη χρήση του οχήματος.



Το παρόν εγχειρίδιο οδηγιών προορίζεται για την **επιχείρηση** και τους **οδηγούς** και περιγράφει το σωστό και σύμφωνο με τον κανονισμό χειρισμό του DTCO 1381. Μελετήστε προσεκτικά το παρόν εγχειρίδιο, ώστε να εξοικειωθείτε με το DTCO 1381.

Περαιτέρω πληροφορίες για το DTCO 1381 όπως και διευθύνσεις επαφών θα βρείτε στο διαδίκτυο στο: **www.fleet.vdo.com**

Σας ευχόμαστε πάντα καλό δρόμο.

Continental Automotive GmbH

© 04.15 by Continental Automotive GmbH

Υπεύθυνος για το περιεχόμενο:

Continental Automotive GmbH

P.O. Box 1640

78006 Villingen-Schwenningen

GERMANY

Επιφυλασσόμαστε για τεχνικές αλλαγές όσον αφορά τις περιγραφές, τα στοιχεία και τις εικόνες του παρόντος εγχειριδίου λειτουργίας. Απαγορεύεται η ανατύπωση, η μετάφραση και η αναπαραγωγή χωρίς έγγραφη άδεια.

Επισκόπηση κυκλοφορίας	6
Γενικές υποδείξεις	1
Τρόποι απεικόνισης	8
Απεικόνιση μενού	8
Χειρισμός του DTCO 1381	9
Νομικές διατάξεις	10
Υποχρεώσεις του οδηγού	10
Υποχρεώσεις της επιχείρησης	11
Χειρισμός των εκτυπώσεων	11
Χειρισμός των καρτών ταχογράφων	12
Καθαρισμός κάρτας ταχογράφου ...	12
Εισαγωγή	2
Στοιχεία ένδειξης και χειρισμού	14
Σύντομη περιγραφή	15
Τα πρώτα βήματα χειρισμού	17
Για την επιχείρηση	17
Για τον οδηγό	17
Παραλλαγές της ένδειξης	18
Κατάσταση αναμονής	18
VDO GeoLoc *	18
Υποδείξεις μετά από ανάφλεξη on/off	18
Πρότυπη (εξ) ένδειξη (ενδείξεις)	19

Προβολή στοιχείων με ακινητοποιημένο όχημα.....	19
Προβολή μηνυμάτων	20
Κατάσταση κατασκευής	20
Εκτός εύρους	20
Οχηματαγωγό ή αμαξοστοιχία	20
Συμπεριφορά σε ελάχιστη τάση / υπέρταση	21
Διακοπή τάσης	21

Τρόπος λειτουργίας "Επιχείρηση" **3**

Λειτουργίες της κάρτας επιχείρησης	24
Λειτουργίες μενού στον τρόπο λειτουργίας "Επιχείρηση"	24
Τοποθέτηση κάρτας επιχείρησης ..	25
Εισαγωγή υπηρεσιακού αριθμού κυκλοφορίας	26
Προετοιμασία για λήψη δεδομένων	27
Αφαίρεση κάρτας επιχείρησης	28

Τρόπος λειτουργίας "Λειτουργία" **4**

Τοποθέτηση κάρτας (-ών) οδηγού ..	30
Χειροκίνητη εισαγωγή	30
Δυνατότητες διόρθωσης	32
Εισαγωγή χώρας κατά την χειροκίνητη εισαγωγή.....	33
Συμπλήρωση ενέργειας "Χρόνος ανάπαυσης"	34
Συνέχιση βάρδιας.....	35
Συνεχίστε τη βάρδια και προκαθορίστε δραστηριότητες σε μια βάρδια	36
Ρύθμιση ενεργειών	37
Χειροκίνητη ρύθμιση	37
Αυτόματη ρύθμιση	37
Αυτόματη ρύθμιση μετά την ενεργοποίηση/ απενεργοποίηση ανάφλεξης *	37
Χειρόγραφη καταχώρηση ενεργειών	38
Φόρτωση των δεδομένων της κάρτας οδηγού	39
Αφαίρεση κάρτας (-ών) οδηγού	40
Πλοήγηση μέσω μενού μετά την αφαίρεση της κάρτας οδηγού	41

Περιεχόμενα

Αλλαγή οδηγού / οχήματος κατά τη λειτουργία	42
Έγγραφα τα οποία έχουν προσαφθεί	43

Χειρισμός εκτυπωτή **5**

Τοποθέτηση ρολού χαρτιού	46
Εκτύπωση δεδομένων	47
Έναρξη εκτύπωσης	47
Ακύρωση εκτύπωσης	47
Ιδιαιτερότητες κατά την εκτύπωση ...	48
Αντιμετώπιση εμπλοκής χαρτιού	48

Λειτουργίες μενού **6**

Επιλογή λειτουργιών μενού	50
Σε ακινητοποιημένο όχημα	50
Ένδειξη κατά την έναρξη διαδρομής	50
Εμφάνιση των χρόνων της κάρτας οδηγού	51
Επιλογή γλώσσας	51
Μετρητής VDO Counter *	52
Δομή της ένδειξης μετρητή VDO.....	52
Προβολή κατά τη διάρκεια της διαδρομής	53

Προβολή στη δραστηριότητα "Διάλειμμα"	54
Προβολή στη δραστηριότητα "Χρόνος εργασίας"	55
Προβολή τιμών ημέρας	55
Προβολή τιμών εβδομάδας	56
Ένδειξη κατάστασης	56
Επισκόπηση της δομής μενού	57
Πλοήγηση στις λειτουργίες μενού ..	58
Κλειδί μενού!	59
Έξοδος από τις λειτουργίες μενού ..	59
Κύριο μενού εκτύπωσης στοιχείων οδηγού 1 / οδηγού 2	60
Εκτύπωση τιμής ημέρας	60
Εκτύπωση συμβάντων	60
Εκτύπωση ενεργειών	60
Κύριο μενού εκτύπωσης στοιχείων οχήματος	61
Εκτύπωση τιμής ημέρας από τη μαζική μνήμη	61
Εκτύπωση συμβάντων από τη μαζική μνήμη	61
Εκτύπωση υπερβάσεων ταχύτητας	61
Εκτύπωση τεχνικών στοιχείων	61
Εκτύπωση διαγράμματος v	62
Εκτύπωση κατάστασης D1/D2 *	62
Εκτύπωση προφίλ ταχύτητας *	62

Εκτύπωση προφίλ συχνότητας στροφών *	62
Κύριο μενού εισαγωγής στοιχείων οδηγού 1 / οδηγού 2	63
Εισαγωγή χώρας αρχής	63
Εισαγωγή χώρας τέλους	63
Κύριο μενού εισαγωγής στοιχείων οχήματος	64
Εισαγωγή αρχής / τέλους εκτός εύρους	64
Εισαγωγή πλοίου/τρένου αρχής	64
Ρύθμιση τοπικής ώρας	65
Διόρθωση UTC	65
Κύριο μενού προβολής στοιχείων οδηγού 1 / οδηγού 2	66
Κύριο μενού προβολής στοιχείων οχήματος	67
Μηνύματα 7	
Εμφάνιση μηνύματος	70
Χαρακτηριστικά μηνυμάτων	70
Επιβεβαίωση μηνυμάτων	71
Επισκόπηση συμβάντων	72
Επισκόπηση βλαβών	75
Προειδοποιήσεις χρόνου εργασίας..	77
Επισκόπηση υποδείξεων χειρισμού	78

Περιγραφή του προϊόντος 8

Τρόποι λειτουργίας του DTCO 1381	84
Οι κάρτες ταχογράφου	85
Κάρτα οδηγού	85
Κάρτα επιχείρησης	85
Κάρτα ελέγχου	85
Κάρτα συνεργείου	85
Δικαιώματα πρόσβασης των καρτών ταχογράφου	86
Αποθηκευμένα δεδομένα	87
Κάρτα οδηγού	87
Κάρτα επιχείρησης	87
Μαζική μνήμη	87
VDO GeoLoc *	87
Διαχείριση χρόνου	88
Μετατροπή σε ώρα UTC	88
Συντήρηση και φροντίδα	89
Καθαρισμός του DTCO 1381	89
Υποχρέωση ελέγχου για ταχογράφους	89
Διαδικασία επισκευής / Αντικατάσταση του DTCO 1381	89
Απόρριψη των στοιχείων	89
Τεχνικά στοιχεία	90
DTCO 1381	90
Ρολό χαρτιού	90

Εικονογράμματα και παραδείγματα εκτυπώσεων 9

Επισκόπηση των εικονογραμμάτων	92
Συνδυασμοί εικονογραμμάτων	93
Αρχικά χωρών	95
Ένδειξη των περιοχών	96
Παραδείγματα εκτυπώσεων	97
Εκτύπωση ημέρας της κάρτας οδηγού	97
Συμβάντα / βλάβες της κάρτας οδηγού	98
Εκτύπωση ημέρας του οχήματος	99
Συμβάντα / βλάβες του οχήματος ..	100
Υπερβάσεις ταχύτητας	101
Τεχνικά στοιχεία	101
Ενέργειες του οδηγού	102
Διάγραμμα-ν	102
Κατάσταση D1/D2 Διάγραμμα *	102
Προφίλ ταχύτητας *	103
Προφίλ συχνότητας στροφών *	103
Εκτύπωση σε τοπική ώρα	103
Επεξηγήσεις για τα παραδείγματα εκτυπώσεων	104
Υπομνήματα των μπλοκ δεδομένων	104



Σκοπός των εγγραφών για συμβάντα ή βλάβες	112
Κωδικοποίηση σκοπού εγγραφών ..	112
Κωδικοποίηση σύμφωνα με την πλησιέστερη περιγραφή	114

Παράρτημα A

Ευρετήριο	115
Αυτόματη ρύθμιση των ενεργειών μετά την ενεργοποίηση/ απενεργοποίηση της ανάφλεξης...	118
Αξεσουάρ	120
DLKPro Download Key	119
DLKPro TIS-Compact	119
DTCO® SmartLink	119
DTCO® GeoLoc	119
DLD® Short Range II και DLD® Wide Range	119
Κάρτες καθαρισμού και πανιά καθαρισμού	120
Κάρτες ενημέρωσης DTCO®	120
Σημειώσεις	122
EC Declaration of Conformity	123

■ Επισκόπηση κυκλοφορίας

Οι παρούσες πιστοποιημένες οδηγίες λειτουργίας ισχύουν για τις ακόλουθες εκδόσεις συσκευής του DTCO 1381:

Κατάσταση κυκλοφορίας (ορατό στο πινακίδιο τύπου)	Πιστοποιημένη οδηγία λειτουργίας	Σημαντικά χαρακτηριστικά στον χειρισμό
 <p>Rel. 2.1</p>	<p>BA00.1381.21 100 112</p>	<ul style="list-style-type: none"> • Αλλαγή της πλοήγησης μενού κατά την εισαγωγή της κάρτας οδηγού. • Ένδειξη μενού ανάλογα με τις εισηγμένες κάρτες. • VDO GeoLoc: Προαιρετική εγγραφή δεδομένων θέσης και οχήματος. • Υπόδειξη για την προγραμματισμένη λήψη μιας κάρτας οδηγού κατά την αφαίρεση της.
 <p>Rel. 2.2</p>	<p>BA00.1381.22 100 112</p>	<p>Τρέχουσα οδηγία λειτουργίας</p> <ul style="list-style-type: none"> • Άνοιγμα με χειρισμό ενός κουμπιού για τη ρύθμιση των δραστηριοτήτων του οδηγού και για την έξοδο των καρτών; ➔ <i>δείτε σελίδα 14.</i> • Επέκταση της υπόδειξης εισαγωγής του αριθμού πινακίδων; ➔ <i>δείτε σελίδα 26.</i> • Ένδειξη της παρούσας δραστηριότητας από τον μετρητή VDO; ➔ <i>δείτε σελίδα 52.</i>

Rel. = Έκδ.

 Για παλαιότερες εκδόσεις συσκευών, αυτές οι οδηγίες λειτουργίας δεν ενδείκνυται!

ΓΕΝΙΚΕΣ ΥΠΟΔΕΙΞΕΙΣ

Τρόποι απεικόνισης

Χειρισμός του DTCO 1381

Νομικές διατάξεις

Χειρισμός των καρτών ταχογράφου

Service Only!

1

■ Τρόποι απεικόνισης

Στο παρόν εγχειρίδιο λειτουργίας θα βρείτε τις παρακάτω επισημάνσεις:



Προειδοποίηση

Μια προειδοποίηση επισημαίνει πιθανούς κινδύνους τραυματισμού ή ατυχήματος.



Προσοχή!

Το κείμενο δίπλα ή κάτω από το σήμα αυτό παρέχει σημαντικές πληροφορίες για την αποφυγή απώλειας δεδομένων και πρόκλησης βλαβών στη συσκευή και για την τήρηση των νομικών απαιτήσεων.



Συμβουλή

Το σύμβολο αυτό σας παρέχει συμβουλές ή πληροφορίες, οι οποίες αν δεν τηρηθούν ενδέχεται να οδηγήσουν σε βλάβες.



Το σύμβολο του βιβλίου σημαίνει παραπομπή σε άλλο εγχειρίδιο.

Βήματα χειρισμού

1. Το σύμβολο αυτό επισημαίνει χειρισμό – πρέπει να κάνετε κάτι. Ή σας καθοδηγεί με τη βοήθεια βημάτων στο μενού και σας ζητά να κάνετε μια εισαγωγή.
2. Οι επόμενοι χειρισμοί ακολουθούν με συνεχόμενη αρίθμηση.

Σύμβολα

- * Ο αστερίσκος επισημαίνει ειδικό εξοπλισμό.
Παρατήρηση: Προσέξτε τις υποδείξεις της παραλλαγής ADR "☺" και την επιλογή "**Αυτόματη ρύθμιση των ενεργειών μετά την ενεργοποίηση/ απενεργοποίησης ανάφλεξης**" γιατί κάποιες λειτουργίες εξαρτώνται από την ανάφλεξη. Ο μετρητής **VDO Counter** υποστηρίζει τον ημερήσιο, εβδομαδιαίο προγραμματισμό, όταν είστε "καθ' οδόν".
- ➔ Το σύμβολο αυτό επισημαίνει σε ποια σελίδα θα βρείτε περισσότερες πληροφορίες για το θέμα.

⇒ Το σύμβολο αυτό υποδεικνύει συνέχεια στην επόμενη σελίδα.

▶ Απεικόνιση μενού

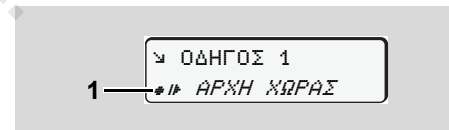

Οι σειρές ή τα σύμβολα που αναβοσβήνουν στην οθόνη μενού εμφανίζονται με *πλάγια γραφή (1)* στο παρόν εγχειρίδιο λειτουργίας.

Ορισμοί

- Οδηγός 1** = Το άτομο που τη δεδομένη στιγμή οδηγεί ή θα οδηγήσει το όχημα.
- Οδηγός 2** = Άτομο που δεν οδηγεί το όχημα.

■ Χειρισμός του DTCO 1381



Κίνδυνος ατυχήματος

Κατά τη διάρκεια της διαδρομής ενδέχεται να εμφανιστούν μηνύματα στην οθόνη. Επίσης υπάρχει η πιθανότητα η κάρτα οδηγού να πεταχτεί προς τα έξω αυτόματα.

Μην αφήνετε το γεγονός αυτό να σας αποσπάσει την προσοχή, η οποία πρέπει να παραμένει συνεχώς στραμμένη στην οδική κυκλοφορία.



Κίνδυνος τραυματισμού

Υπάρχει κίνδυνος να τραυματιστείτε εσείς ή άλλα άτομα από ένα ανοιχτό συρτάρι εκτυπωτή. Ανοίγετε το συρτάρι του εκτυπωτή μόνο για την τοποθέτηση ρολού χαρτιού!

Ανάλογα με τον όγκο πίεσης μπορεί το θερμικό κουμπί πίεσης να καίει! Περιμένετε έως ότου κρυώσει, πριν τοποθετήσετε νέο ρολό χαρτιού.



Κίνδυνος έκρηξης!

Η έκδοση DTCO 1381 ADR-* έχει σχεδιαστεί για τη λειτουργία σε περιβάλλον με κίνδυνο έκρηξης.

Παρακαλούμε προσέξτε τις οδηγίες για μεταφορά και χειρισμό επικίνδυνου υλικού σε επικίνδυνα περιβάλλοντα από εκρήξεις.



Για να αποφύγετε την πρόκληση βλαβών στο DTCO 1381, τηρείτε τις παρακάτω υποδείξεις!

- Το DTCO 1381 εγκαθίσταται και σφραγίζεται από εξουσιοδοτημένο προσωπικό. **Απαγορεύονται οι επεμβάσεις στη συσκευή και στα καλώδια τροφοδοσίας.**
- Μην τοποθετείτε άλλες κάρτες, π.χ. πιστωτικές κάρτες, κάρτες με ανάγλυφες επιγραφές ή μεταλλικές κάρτες κ.ο.κ., στην υποδοχή κάρτας.

Διαφορετικά θα καταστραφεί η υποδοχή κάρτας του DTCO 1381!

- Χρησιμοποιήστε ρολά χαρτιού τα οποία συνιστά ο κατασκευαστής (γνήσια χαρτιά εκτύπωσης VDO) Προσέχετε το σήμα έγκρισης.
➔ *Δείτε λεπτομέρειες "Ρολό χαρτιού" Στη σελίδα 90.*
- Μην πιέζετε τα πλήκτρα με αιχμηρά ή μυτερά αντικείμενα, π.χ. στυλό κ.λ.π.
- Καθαρίζετε τη συσκευή με ένα ελαφρά νωπό πανί ή με ένα πανί καθαρισμού μικροϊών. (Διατίθενται στο υπεύθυνο κέντρο λειτουργίας και σέρβις)
➔ *Δείτε "Συντήρηση και φροντίδα" Στη σελίδα 89.*



Δεν επιτρέπονται ζημιές στο σφράγισμα και τη σφραγίδα (από την έκδ. 2.2) του DTCO 1381. Σε αντίθετη περίπτωση ο DTCO 1381 θα τεθεί σε κατάσταση μη σύμφωνη με την έγκριση και έτσι τα δεδομένα δεν θα είναι πλέον αξιόπιστα.

■ Νομικές διατάξεις

 Όποιος προβαίνει σε μετατροπές στον ταχογράφο ή στη σηματοδότηση, οι οποίες επηρεάζουν την εγγραφή και την αποθήκευση του ταχογράφου, ιδίως με σκοπό εξαπάτησης, ενδέχεται να υποστεί κυρώσεις για ποινικές και νομικές παραβάσεις. Απαγορεύεται η παραχάραξη, καταστολή ή εξάλειψη των καταγραφών του ταχογράφου, καθώς και των καρτών ταχογράφου και των εκτυπωμένων εγγράφων.

Νομική βάση

Η χρήση ταχογράφων διέπεται επί του παρόντος από την εκάστοτε ισχύουσα διατύπωση του Κανονισμού της Ε.Ε. 3821/85 σε συνδυασμό με τον Κανονισμό της Ε.Ε. VO (Ε.Κ.) Αρ. 561/2006 και από την σχετική εθνική νομοθεσία. Μεταφέρει στον οδηγό και τον κάτοχο του οχήματος (επιχειρηματία) μία σειρά από υποχρεώσεις και ευθύνες. Η επόμενη

απαρίθμηση δεν εγείρει αξίωση για πληρότητα ή τεκμήριο εγκυρότητας!

▶ Υποχρεώσεις του οδηγού

- Ο οδηγός υποχρεούται να φροντίζει για την ορθή χρήση της κάρτας οδηγού και του ταχογράφου.
- Συμπεριφορά σε περίπτωση εσφαλμένων λειτουργιών του ταχογράφου:
 - Ο οδηγός θα πρέπει να σημειώσει σε ένα ξεχωριστό φύλλο χαρτιού ή στην πίσω πλευρά του ρολού χαρτιού τα στοιχεία για τις ενέργειες που δεν καταγράφονται ή δεν εκτυπώνονται πλέον σωστά από τον ταχογράφο.
 - ▶ Δείτε “Χειρόγραφη καταχώρηση ενεργειών” Στη σελίδα 38.
 - Εάν η επιστροφή στην τοποθεσία της επιχείρησης δεν μπορεί να γίνει εντός μιας εβδομάδας, τότε η επισκευή του ταχογράφου πρέπει να διεξαχθεί από ένα εξουσιοδοτημένο εξειδικευμένο συνεργείο καθ’ οδόν.

- Σε μεικτό τρόπο λειτουργίας (χρήση οχημάτων με φύλλο καταγραφής και ψηφιακό ταχογράφο) θα πρέπει ο οδηγός να έχει μαζί του τα απαραίτητα έγγραφα.
 - ▶ Δείτε “Αλλαγή οδηγού / οχήματος κατά τη λειτουργία” Στη σελίδα 42.
- Σε περίπτωση απώλειας, κλοπής και φθοράς ή εσφαλμένης λειτουργίας της κάρτας οδηγού πρέπει ο οδηγός στην αρχή και στο τέλος της διαδρομής να εκτυπώσει ένα ημερήσιο αντίγραφο του DTCO 1381 και να σημειώσει τα προσωπικά του στοιχεία. Εάν χρειαστεί πρέπει να συμπληρωθούν χειρόγραφα οι χρόνοι ετοιμότητας και άλλοι χρόνοι εργασίας.
 - ▶ Δείτε “Χειρόγραφη καταχώρηση ενεργειών” Στη σελίδα 38.
- Σε περίπτωση βλάβης ή εσφαλμένης λειτουργίας, η κάρτα οδηγού πρέπει να παραδίδεται στην αρμόδια αρχή ή σε περίπτωση απώλειας να δηλώνεται καταλλήλως το συμβάν. Η κάρτα αντικατάστασης πρέπει να υποβληθεί μέσα σε επτά ημερολογιακές ημέρες. ⇨⇨

- Χωρίς κάρτα οδηγού επιτρέπεται η συνέχιση της οδήγησης για ένα χρονικό διάστημα 15 ημερολογιακών ημερών, σε περίπτωση που απαιτείται επιστροφή του οχήματος στην έδρα της επιχείρησης.
 - Οι ακριβείς αιτίες για την ανανέωση, αντικατάσταση ή αλλαγή της κάρτας οδηγού από άλλη αρμόδια αρχή των κρατών μελών, θα πρέπει να γνωστοποιούνται άμεσα στην αρμόδια αρχή.
 - Ο οδηγός πρέπει να έχει μαζί του στο όχημα την κάρτα οδηγού μετά τη λήξη της ισχύος της, για τουλάχιστο 28 ημερολογιακές ημέρες (Κανονισμός για τους οδηγούς στη Γερμανία).
- **Υποχρεώσεις της επιχείρησης**
- Φροντίζετε ώστε μετά τη διέλευση του οχήματος από ένα εξουσιοδοτημένο συνεργείο να συμπληρώνονται ανελλιπώς τα στοιχεία βαθμονόμησης, όπως κράτος μέλος άδειας και αριθμός κυκλοφορίας.
 - Κατά την τοποθέτηση της κάρτας επιχείρησης πιθανώς να σας ζητηθεί να εισάγετε το κράτος μέλος και τον υπηρεσιακό αριθμό κυκλοφορίας του οχήματος στο DTCO 1381.
 ➔ *Δείτε λεπτομέρειες “Εισαγωγή υπηρεσιακού αριθμού κυκλοφορίας” Στη σελίδα 26.*
 - Δηλώστε στην αρχή της χρήσης του οχήματος την επιχείρηση στο DTCO 1381 ενδεχομένως πάλι και στο τέλος.
 ➔ *Δείτε λεπτομέρειες “Τοποθέτηση κάρτας επιχείρησης” Στη σελίδα 25.*
 - Ελέγχετε ώστε να υπάρχουν αρκετά εγκεκριμένα ρολά χαρτιού στο όχημα.
 - Παρακολουθείτε την άψογη λειτουργία του ταχογράφου. Τηρείτε τα προβλεπόμενα διαστήματα για τον έλεγχο του ταχογράφου σύμφωνα με τους νομικούς κανονισμούς. (Περιοδικός έλεγχος τουλάχιστον κάθε δύο χρόνια.)
 - Κατεβάζετε τις πληροφορίες από τη μαζική μνήμη του DTCO 1381 καθώς και τις κάρτες οδηγών τακτικά και αποθηκεύετε τις, σύμφωνα με τους ισχύοντες νομικούς κανονισμούς.
- Αναθέτετε επισκευές και βαθμονομήσεις μόνο σε εξουσιοδοτημένα συνεργεία.
 ➔ *Δείτε λεπτομέρειες “Υποχρέωση ελέγχου για ταχογράφους” Στη σελίδα 89.*
- Επιτηρείτε τη σωστή χρήση του ταχογράφου από τους οδηγούς. Ελέγχετε ανά τακτά χρονικά διαστήματα τους χρόνους οδήγησης και ανάπαυσης και υποδεικνύετε τυχόν αποκλίσεις.
- **Χειρισμός των εκτυπώσεων**
- Φροντίζετε ώστε οι εκτυπώσεις να προφυλάσσονται από φως και ηλιακή ακτινοβολία, καθώς και από υγρασία και ζέστη, ώστε να διατηρούνται ευανάγνωστες.
 - Οι εκτυπώσεις θα πρέπει να φυλάσσονται από τον κάτοχο του οχήματος/επιχείρηση τουλάχιστον για ένα έτος.

1

■ Χειρισμός των καρτών ταχογράφων

Η κατοχή μιας κάρτας ταχογράφου επιτρέπει τη χρήση του DTCO 1381. Οι περιοχές δραστηριότητας και τα δικαιώματα πρόσβασης καθορίζονται από το νόμο.

➔ Δείτε “Οι κάρτες ταχογράφου” Στη σελίδα 85.

 Η κάρτα οδηγού είναι προσωπική. Με αυτήν αναγνωρίζεται ο οδηγός από το DTCO 1381.
Η κάρτα οδηγού δεν μπορεί να μεταβιβαστεί!

 Η κάρτα επιχείρησης προορίζεται για τον ιδιοκτήτη και κάτοχο οχημάτων με ψηφιακό ταχογράφο απαγορεύεται η μεταβίβαση της σε "τρίτους".
Η κάρτα επιχείρησης δεν μπορεί να χρησιμοποιηθεί για την οδήγηση!

 Για την αποφυγή απώλειας δεδομένων, χειρίζεστε την κάρτα ταχογράφου με προσοχή και τηρείτε επίσης τις υποδείξεις των εκδοτών καρτών για τις κάρτες ταχογράφων.

- Μην λυγίζετε/διπλώνετε την κάρτα ταχογράφου και μην την χρησιμοποιείτε για άλλους σκοπούς.
- Μην χρησιμοποιείτε κατεστραμμένες κάρτες ταχογράφου.
- Διατηρείτε τις επιφάνειες επαφής καθαρές, στεγνές, χωρίς γράσο και λάδια (φυλάσσετε πάντα την κάρτα στην προστατευτική θήκη).
- Προστατεύετε την κάρτα από την άμεση ηλιακή ακτινοβολία (μην την αφήνετε στο ταμπλό).
- Μην τοποθετείτε την κάρτα κοντά σε ηλεκτρομαγνητικά πεδία.
- Μην χρησιμοποιείτε την κάρτα ταχογράφου πέραν της ημερομηνίας λήξης της. Κάντε εγκαίρως αίτηση για την έκδοση μιας νέας κάρτας ταχογράφου.

► Καθαρισμός κάρτας ταχογράφου

Καθαρίζετε τις βρόμικες επαφές της κάρτας ταχογράφου με ένα ελαφρά νωπό πανί ή με ένα πανί καθαρισμού μικροϊνών. (Διατίθενται στο υπεύθυνο κέντρο λειτουργίας και σέρβις)

 Για τον καθαρισμό των επαφών μιας κάρτας ταχογράφου μη χρησιμοποιείτε διαλυτικά μέσα, όπως π.χ. μέσα αραίωσης ή βενζίνη.

Εισαγωγή

Στοιχεία ένδειξης και χειρισμού

Τα πρώτα βήματα χειρισμού

Παραλλαγές της ένδειξης

Service only

■ Στοιχεία ένδειξης και χειρισμού

2

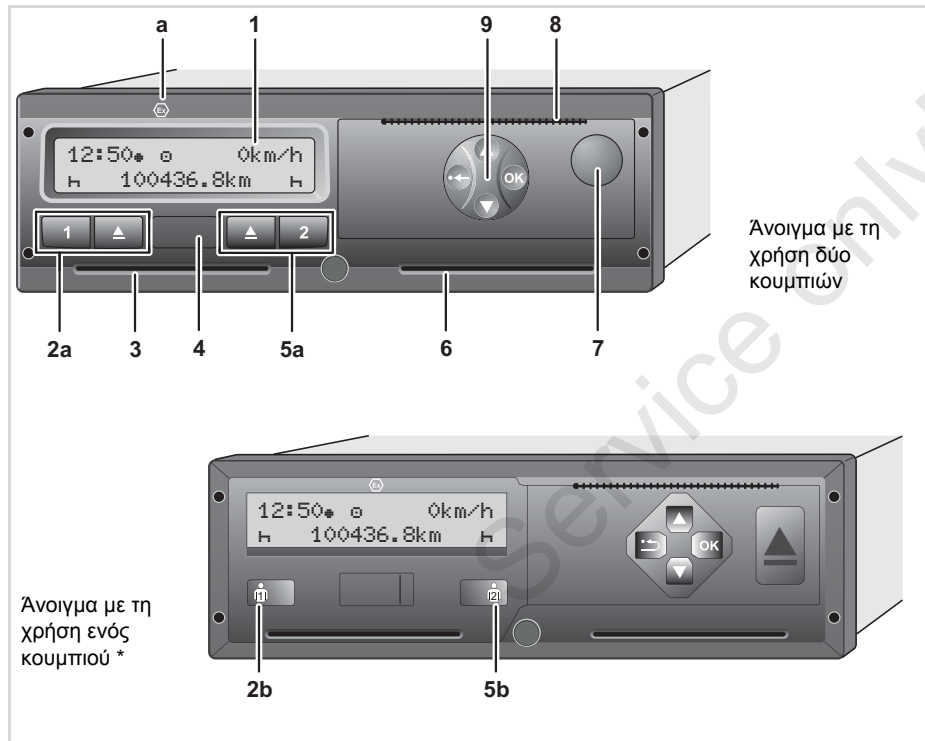

- (1) Οθόνη
 - (2a) Πλήκτρο αλλαγής κατάστασης οδηγού 1
 - (2b) Συνδυαζόμενο πλήκτρο οδηγού 1
 - (3) Υποδοχή κάρτας 1
 - (4) Θύρα λήψης δεδομένων
 - (5a) Πλήκτρο αλλαγής κατάστασης οδηγού 2
 - (5b) Συνδυαζόμενο πλήκτρο οδηγού 2
 - (6) Υποδοχή κάρτας 2
 - (7) Πλήκτρο απασφάλισης συρταριού εκτυπωτή
 - (8) Αιχμή κοπής
 - (9) Πλήκτρα μενού
- (a) Ένδειξη "⊕" για εναλλακτική ADR *
 (ADR = Κανονισμός διεθνών οδικών μεταφορών επικινδύνων προϊόντων)
 Μπορεί να γίνεται τηλεχειρισμός του DTCO 1381 με αντίστοιχα αξεσουάρ. Η οποιαδήποτε αλλαγή δεδομένων που σχετίζεται με τον νόμο (αφαίρεση κάρτας, αλλαγή δραστηριοτήτων κ.λπ.) απαιτεί ωστόσο τη τελική επιβεβαίωση από τον οδηγό στον ίδιο τον ταχογράφο.

► Σύντομη περιγραφή

Οθόνη (1)

Ανάλογα με την κατάσταση λειτουργίας του οχήματος εμφανίζονται διάφορες ενδείξεις ή μπορούν να εμφανιστούν δεδομένα.

➔ *Δείτε “Παραλλαγές της ένδειξης” Στη σελίδα 18.*

Πεδίο πλήκτρων οδηγού 1 (2a)

1 Πλήκτρο ενεργειών για τον οδηγό 1

➔ *Δείτε λεπτομέρειες “Ρύθμιση ενεργειών” Στη σελίδα 37.*

▲ Πλήκτρο αποβολής υποδοχής κάρτας 1

Συνδυαζόμενο πλήκτρο οδηγού 1 (2b)

⊕ Πλήκτρο δραστηριοτήτων και εξαγωγής κάρτας οδηγού 1

Πιέστε σύντομα το πλήκτρο: Η δραστηριότητα αλλάζει

➔ *Δείτε λεπτομέρειες “Ρύθμιση ενεργειών” Στη σελίδα 37.*

Πιέστε το πλήκτρο

παρατετημένα (τουλ. 2 δευ.): Η τοποθετημένη

κάρτα εξέρχεται.

Υποδοχή κάρτας 1 (3)

Ο οδηγός 1, ο οποίος πρόκειται να οδηγήσει το όχημα τη δεδομένη στιγμή, τοποθετεί την κάρτα οδηγού του στην υποδοχή κάρτας 1.

➔ *Δείτε λεπτομέρειες “Τοποθέτηση κάρτας (-ών) οδηγού” από τη σελίδα 30.*

Θύρα λήψης δεδομένων (4)

Κάτω από το κάλυμμα θα βρείτε τη θύρα λήψης δεδομένων. Ανάλογα με την εισηγμένη κάρτα ταχογράφου, ρυθμίζονται τα δικαιώματα πρόσβασης αυτής της διασύνδεσης. ➔ *Δείτε λεπτομέρειες “Δικαιώματα πρόσβασης των καρτών ταχογράφου” Στη σελίδα 86.*

Πεδίο πλήκτρων οδηγού 2 (5a)

2 Πλήκτρο ενεργειών για τον οδηγό 2

▲ Πλήκτρο αποβολής υποδοχής κάρτας 2

Συνδυαζόμενο πλήκτρο Οδηγού 2 (5b)

⊕ Πλήκτρο δραστηριοτήτων και εξαγωγής κάρτας οδηγού 2

Πιέστε σύντομα το πλήκτρο: Η δραστηριότητα αλλάζει

➔ *Δείτε λεπτομέρειες “Ρύθμιση ενεργειών” Στη σελίδα 37.*

Πιέστε το πλήκτρο παρατετημένα (τουλ. 2 δευ.): Η τοποθετημένη κάρτα εξέρχεται.

Υποδοχή κάρτας 2 (6)

Ο οδηγός 2, ο οποίος δεν πρόκειται να οδηγήσει το όχημα τη δεδομένη στιγμή, τοποθετεί την κάρτα οδηγού του στην υποδοχή κάρτας 2 (ομαδική λειτουργία).

Πλήκτρο απασφάλισης (7)

Με αυτό το πλήκτρο ανοίγει το συρτάρι του εκτυπωτή, για παράδειγμα για την τοποθέτηση ρολού χαρτιού.

Αιχμή κοπής (8)

Με τη βοήθεια της αιχμής κοπής μπορείτε να αποκόψετε μια εκτύπωση του ενσωματωμένου εκτυπωτή από το ρολό χαρτιού.

Πλήκτρα μενού (9)

Για την εισαγωγή, προβολή ή εκτύπωση δεδομένων χρησιμοποιείτε τα παρακάτω πλήκτρα μενού:

- ▲/▼ Επιλογή της επιθυμητής ενέργειας ή επιλογή κατόπιν αναζήτησης. (Κρατώντας πατημένο το πλήκτρο, είναι δυνατή η λειτουργία αυτόματης επανάληψης.)
- OK Επιβεβαίωση ή καταγραφή επιλεγμένης λειτουργίας / επιλογής.
- OK Πίεση και κράτημα, διαδοχική προώθηση έως το τελευταίο πεδίο εισαγωγής.
- ↶ Επιστροφή στο τελευταίο πεδίο εισαγωγής, διακοπή εισαγωγής χώρας ή διαδοχική αποχώρηση από τις λειτουργίες μενού.

☞ Παρακάτω παρουσιάζεται σε γραφικές απεικονίσεις το άνοιγμα με χειρισμό δύο κουμπιών, εφόσον δεν είναι άμεσα σχετικό για τον χειρισμό.

Εναλλακτική ADR * (a)

⚠ Κατά την φόρτωση και εκφόρτωση επικίνδυνων προϊόντων

- πρέπει να κλείσει το κάλυμα της φύσας διασύνδεσης λήψης στο DTCO 1381
- και δεν επιτρέπεται να πατηθούν τα πλήκτρα του ταχογράφου
- δεν επιτρέπεται να εισαχθεί καμία κάρτα συνεργείου, ελέγχου ή επιχείρησης.

☞ Κάποιες λειτουργίες όπως τοποθέτηση ή αφαίρεση των καρτών ταχογράφου, εκτύπωση ή ένδειξη δεδομένων είναι δυνατές μόνο με ενεργοποιημένη ανάφλεξη!

Πινακίδα κατασκευαστή

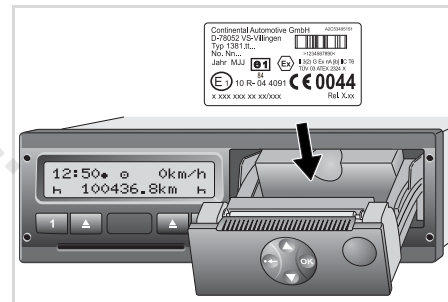

Πινακίδα κατασκευαστή

Μετά το άνοιγμα του συρταριού εκτυπωτή φαίνεται η πινακίδα με τα εξής στοιχεία: Όνομα και διεύθυνση του κατασκευαστή, εναλλακτική συσκευής, σειριακός αριθμός, έτος κατασκευής, σήμα ελέγχου και έγκρισης και κατάσταση κυκλοφορίας.

Μετά από μια αναβάθμιση λογισμικού, οι εκδόσεις του υλικού και λογισμικού αναγνωρίζονται μέσω ενός αυτοκόλλητου στο συρτάρι εκτυπωτή.

■ Τα πρώτα βήματα χειρισμού

► Για την επιχείρηση

1. Συνδέστε την επιχείρηση στο DTCO 1381. Βάλτε την κάρτα της εταιρείας σε μια θήκη καρτών της επιλογής σας.
 - ➔ Δείτε λεπτομέρειες “Τοποθέτηση κάρτας επιχείρησης” Στη σελίδα 25.

 Η κάρτα επιχείρησης δεν χρησιμοποιείται για την οδήγηση!

2. Αφαιρέστε την κάρτα εταιρείας μετά την εγγραφή ή φόρτωση των πληροφοριών από τη θήκη καρτών.
 - ➔ Δείτε λεπτομέρειες “Αφαίρεση κάρτας επιχείρησης” Στη σελίδα 28.

► Για τον οδηγό

1. Εισάγετε, στην έναρξη της βάρδιας (Έναρξη της μέρας εργασίας) την κάρτα οδήγησης στη θήκη καρτών.
 - ➔ Δείτε λεπτομέρειες “Τοποθέτηση κάρτας (-ών) οδηγού” από τη σελίδα 30.

2. Μέσω της “Χειροκίνητης εισαγωγής” συμπληρώνετε με ενέργειες στην κάρτα οδηγού.
 - ➔ Δείτε λεπτομέρειες “Χειροκίνητη εισαγωγή” από τη σελίδα 30.
3. Ρυθμίστε με το πλήκτρο ενεργειών την ενέργεια που θέλετε να εκτελεστεί άμεσα.
 - ➔ Δείτε λεπτομέρειες “Ρύθμιση ενεργειών” Στη σελίδα 37.
4. Ρυθμίστε την ώρα στην τρέχουσα τοπική ώρα.
 - ➔ Δείτε λεπτομέρειες “Ρύθμιση τοπικής ώρας” Στη σελίδα 65.

Το DTCO 1381 είναι έτοιμο!

5. **Σημαντικό!** Στα διαλείμματα ή στο χρόνο ανάπαυσης ρυθμίζετε οπωσδήποτε την ενέργεια σε “H”.
6. Τυχόν βλάβες στη συσκευή ή στα μέρη του συστήματος εμφανίζονται στην οθόνη. Επιβεβαιώστε το μήνυμα.
 - ➔ Δείτε λεπτομέρειες “Εμφάνιση μηνύματος” από τη σελίδα 70.

7. Στο τέλος της βάρδιας (Τέλος της ημέρας εργασίας) ή στην αλλαγή του οχήματος αφαιρέστε την κάρτα οδήγησης από τη θήκη καρτών.
 - ➔ Δείτε λεπτομέρειες “Αφαίρεση κάρτας (-ών) οδηγού” από τη σελίδα 40.
8. Ενέργειες προηγούμενων ημερών, καθώς και αποθηκευμένα συμβάντα κ.λ.π. μπορείτε να εκτυπώσετε ή να εμφανίσετε μέσω των λειτουργιών μενού.
 - ➔ Δείτε λεπτομέρειες “Επιλογή λειτουργιών μενού” από τη σελίδα 50.



Το παρόν εγχειρίδιο δεν περιλαμβάνει τις ισχύουσες διατάξεις της εκάστοτε χώρας, οι οποίες θα πρέπει ενδεχομένως να τηρούνται επιπρόσθετα!

■ Παραλλαγές της ένδειξης

Γενικά

Η ένδειξη αποτελείται από εικονογράμματα και κείμενα ενώ η γλώσσα ρυθμίζεται αυτόματα ως εξής:

- Η εμφανιζόμενη γλώσσα καθορίζεται από την κάρτα οδηγού, η οποία είναι τοποθετημένη στην υποδοχή κάρτας 1 ή είχε τοποθετηθεί τελευταία στο DTCO 1381.
- Ή από την κάρτα ταχογράφου με τη μεγαλύτερη αξία, π.χ. κάρτα επιχείρησης, κάρτα ελέγχου.

Επιλογή γλώσσας

Εναλλακτικά με την αυτόματη ρύθμιση γλώσσας μέσω της κάρτας ταχογράφου μπορείτε να ρυθμίσετε μία γλώσσα ξεχωριστά. ► Δείτε λεπτομέρειες “Επιλογή γλώσσας” Στη σελίδα 51.

► Κατάσταση αναμονής

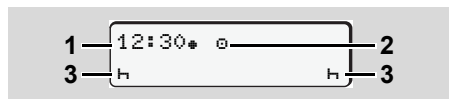

Ένδειξη κατάστασης αναμονής

Στο είδος λειτουργίας Λειτουργία "e" το DTCO 1381 γυρίζει μετά από περ. 5 λεπτά (από την έκδοση 2.2 μετά από περίπου 1 λεπτό) στην λειτουργία ετοιμότητας υπό τις εξής προϋποθέσεις:

- σβηστή ανάφλεξη οχήματος
- και απουσία μηνυμάτων.

Δίπλα στην ώρα (1) και τον τρόπο λειτουργίας (2) εμφανίζονται οι ρυθμισμένες ενέργειες (3). Μετά από 3 λεπτά (τιμή ανάλογα με τον πελάτη) σβήνει η οθόνη.

Έξοδος από την κατάσταση αναμονής:

- σε περίπτωση ενεργοποίησης της ανάφλεξης,
- με πάτημα ενός τυχαίου πλήκτρου,
- με δήλωση ενός συμβάντος ή σφάλματος από το DTCO 1381.

► VDO GeoLoc *

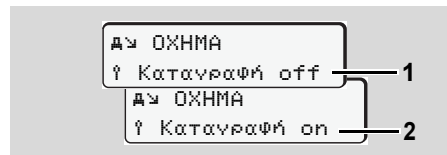

VDO GeoLoc

Έχετε τη δυνατότητα να ενεργοποιήσετε (2) ή απενεργοποιήσετε (1) την εγγραφή των δεδομένων θέσης και οχήματος.

► Υποδείξεις μετά από ανάφλεξη on/off

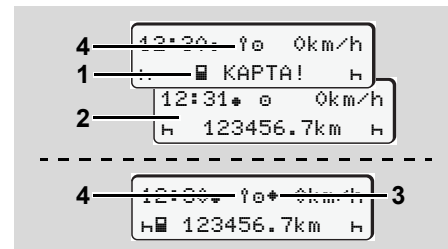

Υποδείξεις μετά από ανάφλεξη on/off

Ανάφλεξη ενεργή: Αν δεν υπάρχει κάρτα ταχογράφου στην υποδοχή κάρτας 1, εμφανίζεται για περ. 20 δευτερόλεπτα η υπόδειξη (1) και στη συνέχεια η τυπική ένδειξη (2).

Από την έκδοση 2.2, αναβοσβήνει μετά την εισαγωγή της κάρτας οδηγού και την χειροκίνητη προσθήκη το σύμβολο (4) για περ. 5 δευτερόλεπτα. Αυτό σημαίνει ότι έχει ενεργοποιηθεί η καταχώριση.

Ανάφλεξη ανενεργή: Το σύμβολο (3) υποδεικνύει ότι υπάρχει λειτουργία IMS. (IMS = Independent Motion Signal = Ανεξάρτητο σήμα κίνησης)
Το σύμβολο (4) σημαίνει ότι η λειτουργία VDO GeoLoc είναι ενεργοποιημένη.

► Πρότυπη (εξ) ένδειξη (ενδείξεις)

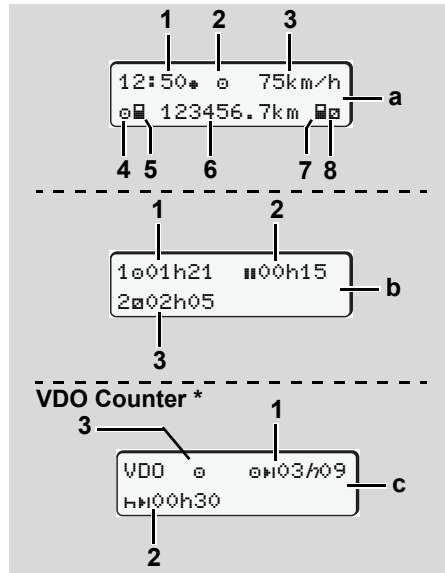

Πρότυπες ενδείξεις κατά τη διαδρομή

Μόλις το όχημα αρχίσει να κινείται και δεν εμφανιστεί κανένα μήνυμα, προβάλλεται η προηγούμενη ρυθμισμένη πρότυπη ένδειξη.

Μέσω πίεσης ενός επιθυμητού πλήκτρου του μενού μπορείτε να αλλάζετε τις επιθυμητές πρότυπες ενδείξεις (a), (b) ή (c).

Πρότυπη ένδειξη (a):

- (1) Ώρα
με σύμβολο "⌚" = Τοπική ώρα
χωρίς σύμβολο "⌚" = Ώρα UTC
- (2) Ένδειξη του είδους λειτουργίας
«Λειτουργία»
- (3) Ταχύτητα
- (4) Ενέργεια οδηγού 1
- (5) Σύμβολο κάρτας οδηγού 1
- (6) Συνολικά χιλιόμετρα
- (7) Σύμβολο κάρτας οδηγού 2
- (8) Ενέργεια οδηγού 2

Πρότυπη ένδειξη (b):

- (1) Χρόνος οδήγησης "e" οδηγός 1 από έναν έγκυρο χρόνο διαλείμματος.
- (2) Ισχύων χρόνος διαλειμμάτων "H" σε επιμέρους διαλείμματα τουλάχιστο 15 λεπτών και επακόλουθων

30 λεπτών, σύμφωνα με τον Κανονισμό (Ε.Κ.) Αρ. 561/2006.

- (3) Χρόνος του οδηγού 2:
Τρέχουσα ετοιμότητα ενέργειας "e" και διάρκεια της ενέργειας.

☞ Σε περίπτωση που η κάρτα οδηγού λείπει, εμφανίζονται οι χρόνοι, που έχουν αντιστοιχιστεί στις εκάστοτε θήκες κάρτας "1" ή "2".

Επιλογή: Μετρητής VDO Counter * (c)

- (1) Υπολειπόμενος χρόνος οδήγησης "eH"
("h" αναβοσβήνει = αυτό το τμήμα της ένδειξης είναι ενεργό την παρούσα στιγμή).
- (2) Επόμενος έγκυρος χρόνος διαλείμματος / Ημερήσιος ή εβδομαδιαίος χρόνος ανάπαυσης "Hh"
► Δείτε λεπτομέρειες "Μετρητής VDO Counter *" Στη σελίδα 52.
- (3) Στην έκδοση 2.2 προβλέπεται η προκαθορισμένη δραστηριότητα.

► Προβολή στοιχείων με ακινητοποιημένο όχημα

Όταν το όχημα είναι στάσιμο και η κάρτα έχει τοποθετηθεί στη θέση της μπορείτε να

καλέσετε τις επόμενες πληροφορίες της κάρτας οδηγού.

➔ Δείτε "Επιλογή λειτουργιών μενού" Στη σελίδα 50.

2

► Προβολή μηνυμάτων

Ανεξάρτητα από την ένδειξη που εμφανίζεται τη δεδομένη στιγμή και από το αν το όχημα είναι ακινητοποιημένο ή κινείται, η εμφάνιση μηνυμάτων έχει προτεραιότητα.

➔ Δείτε "Εμφάνιση μηνύματος" Στη σελίδα 70.

► Κατάσταση κατασκευής

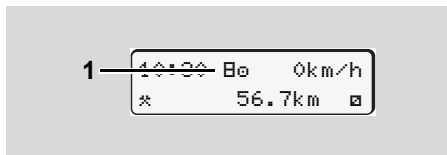

Προβολή κατάστασης κατασκευής

Αν το DTCO 1381 δεν έχει ενεργοποιηθεί ακόμη ως συσκευή ελέγχου, εμφανίζεται η "Κατάσταση κατασκευής", σύμβολο "E" (1). Πέρα από την κάρτα συνεργείου, το DTCO 1381 δεν αποδέχεται καμία άλλη κάρτα ταχογράφου!



Φροντίστε αμέσως ώστε το DTCO 1381 να τεθεί σωστά σε λειτουργία σε ένα εξουσιοδοτημένο συνεργείο.

► Εκτός εύρους

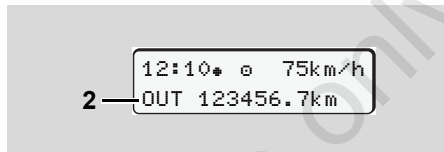

Πρότυπη ένδειξη (a): Ένδειξη εκτός εύρους

Το αυτοκίνητο κινείται εκτός της περιοχής ισχύος του κανονισμού, σύμβολο "OUT" (2).

Τη λειτουργία αυτή μπορείτε να τη ρυθμίσετε από το μενού.

➔ Δείτε "Εισαγωγή αρχής / τέλους εκτός εύρους" Στη σελίδα 64.

Οι επόμενες διαδρομές μπορούν να είναι έξω από τον τομέα ισχύος:

- Διαδρομές σε μη δημόσιους δρόμους.
- Διαδρομές έξω από χώρες της Ευρωπαϊκής Ένωσης.

- Διαδρομές κατά τις οποίες το συνολικό βάρος του οχήματος δεν απαιτεί σύμφωνη με τις προδιαγραφές χρήση του DTCO 1381.

Μέσω πίεσης ενός επιθυμητού πλήκτρου του μενού μπορείτε να αλλάξετε τις επιθυμητές πρότυπες ενδείξεις (b) ή (c) *, ➔ δείτε σελίδα 19.

► Οχηματαγωγό ή αμαξοστοιχία

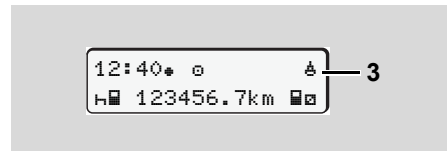

Πρότυπη ένδειξη (a): Ένδειξη οχηματαγωγού ή αμαξοστοιχίας

Το όχημα βρίσκεται σε οχηματαγωγό ή αμαξοστοιχία, σύμβολο "Δ" (3).

Τη λειτουργία αυτή μπορείτε να τη ρυθμίσετε από το μενού.

➔ Δείτε "Εισαγωγή πλοίου/τρένου αρχής" Στη σελίδα 64.

-  Προσέξτε ότι πριν από τη μεταφορά του οχήματος, αυτή η λειτουργία και η παρούσα της δραστηριότητα θα έχουν ρυθμιστεί.

Μέσω πίεσης ενός επιθυμητού πλήκτρου του μενού μπορείτε να αλλάζετε τις επιθυμητές πρότυπες ενδείξεις **(b)** ή **(c)** *.
 ➔ *Δείτε σελίδα 19.*

► Συμπεριφορά σε ελάχιστη τάση / υπέρταση

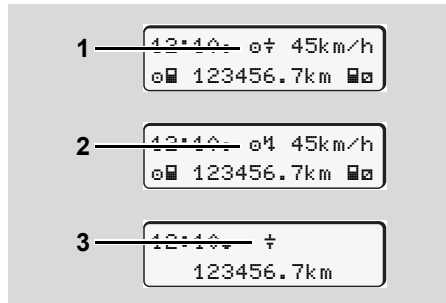

Πρότυπη ένδειξη (a): Βλάβη στην τάση τροφοδοσίας

Μια αντίστοιχη ελάχιστη ή πολύ υψηλή τάση τροφοδοσίας του DTCCO 1381

απεικονίζεται στην πρότυπη ένδειξη **(a)** ως ακολούθως:

Περίπτωση 1: "!" **(1)** Ελάχιστη τάση ή
Περίπτωση 2: "!" **(2)** υπέρταση
 Το DTCCO 1381 αποθηκεύει τις ενέργειες κανονικά. Δεν είναι δυνατές οι λειτουργίες εκτύπωσης και εμφάνισης δεδομένων καθώς και η τοποθέτηση ή αφαίρεση μιας κάρτας ταχογράφου!

Περίπτωση 3: "!" **(3)**
 Η περίπτωση αυτή αντιστοιχεί σε διακοπή τάσης. Αυτόματα εμφανίζεται η πρότυπη ένδειξη **(a)**. Ο DTCCO 1381 δεν μπορεί να εκτελέσει τη λειτουργία του ως συσκευή ελέγχου! Οι ενέργειες του οδηγού δεν καταγράφονται.

► Διακοπή τάσης

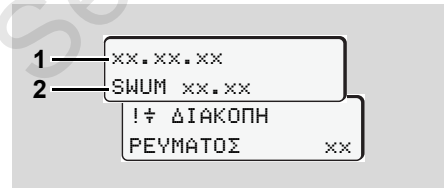

Προβολή του μηνύματος "Διακοπή ρεύματος"

Μόλις υπάρχει πάλι τάση, τότε εμφανίζεται για περ. 5 δευτερόλεπτα η έκδοση του

λογισμικού λειτουργίας **(1)** και η έκδοση της μονάδας αναβάθμισης λογισμικού **(2)**. Στη συνέχεια το DTCCO 1381 εμφανίζει μήνυμα «Διακοπής τάσης».



Σε σωστή τάση οχήματος εμφανίζεται μόνιμα το σύμβολο "!" στην ένδειξη, παρακαλούμε επισκεφθείτε ένα ειδικό συνεργείο! Σε περίπτωση βλάβης του DTCCO 1381 είστε υποχρεωμένοι να σημειώσετε τις ενέργειες χειρόγραφα.
 ➔ *Δείτε "Χειρόγραφη καταχώρηση ενεργειών" Στη σελίδα 38.*

Service only!

Τρόπος λειτουργίας "Επιχείρηση"

Λειτουργίες της κάρτας επιχείρησης

Τοποθέτηση κάρτας επιχείρησης

Προετοιμασία για λήψη δεδομένων

Αφαίρεση κάρτας επιχείρησης

Service only

■ Λειτουργίες της κάρτας επιχείρησης



Η επιχείρηση φροντίζει για την σύμφωνη με τους κανονισμούς χρήση της κάρτας (ή των καρτών) επιχείρησης.

Παρακαλούμε προσέξτε για τους κανονισμούς που ισχύουν στην χώρα σας!

3

Η κάρτα επιχείρησης αναγνωρίζει μια επιχείρηση και συνδέει κατά την πρώτη τοποθέτηση την επιχείρηση στο DTCO 1381. Έτσι εξασφαλίζονται δικαιώματα πρόσβασης στα δεδομένα που υπάρχουν για την επιχείρηση.

Η τοποθετημένη κάρτα επιχείρησης σάς δίνει δικαίωμα για τις παρακάτω λειτουργίες:

- Η σύνδεση ή αποσύνδεση της επιχείρησης σε αυτό το DTCO 1381, για παράδειγμα σε πώληση οχήματος, λήξη της ενοικίασης οχήματος κ.λπ.
- Μπορεί να απαιτηθεί (μια φορά) η εισαγωγή του κράτους μέλους και του υπηρεσιακού αριθμού κυκλοφορίας του οχήματος.

- Πρόσβαση σε δεδομένα της μαζικής μνήμης και ιδίως σε δεδομένα που αφορούν συγκεκριμένα αυτήν την επιχείρηση.
- Πρόσβαση σε δεδομένα της τοποθετημένης κάρτας οδηγού.
- Προβολή, εκτύπωση ή λήψη δεδομένων μέσω της αντίστοιχης θύρας.



Η κάρτα επιχείρησης έχει σχεδιαστεί αποκλειστικά για τη διαχείριση δεδομένων της επιχείρησης και δεν χρησιμοποιείται για οδήγηση! Εάν οδηγείτε με την κάρτα επιχείρησης, τότε εμφανίζεται ένα μήνυμα.

Σε ορισμένα κράτη μέλη η λήψη των δεδομένων τακτικά είναι υποχρεωτική. Λήψη των δεδομένων από τη μαζική μνήμη γίνεται στις παρακάτω περιπτώσεις:

- Αγορά του οχήματος,
- Ακινητοποίηση του οχήματος,

- Αντικατάσταση του DTCO 1381 σε περίπτωση ελαττώματος.

► Λειτουργίες μενού στον τρόπο λειτουργίας "Επιχείρηση"

Η πλοήγηση στις λειτουργίες μενού γίνεται κατά βάση πάντα με το ίδιο μοτίβο.

➡ Δείτε "Επιλογή λειτουργιών μενού" Στη σελίδα 50.

Αν, ωστόσο, η κάρτα επιχείρησης βρίσκεται στην υποδοχή κάρτας 2, είναι κλειδωμένα όλα τα κύρια μενού που είναι αντιστοιχισμένα στην υποδοχή κάρτας 2.

➡ Δείτε "Κλειδωμα μενού!" Στη σελίδα 59.

Στην περίπτωση αυτή μπορείτε να εμφανίζετε, να εκτυπώνετε ή να λαμβάνετε μόνο τα δεδομένα μιας κάρτας οδηγού που είναι τοποθετημένη στην υποδοχή κάρτας 1.

➡ Δείτε "Επισκόπηση της δομής μενού" Στη σελίδα 57.

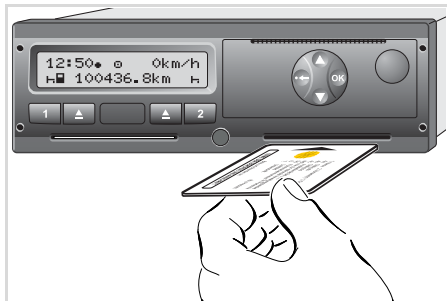

■ Τοποθέτηση κάρτας επιχείρησης



Τοποθέτηση κάρτας επιχείρησης

1. Ενεργοποιήστε την ανάφλεξη.
(Απαιτείται μόνο στην εναλλακτική ADR *)
2. Τοποθετήστε την κάρτα επιχείρησης – με το τσιπ προς τα επάνω και το βέλος προς τα εμπρός – σε μία από τις δύο υποδοχές κάρτας.

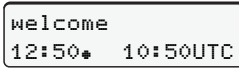
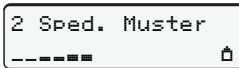
 Η κάρτα επιχείρησης καθορίζει τη γλώσσα στην ένδειξη. Εναλλακτικά, μπορείτε να ρυθμίσετε μεμονωμένα τη γλώσσα προτίμησής σας.
 ➔ Δείτε "Επιλογή γλώσσας" Στη σελίδα 51.

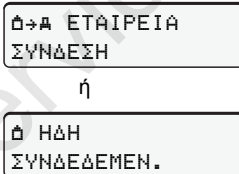
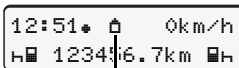
Βήμα / Μενού	Εξήγηση / Σημασία
3. 	Κείμενο υποδοχής: για περ. 3 δευτερόλεπτα εμφανίζεται η ρυθμισμένη τοπική ώρα "12:50" και η ώρα UTC "10:50UTC" (Χρονική μετάθεση = 2 ώρες).
4. 	Εμφανίζεται το όνομα της επιχείρησης. Μια γραμμή προόδου υποδεικνύει την ανάγνωση της κάρτας επιχείρησης. Εάν απαιτείται το DTCO 1381 σας ζητά να εισάγετε τον υπηρεσιακό αριθμό κυκλοφορίας. <ul style="list-style-type: none"> • Επιλέξτε "Ναι" και επιβεβαιώστε με το πλήκτρο , ➔ δείτε σελίδα 26.
5. 	Κατά την πρώτη τοποθέτηση της κάρτας επιχείρησης γίνεται αυτόματα η σύνδεση της επιχείρησης στο DTCO 1381. Η λειτουργία φραγής επιχείρησης είναι ενεργοποιημένη. Έτσι διασφαλίζεται ότι προστατεύονται τα δεδομένα της επιχείρησης!
6. 	Μετά την επιτυχή ανάγνωση εμφανίζεται η τυπική ένδειξη. Το DTCO 1381 βρίσκεται στον τρόπο λειτουργίας "Επιχείρηση", σύμβολο "h" (1).

► Εισαγωγή υπηρεσιακού αριθμού κυκλοφορίας

Βήμα / Μενού	Εξήγηση / Σημασία
1.	Εμφανίζεται η παρακείμενη ερώτηση, <ul style="list-style-type: none"> • επιλέξτε "Ναι" και επιβεβαιώστε.
2.	<ul style="list-style-type: none"> • Επιλέξτε τη χώρα και επιβεβαιώστε. Αναβοσβήνει η πρώτη θέση προς εισαγωγή "-". <ul style="list-style-type: none"> • Επιλέξτε τον επιθυμητό χαρακτήρα και επιβεβαιώστε. • Επαναλάβετε τη διαδικασία, μέγιστο 13 θέσεις.
3.	<ul style="list-style-type: none"> • Αν απαιτούνται λιγότεροι χαρακτήρες πατήστε το πλήκτρο OK. • Επιβεβαιώστε άλλη μια φορά την εισαγωγή με το πλήκτρο OK.
4. Αυτόματα ακολουθεί μια εκτύπωση ελέγχου.	
5.	<ul style="list-style-type: none"> • Ελέγξτε την εισαγωγή σας! • "Επιλέξτε "Ναι" και επιβεβαιώστε. • Στην περίπτωση που ο αριθμός κυκλοφορίας είναι λανθασμένος, επιλέξτε το "Όχι" και επιβεβαιώστε. Εμφανίζεται το βήμα 1, επαναλάβετε την εισαγωγή.

Παρατήρηση: Η εισαγωγή του υπηρεσιακού αριθμού κυκλοφορίας γίνεται μια φορά μόνο. Καταχωρίστε τον αριθμό στο DTCO 1381 ακριβώς όπως αναφέρεται στην πινακίδα του οχήματος. Οποιαδήποτε επιπρόσθετη αλλαγή είναι δυνατή μόνο μέσω ενός εξουσιοδοτημένου συνεργείου το οποίο διαθέτει κάρτα συνεργείου.

Εισαγωγή:

Επιλέξτε την επιθυμητή λειτουργία με το πλήκτρο **⬆** ή **⬇** και επιβεβαιώστε την επιλογή με το πλήκτρο **OK**.

Διόρθωση της εισαγωγής:

Πλοηγηθείτε με το πλήκτρο **⬅** βαθμιδωτά προς τα πίσω στην προηγούμενη θέση και επαναλάβετε την (τις) εισαγωγή (ές).

Εκτύπωση: Τεχνικά στοιχεία

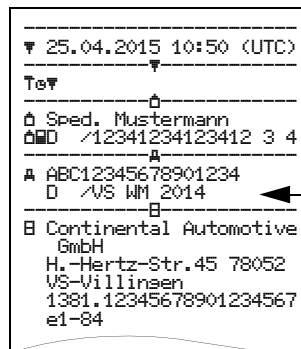

■ Προετοιμασία για λήψη δεδομένων



Κίνδυνος έκρηξης!

Παρακαλούμε προσέξτε τις οδηγίες για μεταφορά και χειρισμό επικίνδυνου υλικού σε επικίνδυνα περιβάλλοντα από εκρήξεις.

Κατά τη φόρτωση και εκφόρτωση επικίνδυνου υλικού ...

- πρέπει το κάλυμμα (1) να είναι κλειστό
- και δεν επιτρέπεται να ακολουθήσει φόρτωση των πληροφοριών.

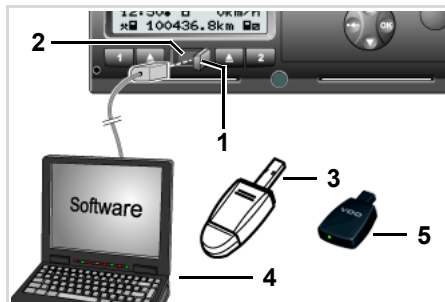

Σύνδεση στη θύρα λήψης δεδομένων

1. Ανοίξτε το κάλυμμα (1) προς τα δεξιά.
2. Συνδέστε το φορητό υπολογιστή (4) με το σύστημα φόρτωσης (2).
3. Ξεκινήστε το λογισμικό ανάγνωσης.
4. Ή βάλτε το κλειδί φόρτωσης (3) στη διασύνδεση φόρτωσης.



Με ένα SmartLink (5) είναι δυνατή η επικοινωνία μεταξύ του DTCO 1381 και μιας συσκευής με δυνατότητα σύνδεσης μέσω Bluetooth.

6

Πρότυπη ένδειξη (a): Ο χαρακτηρισμός της μεταβίβασης δεδομένων λειτουργεί. Κατά τη μεταφορά πληροφοριών εμφανίζεται το σύμβολο (6).



Σε καμία περίπτωση μη διακόψετε τη ζεύξη με τη διασύνδεση λήψης. Μην αφήνετε στην έκδοση ADR * την ανάφλεξη ενεργοποιημένη.

5. Μετά τη φόρτωση των δεδομένων, κλείστε οπωσδήποτε πάλι το κάλυμμα (1).

Σήμανση των δεδομένων

Πριν τη λήψη των δεδομένων, το DTCO 1381 εφαρμόζει στα αντιγραμμένα δεδομένα μια ψηφιακή σφραγίδα (σήμανση). Με βάση αυτή τη σφραγίδα μπορούν τα δεδομένα αυτά να αντιστοιχιστούν στο DTCO 1381 και να ελεγχθούν όσον αφορά την πληρότητα και τη γνησιότητά τους.

Λήψη μέσω ελέγχου τηλεχειρισμού * (τηλεχειριστήριο)

Με ένα σύστημα διαχείρισης στόλου μπορούν να ληφθούν κατόπιν επιτυχούς επαλήθευσης μιας κάρτας επιχείρησης τα πληροφοριακά δεδομένα, ακόμα και με τηλεχειρισμό.



Λεπτομερείς πληροφορίες σχετικά με το λογισμικό ανάγνωσης θα βρείτε στην αντίστοιχη τεκμηρίωση!

■ Αφαίρεση κάρτας επιχείρησης





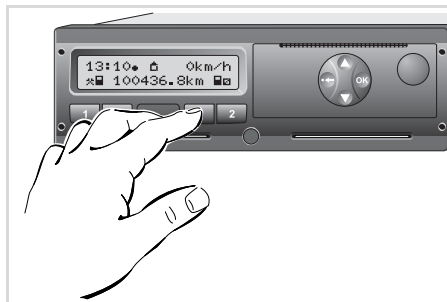

 Μπορείτε να αφαιρέσετε την κάρτα επιχείρησης από την υποδοχή μόνο ενώ το όχημα είναι ακινητοποιημένο!

3

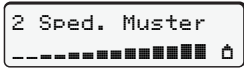
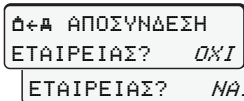
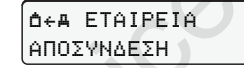

Αίτηση αποβολής κάρτας επιχείρησης

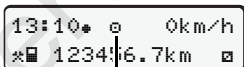
1. Ενεργοποιήστε την ανάφλεξη.
(Απαιτείται μόνο στην εναλλακτική ADR *)
2. Πιέστε για να εξέλθει η κάρτα από την υποδοχή κάρτας 1 ή την υποδοχή κάρτας 2; ➔ *δείτε σελίδα 14.*

Βήμα / Μενού	Εξήγηση / Σημασία
3. 	Εμφανίζεται το όνομα της επιχείρησης. Μια ράβδος προόδου υποδεικνύει τη μετάδοση δεδομένων από το DTCO 1381 στην κάρτα επιχείρησης.
4.  	Διατήρηση σύνδεσης επιχείρησης <ul style="list-style-type: none"> • Επιλέξτε "Όχι" με τα πλήκτρα  /  και επιβεβαιώστε με το πλήκτρο . Αποσύνδεση επιχείρησης <ul style="list-style-type: none"> • Επιλέξτε "Ναι" και επιβεβαιώστε με το πλήκτρο . <p>Η λειτουργία φραγής επιχείρησης είναι απενεργοποιημένη. Η φραγή, ωστόσο, για τα αποθηκευμένα δεδομένα της επιχείρησής σας διατηρείται για άλλες επιχειρήσεις.</p>
5.  	<p>Η κάρτα επιχείρησης αποδεσμεύεται, εμφανίζεται η τυπική ένδειξη.</p> <p>Μπορεί προηγουμένως να εμφανιστεί μία υπόδειξη ότι η περιοδική μετεξέταση επίκειται ή ότι η ισχύς της κάρτας επιχείρησης λήγει, ➔ <i>δείτε σελίδα 82.</i></p> <p>Το DTCO 1381 βρίσκεται πάλι σε τρόπο λειτουργίας "Λειτουργία", σύμβολο "e" (1).</p>

 **Προσοχή:** Η διαδικασία αποβολής από την υποδοχή κάρτας 2 δεν είναι δυνατή όταν είναι ανοιχτό το συρτάρι του εκτυπωτή! Μια υπόδειξη χειρισμού αναφέρεται σε αυτό.

Τρόπος λειτουργίας "Λειτουργία"

Τοποθέτηση κάρτας (-ών) οδηγού

Ρύθμιση ενεργειών

Φόρτωση των δεδομένων της κάρτας οδηγού

Αφαίρεση κάρτας (-ών) οδηγού

Αλλαγή οδηγού / οχήματος κατά τη λειτουργία

■ Τοποθέτηση κάρτας (-ών) οδηγού

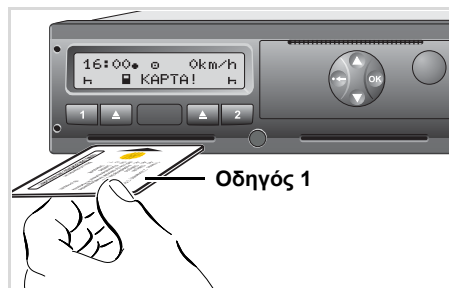

Υπόδειξη μετά από ενεργοποίηση ανάφλεξης:
Λείπει η κάρτα οδηγού στην υποδοχή κάρτας 1.

! Σύμφωνα με τη σωστή διαδικασία βάσει του κανονισμού και προς όφελος της κυκλοφοριακής ασφάλειας, **συνιστάται να τοποθετείτε την κάρτα οδηγού μόνο ενώ το όχημα είναι ακινητοποιημένο!**

Η τοποθέτηση της κάρτας οδηγού είναι δυνατή και κατά τη διαδρομή, ωστόσο αυτή η διαδικασία καταχωρείται ως συμβάν και αποθηκεύεται!

➔ Δείτε "Εμφάνιση μηνύματος" Στη σελίδα 70.

1. Ενεργοποιήστε την ανάφλεξη. (Απαιτείται μόνο στην εναλλακτική ADR*.)
2. Ο **οδηγός 1**, ο οποίος πρόκειται να οδηγήσει το όχημα, τοποθετεί την κάρτα οδηγού του – με το τσιπ προς τα επάνω και το βέλος προς τα εμπρός – στην υποδοχή κάρτας 1.
3. Η παρακάτω διαδικασία γίνεται μέσω μενού, ➔ *δείτε σελίδα 31*.
4. Μόλις γίνει ανάγνωση της κάρτας 1, ο **οδηγός 2** τοποθετεί την κάρτα οδηγού του στην υποδοχή κάρτας 2.

Παρατήρηση

Η πλοήγηση μέσω των μενού γίνεται στη γλώσσα της τοποθετημένης κάρτας. Εναλλακτικά, μπορείτε να ρυθμίσετε μεμονωμένα τη γλώσσα προτίμησής σας. Οι λειτουργίες μενού για την ένδειξη και την εκτύπωση δεδομένων οδηγού είναι διαθέσιμες μόνο εάν έχει εισαχθεί μια αντίστοιχη κάρτα. Έτσι π.χ. το στοιχείο μενού "Εκτύπωση Οδηγού 2" εμφανίζεται μόνο, εάν έχει εισαχθεί στην υποδοχή κάρτας 2 μια κάρτα οδηγού.

➔ Δείτε "Επισκόπηση της δομής μενού" Στη σελίδα 57.

► Χειροκίνητη εισαγωγή

! Σύμφωνα με τον κανονισμό, οι δραστηριότητες οι οποίες δεν μπορούν να καταχωρηθούν στην κάρτα οδηγού, πρέπει να συμπληρωθούν μέσω χειροκίνητης εισαγωγής. (Λεπτομέρειες για δραστηριότητες, ➔ *δείτε σελίδα 37*.)

Αφαίρεση (15.04.15)	Τοποθέτηση (18.04.15)
16:31 Τοπική ώρα	07:35 Τοπική ώρα

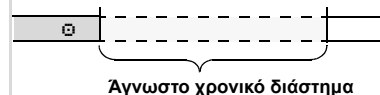

Παράδειγμα για άγνωστο χρονικό διάστημα
Μετά από κάθε τοποθέτηση της κάρτας οδηγού είναι δυνατά τα ακόλουθα σενάρια εισαγωγής:

4. Τρόπος λειτουργίας "Λειτουργία"

- Συμπλήρωση ενέργειας ανάπαυσης "H": Παράδειγμα 1, ➔ *δείτε σελίδα 34.*
- Συνέχιση βάρδιας: Παράδειγμα 2, ➔ *δείτε σελίδα 35.*
- Συνέχιση βάρδιας, ολοκλήρωση και/ή προκαθορισμός δραστηριοτήτων σε μια βάρδια: Παράδειγμα 3, ➔ *δείτε σελίδα 36.*

Βασική διαδικασία

- Επιλέξτε την επιθυμητή λειτουργία, ενέργεια ή την αριθμητική τιμή με τα πλήκτρα ▲ / ▼ στο πεδίο εισαγωγής.
- Επιβεβαιώστε την επιλογή με το πλήκτρο OK.

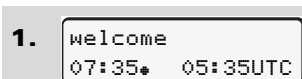

Κείμενο υποδοχής: για περ. 3 δευτερόλεπτα εμφανίζεται η ρυθμισμένη τοπική ώρα "07:35*" και η ώρα UTC "05:35UTC" (Χρονική μετάθεση = 2 ώρες).

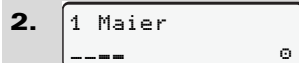

Εμφανίζεται το επίθετο του οδηγού. Μια γραμμή προόδου υποδεικνύει την ανάγνωση της κάρτας οδηγού.

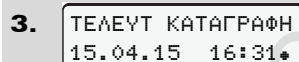

Για περ. 4 δευτερόλεπτα εμφανίζεται η ημερομηνία και η ώρα της τελευταίας αφαίρεσης κάρτας σε τοπική ώρα (Σύμβολο "*").

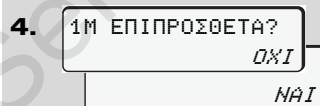

- Αν δεν θέλετε να συμπληρώσετε **καμία ενέργεια**, επιλέξτε **"Οχι"**; συνέχεια δείτε το βήμα 9.
- Με το **"Ναι"** το DTCO 1381 σας ζητά να διεξάγετε χειροκίνητες εισαγωγές.

Τοποθέτηση κάρτας (-ών) οδηγού

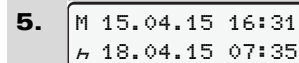

"M" = Χειροκίνητη εισαγωγή;
"H" = το πεδίο εισαγωγής της ενέργειας αναβοσβήνει

Εμφανίζεται η χρονική περίοδος μεταξύ της αφαίρεσης (1η σειρά) και της τρέχουσας διαδικασίας τοποθέτησης (2η σειρά) σε τοπική ώρα.

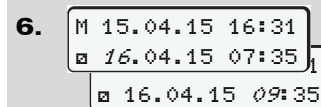

2η σειρά = μπλοκ εισαγωγής

Σταδιακά μπορείτε να εισάγετε λογικά πιθανές μεταβλητές (πεδία εισαγωγής που αναβοσβήνουν) με την ακόλουθη σειρά:

"*Ενέργεια - Ημέρα - Μήνας - Έτος - Ωρα - Λεπτά*".

Η διαδικασία ολοκληρώνεται όταν έχει επιτευχθεί η χρονική στιγμή της διαδικασίας τοποθέτησης.

Η ακόλουθη προτροπή εμφανίζεται πριν από την επιβεβαίωση των χειροκίνητων

4

εισαγωγών.

7.

- 4
- Επιλέξτε τη χώρα και επιβεβαιώστε.
 - Εάν απαιτείται επιλέξτε περιοχή και επιβεβαιώστε.
 - Με το πλήκτρο μπορείτε να ακυρώσετε την εισαγωγή χώρας.

8.

- Επιβεβαιώστε την εισαγωγή με το "Ναι".
- Επιλέξτε το "Όχι".
 ➔ Δείτε "Δυνατότητες διόρθωσης" Στη σελίδα 32.

9.

Εμφανίζεται η κανονική ένδειξη (a). Τα σύμβολα του συμβόλου κάρτας που εμφανίστηκαν προηγούμενα έχουν την ακόλουθη σημασία:

- "-" Η κάρτα οδηγού βρίσκεται στη θήκη κάρτας.
- "=" Μπορείτε να αρχίσετε την οδήγηση, έχει ολοκληρωθεί η ανάγνωση των σχετικών δεδομένων.

Κατά τη διαδικασία ανάγνωσης της κάρτας οδηγού, δεν είναι προσωρινά δυνατές ορισμένες λειτουργίες:

- Κλήση λειτουργιών μενού
- Ζήτηση μιας κάρτας ταχογράφου

Αν πατήσετε ένα πλήκτρο μενού ή το πλήκτρο εξαγωγής, εμφανίζεται ένα μήνυμα.

ή

► **Δυνατότητες διόρθωσης**



Απευθείας στο μπλοκ εισαγωγής μπορείτε να επιλέξετε τις πιθανές μεταβλητές με το πλήκτρο (βήμα επιστροφής) και να διορθώσετε.

Στην περίπτωση που απαντήσετε αρνητικά στην ερώτηση: "Επιβεβαίωση εισαγωγής M;", εμφανίζεται στη συνέχεια το βήμα 4 και μετά το πρώτο πλήρες μπλοκ εισαγωγής (Βήμα 5).

4.

5.

Μπορείτε τώρα να διορθώσετε τις πιθανές μεταβλητές διαδοχικά.

 Πατώντας και κρατώντας το πλήκτρο  μεταπηδάτε στο επόμενο πεδίο εισαγωγής ή στο επόμενο πλήρες μπλοκ εισαγωγής.

► Εισαγωγή χώρας κατά την χειροκίνητη εισαγωγή

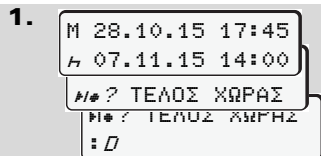

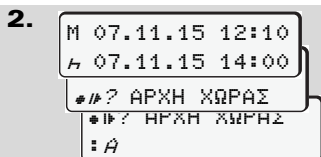

- Επιλέξτε στο πρώτο πεδίο εισαγωγής "H" το σύμβολο "ΑΡΧΗ ΧΩΡΑΣ" και επιβεβαιώστε. (Είναι δυνατό μόνο εάν ο χρόνος της πρώτης χειροκίνητης εισαγωγής δε συμφωνεί με το χρόνο της εισαγωγής χώρας κατά την τελευταία αφαίρεση κάρτας.)
- Επιλέξτε τη χώρα και επιβεβαιώστε.

H:







- Επιλέξτε το σύμβολο "ΑΡΧΗ ΧΩΡΑΣ" και επιβεβαιώστε.
- Επιλέξτε τη χώρα και επιβεβαιώστε.

Επιλογή χωρών

Η χώρα που καταχωρήθηκε τελευταία εμφανίζεται πρώτη. Με τα πλήκτρα  /  εμφανίζονται στη συνέχεια οι τέσσερις προηγούμενες χώρες. Σήμανση: άνω κάτω τελεία πριν το αρχικό της χώρας "=:B".

Η περαιτέρω επιλογή γίνεται σε αλφαβητική σειρά ξεκινώντας από το γράμμα "Α".

- με το πλήκτρο  A, Z, Y, X, W, ... κ.ο.κ.
 - με το πλήκτρο  A, B, C, D, E, ... κ.ο.κ.
- ➔ Δείτε "Αρχικά χωρών" Στη σελίδα 95.

 Πιέζοντας και κρατώντας το πλήκτρο  /  επιταχύνεται η επιλογή (λειτουργία αυτόματης επανάληψης).

Διακοπή της διαδικασίας εισαγωγής

Αν δεν γίνει καμία εισαγωγή κατά τη

διαδικασία εισαγωγής, εμφανίζεται μετά από 30 δευτερόλεπτα η παρακάτω ένδειξη.

ΠΑΡΑΚΑΛΩ
ΕΙΣΑΓΕΤΕ

Εάν εντός περαιτέρω 30 δευτερολέπτων πιστεί το πλήκτρο , μπορείτε να συνεχίσετε με την εισαγωγή.

Μετά από αυτό το χρόνο ή σε έναρξη διαδρομής, τελειώνει η ανάγνωση της κάρτας οδηγού και εμφανίζεται η κανονική ένδειξη (a).

Έκδοση 2.1: Οι ήδη επιβεβαιωμένες με το πλήκτρο  καταχωρίσεις, αποθηκεύονται από το DTCO 1381.

Έκδοση 2.2: Τα ήδη εισαγμένα δεδομένα απορρίπτονται ώστε να εξασφαλιστεί ότι τα δεδομένα θα επιβεβαιωθούν. Αυτό αφορά την απομακρυσμένη εισαγωγή καθώς και την απευθείας εισαγωγή στο DTCO 1381.

Διακοπή της χειροκίνητης εισαγωγής μέσω ζήτησης της κάρτας οδηγού.

➔ Δείτε λεπτομέρειες "Ζήτηση κάρτας κατά τη διάρκεια της χειροκίνητης εισαγωγής" Στη σελίδα 40.

► Συμπλήρωση ενέργειας "Χρόνος ανάπαυσης"

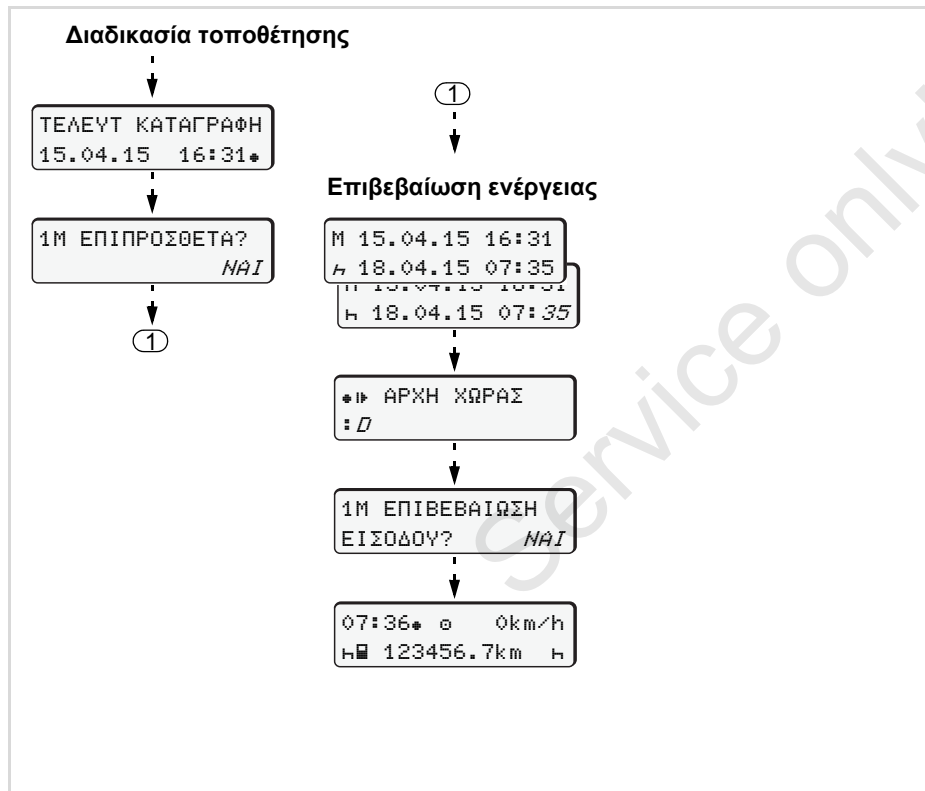

Παράδειγμα 1:

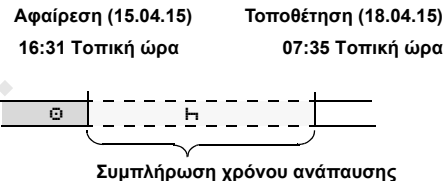

Προσοχή: Η εισαγωγή ακολουθεί σε τοπική ώρα.

1. Πιέστε το πλήκτρο **OK** και κρατήστε το.
2. Αυτόματη μεταπήδηση στο τελευταίο πεδίο εισαγωγής (τα λεπτά αναβοσβήνουν).
3. Επιβεβαιώστε με το πλήκτρο **OK**.
4. Ακολουθήστε την καθοδήγηση του μενού.

► Συνέχιση βάρδιας

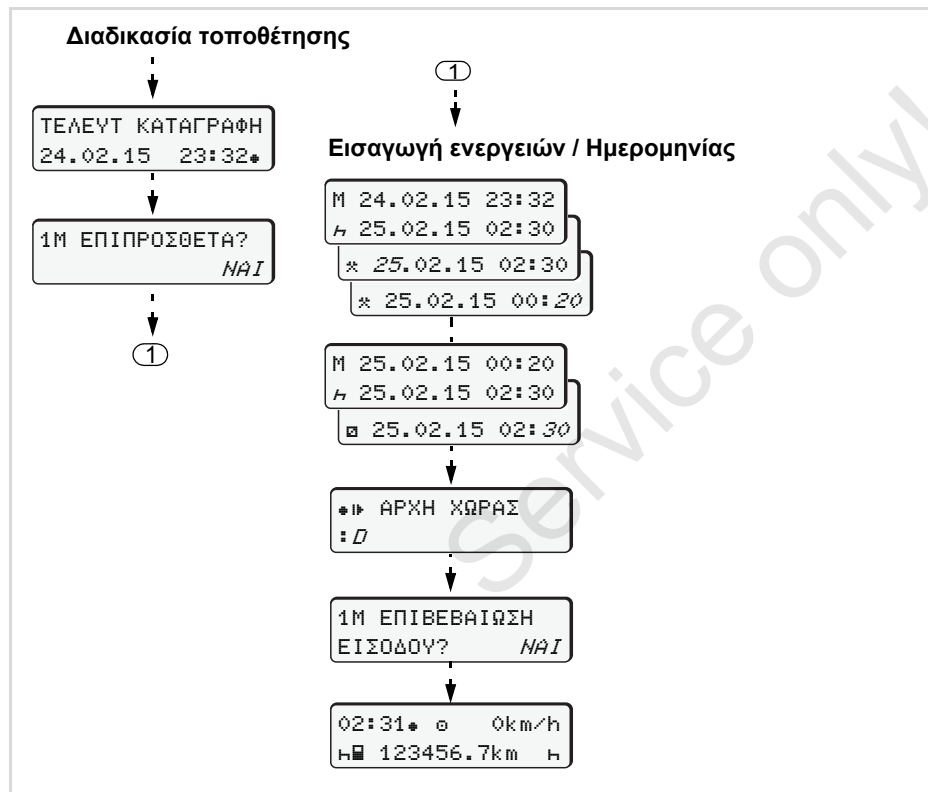

Παράδειγμα 2:

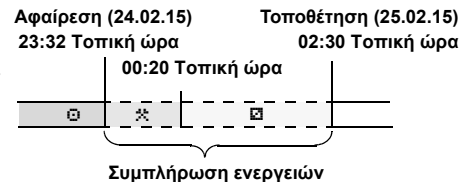

Προσοχή: Η εισαγωγή ακολουθεί σε τοπική ώρα.

1. Ρύθμιση και επιβεβαίωση πρώτης ενέργειας "*".
2. Ρυθμίστε την ημέρα και επιβεβαιώστε, ρυθμίστε τις ώρες και επιβεβαιώστε, ρυθμίστε τα λεπτά και επιβεβαιώστε.
3. Ρυθμίστε τη δεύτερη ενέργεια "▣" και επιβεβαιώστε.
4. Πιέστε το πλήκτρο **OK** και κρατήστε, τα λεπτά αναβοσβήνουν.
5. Επιβεβαιώστε με το πλήκτρο **OK**.
6. Ακολουθήστε την καθοδήγηση του μενού.

► Συνεχίστε τη βάρδια και προκαθορίστε δραστηριότητες σε μια βάρδια

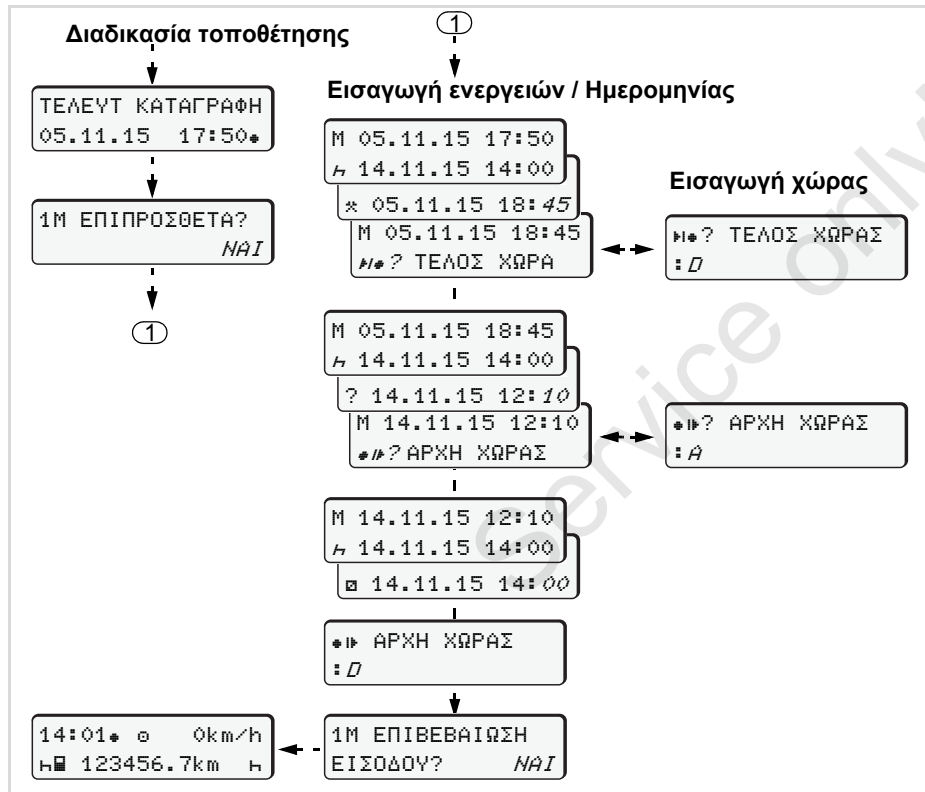

Παράδειγμα 3:

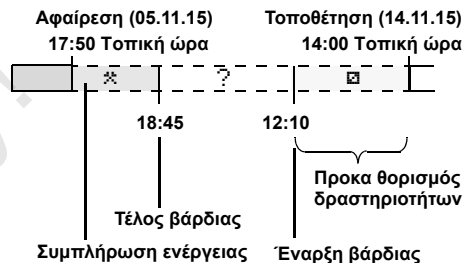

Προσοχή: Η εισαγωγή ακολουθεί σε τοπική ώρα.

1. Ρυθμίστε την πρώτη ενέργεια "*" με ημερομηνία, ώρα και επιβεβαιώστε.
2. Επιλέξτε το σύμβολο "H#? ΤΕΛΟΣ ΧΩΡΑΣ" και επιβεβαιώστε.
3. Επιλέξτε τη χώρα και επιβεβαιώστε.
4. Ρυθμίστε την ενέργεια "?" = άγνωστη ώρα με ημερομηνία, ώρα και επιβεβαιώστε.
5. Επαναλάβετε το ίδιο σύστημα, έως ότου επιτευχθεί η χρονική στιγμή της διαδικασίας τοποθέτησης.

■ Ρύθμιση ενεργειών

- ⊞ = Χρόνος οδήγησης (αυτόματος κατά την οδήγηση)
- ✱ = Όλοι οι λοιποί χρόνοι εργασίας
- ⊞ = Χρόνοι ετοιμότητας (χρόνοι αναμονής, χρόνος συνοδηγού, χρόνος καμπίνας ύπνου κατά την οδήγηση για τον οδηγό 2)
- ⊞ = Διαλείμματα και χρόνοι ανάπαυσης

▶ Χειροκίνητη ρύθμιση

☞ Η ρύθμιση των δραστηριοτήτων είναι δυνατή μόνο, όταν το όχημα είναι ακινητοποιημένο!

1. Πατήστε ως οδηγός το πλήκτρο δραστηριοτήτων για τον **οδηγό 1**;
➔ *δείτε σελίδα 14.*
Εμφανίζεται η κανονική ένδειξη **(a)**.

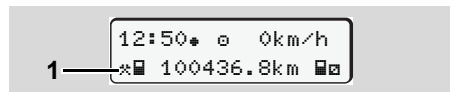

2. Πατήστε το πλήκτρο τόσες φορές, μέχρι να εμφανιστεί η επιθυμητή ενέργεια (⊞ ⊞ ✱) στην οθόνη **(1)**. Μετά

από περ. 5 δευτερόλεπτα, προβάλλεται η προηγούμενη ένδειξη.

3. Πατήστε ως συνοδηγός το κουμπι δραστηριοτήτων για τον **οδηγό 2**;
➔ *δείτε σελίδα 14.*

▶ Αυτόματη ρύθμιση

Το DTCO 1381 γυρίζει αυτόματα στις ακόλουθες ενέργειες:

σε ...	Οδηγός 1	Οδηγός 2
Διαδρομή	⊞	⊞
Ακινητοποίηση οχήματος	✱	⊞

⚠ Κατά το τέλος της βάρδιας ή σε διάλειμμα, ρυθμίστε **οπωσδήποτε** τη δραστηριότητα "⊞". Έτσι εξασφαλίζεται ένας αξιόπιστος υπολογισμός του μετρητή VDO*.

▶ Αυτόματη ρύθμιση μετά την ενεργοποίηση/ απενεργοποίηση ανάφλεξης *

Μετά την ενεργοποίηση/ απενεργοποίηση

ανάφλεξης μπορεί να γίνει ζεύξη του DTCO 1381 σε μία καθορισμένη ενέργεια, για παράδειγμα "⊞".

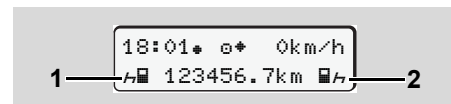

Η δραστηριότητα (Οι δραστηριότητες) αναβοσβήνει (ουν) στην πρότυπη ένδειξη (a) Η δραστηριότητα **(1)** και/ ή **(2)**, η οποία ενεργοποιείται ή απενεργοποιείται αυτόματα λόγω της ανάφλεξης, προβάλλεται στην πρότυπη ένδειξη **(a)** και αναβοσβήνει για περ. 5 δευτερόλεπτα. Στη συνέχεια προβάλλεται πάλι η προηγούμενη ένδειξη.

☞ Εάν απαιτείται αλλάξετε την ρυθμισμένη ενέργεια σύμφωνα με την παρούσα λειτουργία.

Παρατήρηση

Όποια ενέργεια ρυθμίζεται αυτόματα μετά την ενεργοποίηση/ απενεργοποίηση της ανάφλεξης στο DTCO 1381, αυτή μπορεί να προγραμματισθεί από ένα

εξουσιοδοτημένο συνεργείο σύμφωνα με την επιθυμία του πελάτη,
 ➔ δείτε σελίδα 118.

► Χειρόγραφη καταχώρηση ενεργειών

Σύμφωνα με τον κανονισμό έχετε ως οδηγός την υποχρέωση στις επόμενες περιπτώσεις να σημειώνετε χειρόγραφα τις ενέργειες:

- σε περίπτωση βλάβης του DTCCO 1381.
- Σε περίπτωση απώλειας, κλοπής, φθοράς ή εσφαλμένης λειτουργίας της κάρτας οδηγού πρέπει στην αρχή και στο τέλος της διαδρομής να γίνει μία εκτύπωση του DTCCO 1381. Εάν χρειαστεί πρέπει να συμπληρωθούν χειρόγραφα οι χρόνοι ετοιμότητας και άλλοι χρόνοι εργασίας.

Στην πίσω πλευρά του ρολού χαρτιού έχετε την δυνατότητα να καταγράφετε τις ενέργειες σας χειρόγραφα (2) και να ολοκληρώσετε την εκτύπωση με προσωπικά σας στοιχεία (1).

◉ *Mustermann Heinz*
 ◉ F 112345678901234 5 6
 A No. VS-VM 612
 ◉+ VS-Villingen
 +◉ München
 + km 92 978
 km + 92 610
 km 368
 Dat. 12.10.2014
Mustermann Heinz
 (Signature)
 DTCCO 1 174
 Tachograph 84 25

1 points to the signature area.
 2 points to the grid area.

Χειρόγραφες καταχωρήσεις των ενεργειών

Ατομικά στοιχεία

- ◉ Όνομα και επίθετο
- ◉# Αριθμός της κάρτας οδηγού ή του διπλώματος οδήγησης
- #No. Αριθμός οχήματος
- ◉+ Περιοχή που άρχισε η βάρδια
- +◉ Περιοχή που τελείωσε η βάρδια
- +km Αριθμός χιλιομέτρων στο τέλος βάρδιας
- km+ Αριθμός χιλιομέτρων στην αρχή βάρδιας
- km Χιλιόμετρα οδήγησης
- Dat. Ημερομηνία
- Sig. Ιδιόγραφη υπογραφή

⚠ Παρακαλούμε προσέξτε για τους κανονισμούς που ισχύουν στην χώρα σας!

■ Φόρτωση των δεδομένων της κάρτας οδηγού



Κίνδυνος έκρηξης!

Παρακαλούμε προσέξτε τις οδηγίες για μεταφορά και χειρισμό επικίνδυνου υλικού σε επικίνδυνα περιβάλλοντα από εκρήξεις.

Κατά τη φόρτωση και εκφόρτωση **επικίνδυνου υλικού ...**

- **πρέπει το κάλυμμα (1) να είναι κλειστό**
- **και δεν επιτρέπεται να ακολουθήσει φόρτωση των πληροφοριών.**

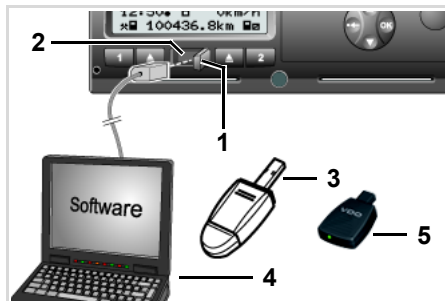

Σύνδεση στη θύρα λήψης δεδομένων

☞ Προσέξτε ότι θα τοποθετείται μόνο μια κάρτα οδηγού! Σε αντίθετη περίπτωση δεν θα λάβει χωρία καμία μεταβίβαση δεδομένων.

1. Ανοίξτε το κάλυμμα (1) προς τα δεξιά.
2. Συνδέστε το φορητό υπολογιστή (4) με το σύστημα φόρτωσης (2).
3. Ξεκινήστε το λογισμικό ανάγνωσης.
4. Ή βάλτε το κλειδί φόρτωσης (3) στη διασύνδεση φόρτωσης.

☞ Με ένα SmartLink (5) είναι δυνατή η επικοινωνία μεταξύ του DTCO 1381 και μιας συσκευής με δυνατότητα σύνδεσης μέσω Bluetooth.

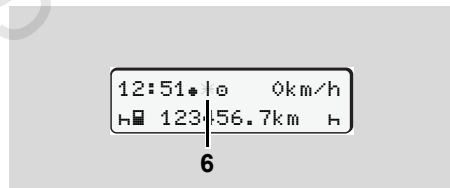

Πρότυπη ένδειξη (a): Ο χαρακτηρισμός της μεταβίβασης δεδομένων λειτουργεί

Κατά τη μεταφορά πληροφοριών εμφανίζεται το σύμβολο (6).

☞ Σε καμία περίπτωση μη διακόψετε τη ζεύξη με τη διασύνδεση λήψης. Μην αφήνετε στην έκδοση ADR * την ανάφλεξη ενεργοποιημένη.

5. Μετά τη φόρτωση των δεδομένων, κλείστε οπωσδήποτε πάλι το κάλυμμα (1).

Σήμανση των δεδομένων

Τα δεδομένα που αντιγράφονται, προβλέπονται με μια ψηφιακή υπογραφή (σήμανση). Με βάση αυτή τη σφραγίδα μπορούν να αντιστοιχιστούν τα δεδομένα της κάρτας οδηγού και να ελεγχθούν όσον αφορά την πληρότητα και τη γνησιότητα τους.

📖 Λεπτομερείς πληροφορίες σχετικά με το λογισμικό ανάγνωσης θα βρείτε στην αντίστοιχη τεκμηρίωση!

■ Αφαίρεση κάρτας (-ών) οδηγού

 Κατά βάση μπορεί στο τέλος βάρδιας να παραμείνει η κάρτα οδηγού στην υποδοχή της - παρακαλούμε ρυθμίστε τη δραστηριότητα "h". Σε μια αλλαγή οδηγού ή οχήματος πρέπει ωστόσο να απομακρύνεται κατά βάση η κάρτα οδηγού από την υποδοχή της.
 ➔ Δείτε "Αλλαγή οδηγού / οχήματος κατά τη λειτουργία" Στη σελίδα 42.

 Μπορείτε να αφαιρέσετε την κάρτα οδηγού από την υποδοχή μόνο ενώ το όχημα είναι ακινητοποιημένο!

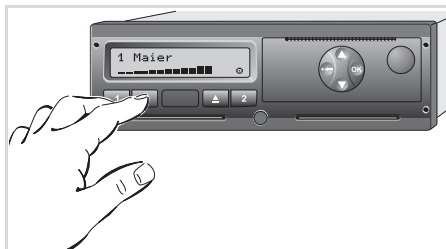

Αίτηση αποβολής κάρτας οδηγού

1. Ενεργοποιήστε την ανάφλεξη. (Απαιτείται μόνο στην εναλλακτική ADR *)
 Πατήστε για να εξέλθει η κάρτα από την υποδοχή κάρτας 1 ή την υποδοχή κάρτας 2; ➔ *δείτε σελίδα 14*.
 Η παρακάτω διαδικασία γίνεται μέσω μενού, ➔ *δείτε σελίδα 41*.

 Η διαδικασία αποβολής από την υποδοχή κάρτας 2 δεν είναι δυνατή όταν είναι ανοιχτό το συρτάρι του εκτυπωτή! Η παρακάτω υπόδειξη χειρισμού αναφέρεται σε αυτό.

1. ΣΥΡΤΑΡΙ
 ΑΝΟΙΧΤΟ xx

Μόλις κλείσετε το συρτάρι του εκτυπωτή, ξεκινάει η διαδικασία αποβολής.

Ζήτηση κάρτας κατά τη διάρκεια της χειροκίνητης εισαγωγής

1. Πατήστε για να εξέλθει η κάρτα από την υποδοχή κάρτας 1 ή την υποδοχή κάρτας 2; ➔ *δείτε σελίδα 14*.
2. Επιλέξτε και επιβεβαιώστε τις ακόλουθες ερωτήσεις με το "Όχι".



1M ΕΠΙΒΕΒΑΙΩΣΗ
 ΕΙΣΟΔΟΥ? ΟΧΙ



1M ΕΠΙΠΡΟΣΘΕΤΑ?
 ΟΧΙ

3. Συνέχεια, ➔ *δείτε σελίδα 41*.

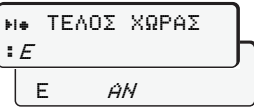
Η χειροκίνητη εισαγωγή διακόπτεται. Για το άγνωστο χρονικό διάστημα το DTCO 1381 αποθηκεύει τη δραστηριότητα "?".

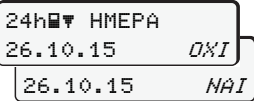
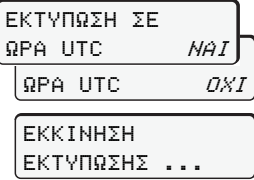
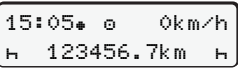
► Πλοήγηση μέσω μενού μετά την αφαίρεση της κάρτας οδηγού

Βήμα / Μενού	Εξήγηση / Σημασία
1. 	Εμφανίζεται το επίθετο του οδηγού. Μια γραμμή προόδου υποδεικνύει τη μετάδοση δεδομένων από το DTCO 1381 στην κάρτα οδηγού.
2. 	<ul style="list-style-type: none"> Επιλέξτε τη χώρα και επιβεβαιώστε. Εάν απαιτείται επιλέξτε περιοχή και επιβεβαιώστε. Με το πλήκτρο  διακόπτετε την εισαγωγή χώρας, στην περίπτωση που θέλετε για παράδειγμα να συνεχίσετε τη βάρδια εργασίας.
3. 	<ul style="list-style-type: none"> Επιλέγετε το "Ναι" και επιβεβαιώνετε εάν χρειάζεστε μια εκτύπωση, αλλιώς επιβεβαιώνετε με το "Όχι".
4. 	<ul style="list-style-type: none"> Επιβεβαιώνετε με το "Ναι" στην περίπτωση που επιθυμείτε την εκτύπωση σε παγκόσμια ώρα UTC (απαιτείται από το νόμο). Επιλέγετε και επιβεβαιώνετε με το "Όχι" και λαμβάνετε μια εκτύπωση σε "Τοπική ώρα". <p>Αν είναι επιλεγμένη μια λειτουργία, εμφανίζεται στην ένδειξη η συνέχεια της ενέργειας.</p>
5. 	Η κάρτα οδηγού αποδεσμεύεται, εμφανίζεται η τυπική ένδειξη (a).

Επιλέξτε τη χώρα με το πλήκτρο  ή  και επιβεβαιώστε την επιλογή με το πλήκτρο .

Ενδεχομένως μπορεί προηγουμένως να εμφανιστεί μια υπόδειξη, ότι η ισχύς της κάρτας οδηγού λήγει, ότι επίκειται περιοδικός επανέλεγχος ή ότι πρέπει να διεξαχθεί η επόμενη λήψη της κάρτας οδηγού, ➔ *δείτε σελίδα 82.*

■ Αλλαγή οδηγού / οχήματος κατά τη λειτουργία

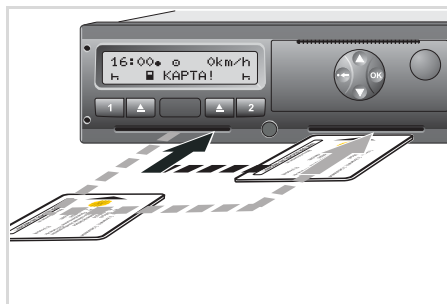

Αλλαγή κάρτας (-ών) οδηγού

Περίπτωση 1: Οι οδηγοί αλλάζουν θέσεις, ο οδηγός 2 γίνεται οδηγός 1

1. Αφαιρέστε την κάθε κάρτα οδηγού από την υποδοχή κάρτας και τοποθετήστε την στην άλλη υποδοχή κάρτας. Ο οδηγός 2 (**τώρα οδηγός 1**) εισάγει πρώτα την κάρτα οδηγού του στη θήκη κάρτας 1 και ο οδηγός 1 (**τώρα οδηγός 2**) εισάγει τη δική του κάρτα οδηγού στην αντίστοιχη θήκη 2.
2. Ρυθμίστε την επιθυμητή ενέργεια.

Περίπτωση 2: Ο οδηγός 1 και/ή ο οδηγός 2 εγκαταλείπουν το όχημα

1. Ο αντίστοιχος οδηγός ζητά την κάρτα του, αν χρειαστεί εκτυπώνει ένα ημερήσιο αντίγραφο και παίρνει την κάρτα οδηγού από το DTCO 1381.
2. Οι νέοι οδηγοί του οχήματος τοποθετούν την κάρτα οδηγού τους, ανάλογα με τη λειτουργία (οδηγός 1 ή οδηγός 2), στην αντίστοιχη υποδοχή κάρτας.

Περίπτωση 3 – μικτή λειτουργία: Οδήγηση με διαφορετικούς τύπους ταχογράφου

- Για παράδειγμα ταχογράφοι με σημείωση φύλου καταγραφής ή ...
- Ψηφιακοί ταχογράφοι με κάρτα οδηγού σύμφωνα με τον Κανονισμό ΕΚ (ΕΟΚ) υπ' αρ. 3821/85 Παράρτημα I Β, π.χ. DTCO 1381.

Σε έναν έλεγχο πρέπει ο οδηγός να μπορεί να επιδείξει τα παρακάτω για την τρέχουσα εβδομάδα και για τις προηγούμενες 28 ημέρες:

- την κάρτα οδηγού (1),
- τις σχετικές εκτυπώσεις ημέρας από τους ψηφιακούς ταχογράφους (2), για παράδειγμα σε φθορά ή ελαττωματική λειτουργία της κάρτας οδηγού,
- τα περιγραφόμενα φύλλα καταγραφής (3),
- καθώς και εάν απαιτείται χειρόγραφες καταχωρήσεις των δραστηριοτήτων.

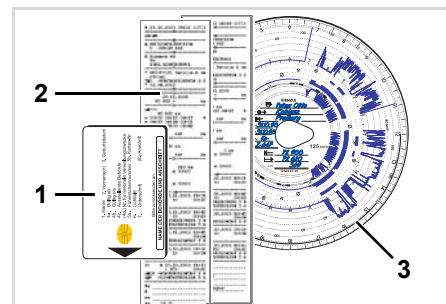

Παρακαλούμε προσέξτε για τους κανονισμούς που ισχύουν στην χώρα σας!

► Έγγραφα τα οποία έχουν προσαφθεί

Διακοπές ανάρρωσης/ ξεκούρασης:

Σύμφωνα με την Οδηγία 2006/22/Ε.Ε. της ευρωπαϊκής κοινότητας πρέπει ο οδηγός να παρουσιάσει ένα πιστοποιητικό σχετικά με τα ακόλουθα δεδομένα των προηγούμενων 28 ημερών:

- Χρονική περίοδος στην οποία ο οδηγός βρέθηκε σε αναρρωτική άδεια.
- Χρονική περίοδος στην οποία ο οδηγός βρέθηκε σε άδεια αναψυχής.
- Χρονική περίοδος για μία διαδρομή η οποία έγινε έξω από τον τομέα εφαρμογής του κανονισμού (Ε.Ε.) Αρ.561/2006 ή του AETR.



Μία εκτυπώσιμη περίληψη του εντύπου, μπορεί να βρεθεί στο διαδικτυο: **ec.europa.eu**

ΒΕΒΑΙΩΣΗ ΑΡΑΣΤΗΡΙΟΤΗΤΩΝ ΣΥΜΦΩΝΑ ΜΕ ΤΟΝ ΚΑΝΟΝΙΣΜΟ (ΕΚ) ΑΡΙΘ. 561/2006	
Η ΤΗΝ ΕΥΡΩΠΑΪΚΗ ΣΥΜΦΩΝΙΑ ΓΙΑ ΤΗΝ ΕΡΓΑΣΙΑ ΤΩΝ ΠΛΗΡΩΜΑΤΩ ΟΧΗΜΑΤΩΝ ΠΟΥ ΕΚΤΕΛΟΥΝ ΔΙΕΘΝΕΙΣ ΟΙΚΙΚΕΣ ΜΕΤΑΦΟΡΕΣ (ΑΕΤΡ)	
<i>Συμπληρώνεται δεκτύλογραμμένο και υπογράφεται πριν από τη διαδρομή. Φυλάσσεται μαζί με τις προτάσεις εγγράφες του ταχυγράφου όπου απαιτείται να φυλάσσονται. Υπερβολική βεβαίωση συνιστά παράβαση</i>	
1. Επωνυμία επιχείρησης: _____	
2. Οδός και αριθμός, ταχυδρομικός κώδικας, πόλη, χώρα: _____	
3. Αριθμός τηλεφώνου (συμπεριλαμβανομένου διεθνούς προθέματος): _____	
4. Αριθμός φαξ (συμπεριλαμβανομένου διεθνούς προθέματος): _____	
5. Ηλεκτρονική διεύθυνση: _____	
Ο (η) υπογεγραμμένος(η) 6. Ονοματεπώνυμο: _____	
7. Θέση στην επιχείρηση: _____	
βεβαιώνει ότι ο (η) οδηγός 8. Ονοματεπώνυμο: _____	
9. Ημερομηνία γέννησης: _____	
10. Αριθμός άδειας οδήγησης ή δελτίου ταυτότητας ή διαβατηρίου: _____	
κατά το χρονικό διάστημα	
11. από (ώρα-ημέρα-μήνας-έτος) _____	
12. μέχρι (ώρα-ημέρα-μήνας-έτος) _____	
13. <input type="checkbox"/> βρισκόταν σε αναρρωτική άδεια (**)	
14. <input type="checkbox"/> βρισκόταν σε ετήσια άδεια (**)	
15. <input type="checkbox"/> οδηγούσε όχημα που εξαιρείται από το πεδίο εφαρμογής του κανονισμού (ΕΚ) 561/2006 ή την AETR (**)	
16. Για την επιχείρηση, τόπος _____ ημερομηνία _____ υπογραφή _____	
17. Ο (η) οδηγός, επιβεβαιώνει ότι το παραπάνω αναφερόμενο χρονικό διάστημα δεν οδηγούσε όχημα που εμπίπτει στο πεδίο εφαρμογής του κανονισμού (ΕΚ) αριθ. 561 της ΑΕΤΡ.	
18. Τόπος _____ ημερομηνία _____ υπογραφή του οδηγού _____	
(*) Το έγγραφο αυτό, σε ηλεκτρονική μορφή κατάλληλη να εκτυπωθεί, είναι διαθέσιμο διαδικτυο, στον δικτυακό τόπο: ec.europa.eu.	
(**) Επιλέγεται ένα μόνον από τα τετραγωνίδια 13, 14 ή 15.	

Απόσπασμα: Έντυπο ενεργειών

http://ec.europa.eu/transport/road/policy/social_provision/doc/forms/attestation_of_activities_el.pdf

Εξαιρετικές περιπτώσεις:

Για να εξασφαλιζεται η ασφάλεια των ατόμων, του οχήματος και του είδους μεταφοράς, ίσως απαιτούνται αποκλίσεις έναντι των ισχυόντων νομικών κανονισμών. Σε τέτοιες περιπτώσεις πρέπει ο οδηγός να σημειώνει χειρόγραφα το είδος και την αιτία της απόκλισης, το αργότερο μόλις προσεγγίσει έναν κατάλληλο χώρο στάθμευσης:

- Για παράδειγμα στο Φύλλο καταγραφής,
- σε μια εκτύπωση από το DTCO 1381
- ή στο Πρόγραμμα ωραρίου.

Service only!

Χειρισμός εκτυπωτή

Τοποθέτηση ρολού χαρτιού

Εκτύπωση δεδομένων

Service only!

■ Τοποθέτηση ρολού χαρτιού

Προσοχή

Χρησιμοποιείτε (παραγγέλνετε) μόνο ρολά χαρτιού (Γνήσιο χαρτί εκτύπωσης VDO) που φέρουν τις παρακάτω σημάνσεις:

- Τύπος ταχογράφου (DTCO 1381) με σήμα ελέγχου "84"
- και σήμα έγκρισης "174" ή "189".

5



Πάτημα πλήκτρου απασφάλισης

1. Πιέστε το πλήκτρο απασφάλισης. Το συρτάρι του εκτυπωτή ανοίγει.

 **Κίνδυνος τραυματισμού**
Ανάλογα με τον όγκο πίεσης μπορεί το θερμικό κουμπί πίεσης να καίει. Υπάρχει κίνδυνος να κάψετε τα δάχτυλά σας!

Τοποθετήστε προσεχτικά το ρολό χαρτιού ή περιμένετε έως ότου το κουμπί πίεσης κρυώσει.

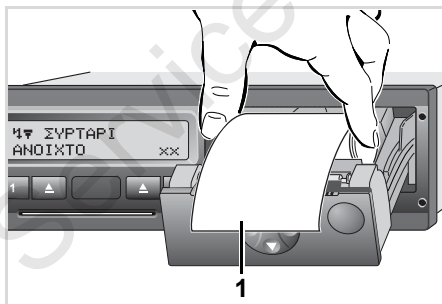

Τοποθέτηση ρολού χαρτιού

2. Τοποθετήστε το νέο ρολό χαρτιού σύμφωνα με την εικόνα.

 Προσέξτε έτσι, ώστε ο κύλινδρος χαρτιού στο συρτάρι εκτυπωτή να μην κολλήσει και η αρχή του χαρτιού (1) να προεξέχει από την άκρη του συρταριού εκτυπωτή!

3. Κλείστε το συρτάρι του εκτυπωτή πιέζοντας στο κέντρο. Ο εκτυπωτής αρχίζει αυτόματα την τροφοδοσία χαρτιού.

 **Κίνδυνος τραυματισμού**
 Το συρτάρι του εκτυπωτή πρέπει να είναι πάντα κλειστό. Υπάρχει κίνδυνος να τραυματιστείτε εσείς ή άλλα άτομα από ένα ανοιχτό συρτάρι εκτυπωτή.

4. Ο εκτυπωτής είναι έτοιμος προς λειτουργία. Μπορείτε να ξεκινήσετε μια εκτύπωση ή να συνεχίσετε αυτόματα μια εκτύπωση που έχει διακοπεί (σε περίπτωση που τελείωσε το χαρτί).

■ Εκτύπωση δεδομένων

► Έναρξη εκτύπωσης

 Η εκτύπωση είναι δυνατή μόνο εφόσον ...

- το όχημα είναι ακίνητο, η ανάφλεξη είναι ενεργοποιημένη (μόνο σε εναλλακτική ADR *),
- το συρτάρι του εκτυπωτή είναι κλειστό και έχει τοποθετηθεί ρολό χαρτιού,
- η εκτύπωση δεν παρεμποδίζεται από ενδεχόμενη βλάβη.

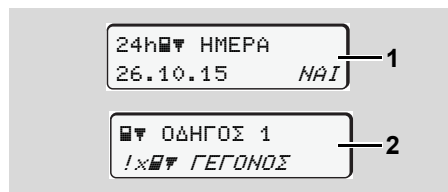

1. Υπάρχει περίπτωση με την πλοήγηση μέσω μενού μετά την "αφαίρεση της κάρτας οδηγού" (1) να ζητείται ένα ημερήσιο αντίγραφο ή εσείς οι ίδιοι

ζητάτε μέσω μενού την αντίστοιχη εκτύπωση (2).

► Δείτε "Επιλογή λειτουργιών μενού" Στη σελίδα 50.

2. Επιβεβαιώστε την ένδειξη μενού με το πλήκτρο **OK**.
3. Επιλέξτε και επιβεβαιώστε τον επιθυμητό τύπο εκτύπωσης (παγκόσμια ή τοπική ώρα).
4. Η εκτύπωση ξεκινά. Περιμένετε έως ότου η εκτύπωση ολοκληρωθεί.

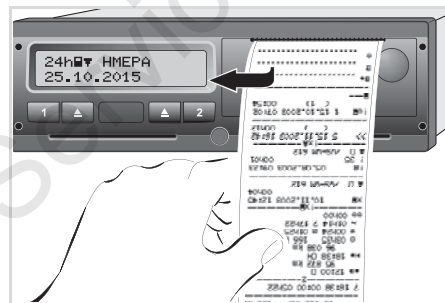

Αποκοπή εκτύπωσης από το υπόλοιπο ρολό χαρτιού

5. Αποκόψτε την εκτύπωση από την αιχμή κοπής – τραβήξτε προς τα πάνω ή προς τα κάτω – από το ρολό χαρτιού.
6. Η εκτύπωση πρέπει να φυλάσσεται ώστε να μην λερώνεται ή ξεθωριάζει.

► Ακύρωση εκτύπωσης

1. Αν κατά τη διάρκεια της εκτύπωσης πιέσετε ακόμη μια φορά το πλήκτρο **OK**, τότε θα εμφανιστεί η παρακάτω ένδειξη.

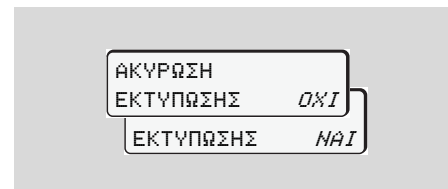

2. Επιλέξτε την επιθυμητή λειτουργία με τα πλήκτρα **▲** / **▼** και επιβεβαιώστε με το πλήκτρο **OK**. Η εκτύπωση συνεχίζεται ή διακόπτεται.

► Ιδιαιτερότητες κατά την εκτύπωση

- Σε περίπτωση που η έναρξη της βάρδιας έγινε πριν από τις 00:00 ώρα UTC, το DTCO 1381 εκτυπώνει μετά την "αφαίρεση της κάρτας οδηγού" αυτόματα την τιμή ημέρας της προηγούμενης ημέρας καθώς και της τρέχουσας ημέρας.
- Το επικείμενο τέλος χαρτιού επισημαίνεται από μια χρωματιστή σήμανση (1) με χρώμα στο πίσω μέρος του εκτυπωμένου χαρτιού.
- Όταν τελειώσει το χαρτί εμφανίζεται το παρακάτω μήνυμα.

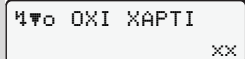

4 OXI XAPTI xx

- Εάν μέσα σε μία ώρα τοποθετηθεί ένα νέο ρολό χαρτί, τότε το DTCO 1381 συνεχίζει την εκτύπωση αυτόματα.
- Μία υπόδειξη ακολουθεί στις πρώτες γραμμές της επόμενης εκτύπωσης (3).

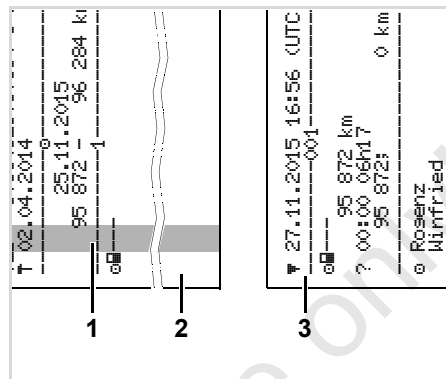

Συνέχιση της εκτύπωσης σε περίπτωση τέλους χαρτιού

- (1) Χρωματιστή σήμανση (στο πίσω μέρος της σελίδας)
- (2) Τέλος της εκτύπωσης που διεκόπη
- (3) Σύνεχεια της εκτύπωσης που διεκόπη
Σειρά 1: Χρόνος εκκίνησης της εκτύπωσης
Σειρά 2: Μετρητής των συνεχόμενων εκτυπώσεων

☞ Μεμονωμένες σειρές της 1ης εκτύπωσης μπορείτε να επαναλάβετε ενδεχομένως στη 2η εκτύπωση!

► Αντιμετώπιση εμπλοκής χαρτιού

Εμπλοκή χαρτιού μπορεί να παρουσιαστεί όταν λόγω χάριν μια εκτύπωση δεν έχει αποκοπεί σωστά και έτσι το χαρτί μπλοκάρει κατά την επόμενη εκτύπωση στη σχισμή εξόδου.

1. Ανοίξετε το συρτάρι του εκτυπωτή.
➔ Δείτε "Τοποθέτηση ρολού χαρτιού" Στη σελίδα 46.
2. Αποκόψτε το τσαλακωμένο χαρτί από το ρολό χαρτιού και απομακρύνετε τυχόν κομμάτια χαρτιού από το συρτάρι του εκτυπωτή.
3. Τοποθετήστε εκ νέου το ρολό χαρτιού και κλείστε το συρτάρι του εκτυπωτή.



Παρακαλούμε τηρείτε τις υπάρχουσες προειδοποιήσεις!

➔ Δείτε "Τοποθέτηση ρολού χαρτιού" Στη σελίδα 46.

Λειτουργίες μενού

Επιλογή λειτουργιών μενού

Μετρητής VDO Counter *

Επισκόπηση της δομής μενού

Κύριο μενού εκτύπωσης στοιχείων οδηγού 1 / οδηγού 2

Κύριο μενού εκτύπωσης στοιχείων οχήματος

Κύριο μενού εισαγωγής στοιχείων οδηγού 1 / οδηγού 2

Κύριο μενού εισαγωγής στοιχείων οχήματος

Κύριο μενού προβολής στοιχείων οδηγού 1 / οδηγού 2

Κύριο μενού προβολής στοιχείων οχήματος

■ Επιλογή λειτουργιών μενού

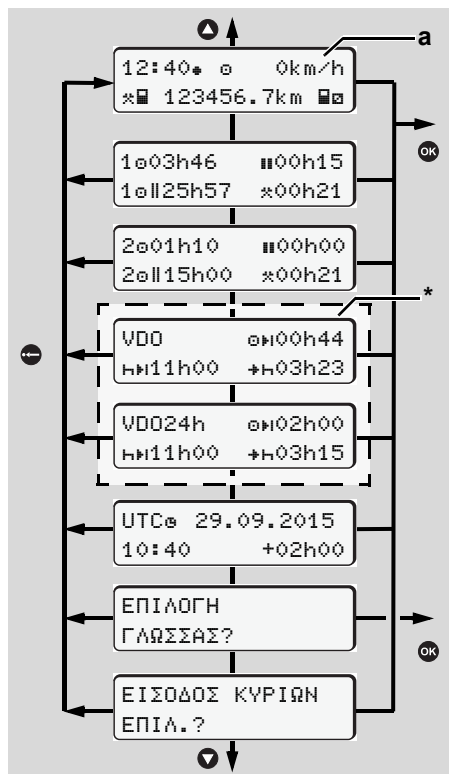

Πλοηγηθείτε στο πρώτο επίπεδο μενού

Οι λειτουργίες μενού για την ένδειξη και την εκτύπωση δεδομένων οδηγού είναι διαθέσιμες μόνο εάν έχει εισαχθεί μια αντίστοιχη κάρτα. Έτσι π.χ. το στοιχείο μενού "Εκτύπωση Οδηγού 2" εμφανίζεται μόνο, εάν έχει εισαχθεί στην υποδοχή κάρτας 2 μια κάρτα οδηγού.

▶ Σε ακινητοποιημένο όχημα

Εντός του πρώτου πεδίου μενού μπορείτε να καλέσετε με τα πλήκτρα ▲ / ▼ τις ακόλουθες πληροφορίες:

- Λεπτομερείς χρόνοι της (των) τοποθετημένης (ων) κάρτας οδηγού (καρτών οδηγών).
- Μέτρα υποστήριξης για τον περαιτέρω προγραμματισμό ημέρας/ εβδομάδας με τη βοήθεια του μετρητή VDO*.
 ➔ Δείτε λεπτομέρειες "Μετρητής VDO Counter **" από τη σελίδα 52.
- Ο χρόνος UTC με ημερομηνία καθώς και η ρυθμισμένη χρονική μετατόπιση (Offset) για την τοπική ώρα.
- Το μενού για τη ρύθμιση τους επιθυμητής γλώσσας.

➔ Δείτε "Επιλογή γλώσσας" Στη σελίδα 51.

- Με το πλήκτρο ◀ επιστρέφете απευθείας στην πρότυπη ένδειξη (a).

Μέσω πίεσης του πλήκτρου OK, τις εκτενείς λειτουργίες μενού.

➔ Δείτε "Επισκόπηση της δομής μενού" Στη σελίδα 57.

Αλλαγή της δραστηριότητας

1. Πιέστε το πλήκτρο δραστηριοτήτων "1" ή "2", έτσι εμφανίζεται η στάνταρ ένδειξη (a).
2. Εάν απαιτείται αλλάζτε την παρούσα προβαλλόμενη δραστηριότητα. Μετά από 5 δευτερόλεπτα ο DTCO 1381 γυρίζει πάλι στην προηγούμενη ρυθμισμένη ένδειξη.

▶ Ένδειξη κατά την έναρξη διαδρομής

Κατά την έναρξη της διαδρομής προβάλλεται η τελευταία ρυθμισμένη πρότυπη ένδειξη (a), (b) ή (c).

➔ Δείτε λεπτομέρειες "Πρότυπη (εξ) ένδειξη (ενδείξεις)" Στη σελίδα 19.

► Εμφάνιση των χρόνων της κάρτας οδηγού

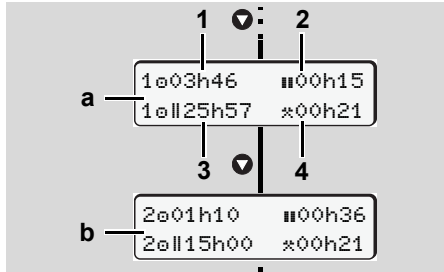

Εμφάνιση των δεδομένων του οδηγού 1 και 2

(a) Χρόνοι του οδηγού 1

(b) Χρόνοι του οδηγού 2

- (1) Χρόνος οδήγησης "e" οδηγός 1 από έναν έγκυρο χρόνο διαλείμματος.
- (2) Ισχύων χρόνος διαλειμμάτων "##" σε επιμέρους διαλείμματα τουλάχιστο 15 λεπτών και επακόλουθων 30 λεπτών, σύμφωνα με τον Κανονισμό (Ε.Κ.) Αρ. 561/2006.
- (3) Σύνολο χρόνος οδήγησης της διπλής εβδομάδας
- (4) Διάρκεια της ρυθμισμένης ενέργειας

☞ Σε περίπτωση που η κάρτα οδηγού λείπει εμφανίζονται οι χρόνοι (εκτός από τη Θέση 3), που έχουν αντιστοιχιστεί στις εκάστοτε θήκες κάρτας "1" ή "2".

► Επιλογή γλώσσας

☞ Λάβετε υπόψη σας την παράγραφο "Αποθήκευση της ρύθμισης γλώσσας", προκειμένου η μονάδα DTCO 1381 να σημειώσει προσωρινά την επιθυμητή γλώσσα.

1. Επιλέξτε με τα πλήκτρα ▲ / ▼ τη λειτουργία "ΕΠΙΛΟΓΗ ΓΛΩΣΣΑΣ?" και πατήστε το πλήκτρο **OK**.

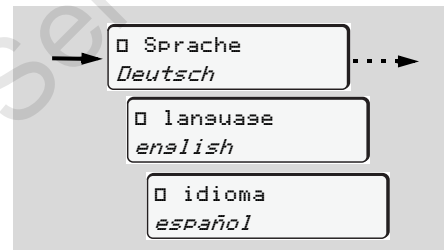

Επιλέξτε την επιθυμητή γλώσσα

2. Επιλέξτε με τα πλήκτρα ▲ / ▼ την επιθυμητή γλώσσα και επιβεβαιώστε την επιλογή με το πλήκτρο **OK**.
3. Για 3 δευτερόλεπτα, η μονάδα DTCO 1381 δηλώνει την ενέργεια που διεξάγεται στην επιλεγμένη γλώσσα.

Αποθήκευση της ρύθμισης γλώσσας

Αν κατά τη χρονική στιγμή που ρυθμίζεται η γλώσσα, η κάρτα οδηγού σας ή η κάρτα επιχείρησης βρίσκεται απλώς στη θήκη κάρτας 1, η μονάδα DTCO 1381 σημειώνει στο πλαίσιο του αριθμού της κάρτας σας τη γλώσσα προτίμησης.

Την επόμενη φορά που θα αφαιρέσετε / θα εισάγετε την κάρτα ταχογράφου ο οδηγός μενού, καθώς και όλα τα συνοδευτικά κείμενα, εμφανίζονται στην επιλεγμένη γλώσσα.

Η μονάδα DTCO 1381 διατηρεί ως και πέντε θέσεις αποθήκευσης. Αν όλες οι θέσεις αποθήκευσης είναι κατειλημμένες, πραγματοποιείται επεγγραφή της τιμής που αποθηκεύθηκε πιο παλιά.

■ Μετρητής VDO Counter *



Προσοχή!

Λόγω πιθανής διαφορετικής ερμηνείας του κανονισμού 561/2006 (Ε.Ε.) και των προδιαγραφών AETR (Ευρωπαϊκή Συμφωνία για την εργασία των πληρωμάτων των οχημάτων που εκτελούν διεθνείς οδικές μεταφορές) από τις ελεγκτικές αρχές κάθε χώρας καθώς και περαιτέρω περιορισμών του συστήματος, ο μετρητής VDO δεν απαλλάσσει το χειριστή από την υποχρέωση διακρίβωσης των χρόνων οδήγησης, ανάπαυσης, ετοιμότητας και άλλων χρόνων και από το να τους αξιολογεί ο ίδιος, ώστε να τηρούνται οι ισχύουσες προδιαγραφές.

Κατά τη χρήση του μετρητή VDO δεν μπορεί να εξασφαλιστεί η γενικά ισχύουσα, αλάνθαστη ένδειξη των νομικών προδιαγραφών. Θα βρείτε περαιτέρω πληροφορίες για τον μετρητή VDO στην ιστοσελίδα www.fleet.vdo.com.

☞ Για να προβάλλει ο μετρητής VDO σχετικές πληροφορίες, απαιτούνται οπωσδήποτε οι ακόλουθες προϋποθέσεις για την ανάλυση των δεδομένων:

- Μια πλήρης προσθήκη των δραστηριοτήτων σας στην κάρτα οδηγού.

- Μια σωστή ρύθμιση της αντίστοιχης δραστηριότητας - κανένας εσφαλμένος χειρισμός. Για παράδειγμα μη ηθελημένη ρύθμιση της δραστηριότητας Χρόνος εργασίας "※" αντί του ημερήσιου χρόνου ανάπαυσης "H"!
- Η εισαγωγή πλοίου/ τρένου και η αντίστοιχη δραστηριότητα.

▶ Δομή της ένδειξης μετρητή VDO

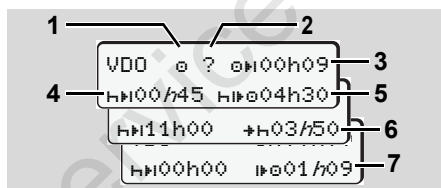

Μετρητής VDO Counter: Δομή της ένδειξης

☞ ο "H" που αναβοσβήνει σημαίνει ότι αυτό το τμήμα ένδειξης είναι ενεργό την παρούσα στιγμή.

(1) Τρέχουσα ρυθμισμένη δραστηριότητα

(2) "?" = Υπόδειξη χρήστη

Στην κάρτα οδηγού υπάρχουν αποθηκευμένα χρονικά διαστήματα με άγνωστη δραστηριότητα "?" ή έχουν καταγραφεί ανεπαρκή δεδομένα (για παράδειγμα χρήση μιας νέας κάρτας οδηγού). Ο μετρητής VDO αξιολογεί ελλιπείς δραστηριότητες, όπως τη δραστηριότητα "H". Εάν προσδιοριστεί μια σχετική χρονική υπέρθεση στις δραστηριότητες οδηγού, αυτό εμφανίζεται στην οθόνη μέσω του συμβόλου "!@@" αντί του συμβόλου "?" και της δραστηριότητας του οδηγού.

(3) Υπολειπόμενος χρόνος οδήγησης "H"

Κατά τη διαδρομή, ένδειξη για το διάστημα που επιτρέπεται ακόμα να οδηγήσετε. (@#00h00 = Χρόνος οδήγησης ολοκληρώθηκε)

(4) Υπολειπόμενος χρόνος ανάπαυσης "H#"

Διάρκεια του επόμενου επερχόμενου χρόνου διαλείμματος/ ανάπαυσης. Σε ρυθμισμένη δραστηριότητα "H"



ακολουθεί μια αντίστροφη μέτρηση του υπολειπόμενου χρόνου διαλείμματος/ ανάπαυσης. (H#H00h00 = Διάλειμμα ολοκληρώθηκε)

(5) Μελλοντικός χρόνος οδήγησης "H#H"

Διάρκεια του μελλοντικού χρόνου οδήγησης μετά την τήρηση του προτεινόμενου χρόνου διαλείμματος/ ανάπαυσης.

(6) Η πιο καθυστερημένη έναρξη του ημερήσιου χρόνου ανάπαυσης "H#H"

Για παράδειγμα σε ρυθμισμένη δραστηριότητα "x" προβάλλεται ο υπολειπόμενος χρόνος έως την έναρξη του απαιτούμενου καθημερινού χρόνου ανάπαυσης.

(7) Έναρξη του επόμενου χρόνου οδήγησης "H#H"

Μπορείτε να ξεκινήσετε με την επόμενη περίοδο οδήγησης μόνο μετά τη λήξη αυτού του χρόνου.

► Προβολή κατά τη διάρκεια της διαδρομής



Παρακαλούμε προσέξτε τους κανονισμούς της εκάστοτε χώρας που αφορούν τα νόμιμα ωράρια εργασίας!

Παράδειγμα 1:

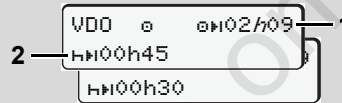

Δραστηριότητα "0"; "H" = ενεργή ένδειξη

- (1) Υπολειπόμενος χρόνος οδήγησης.
- (2) Το αργότερο μετά τη λήξη του χρόνου οδήγησης (1) πρέπει να ακολουθήσει ένα διάλειμμα ή συνέχιση του αθροιστικού διαλείμματος.

Παράδειγμα 2:

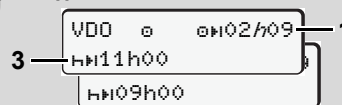

Δραστηριότητα "0"; "H" = ενεργή ένδειξη

- (3) Το αργότερο μετά τη λήξη του χρόνου οδήγησης (1) πρέπει να ακολουθήσει ένας προδιαγεγραμμένος καθημερινός

χρόνος ανάπαυσης. Εφόσον επιτρέπεται, αυτός ο χρόνος ανάπαυσης μπορεί να διεξαχθεί σε δύο τμήματα και το δεύτερο τμήμα θα πρέπει να περιλαμβάνει ένα χρονικό διάστημα 9 ωρών χωρίς διακοπή.

Παράδειγμα 3:

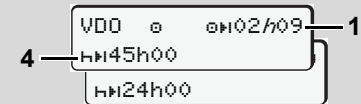

Δραστηριότητα "0"; "H" = ενεργή ένδειξη

- (4) Το αργότερο μετά τη λήξη του χρόνου οδήγησης (1) πρέπει να ακολουθήσει ένας τακτικός, εβδομαδιαίος χρόνος ανάπαυσης ή εφόσον επιτρέπεται ένας συντομότερος, εβδομαδιαίος χρόνος ανάπαυσης.

Παράδειγμα 4:

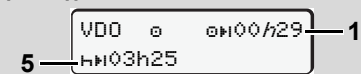

Δραστηριότητα "0"; "H" = ενεργή ένδειξη

- (5) Ο μετρητής VDO αναγνωρίζει την παραμονή σε ένα πλοίο/τρένο. Προϋπόθεση: σωστή εισαγωγή αυτής της λειτουργίας, ► δείτε σελίδα 64. ⇔

Το αργότερο μετά τη λήξη του χρόνου οδήγησης (1) πρέπει να ακολουθήσει η συνέχιση του καθημερινού χρόνου ανάπαυσης.

Παράδειγμα 5: Εκτός εύρους

```
VDO 0 0H02h19 6
HH00h45
```

Δραστηριότητα "0", ρυθμισμένη εκτός εύρους

(6) Η ένδειξη του υπολειπόμενου χρόνου οδήγησης είναι ανενεργή ("H" δεν αναβοσβήνει), δε λαμβάνει χώρα καμία αντίστροφη μέτρηση. Ο μετρητής VDO αξιολογεί τη δραστηριότητα "0" όπως τη δραστηριότητα "x".



ΠΡΟΣΟΧΗ! Οι υπολογισμοί των χρόνων οδήγησης και ανάπαυσης για τον μετρητή VDO διεξάγονται σύμφωνα με την διάταξη (EE) 561/ 2006 και όχι σύμφωνα με την διάταξη ΕΚ (ΕΟΚ) 3821/85, Παράρτημα Ι Β. Γι' αυτό μπορεί εδώ να προκύψουν αποκλίσεις στις στάνταρ ενδείξεις του DTCO. ➔ *δείτε σελίδα 19.*

► Προβολή στη δραστηριότητα "Διάλειμμα"

Παράδειγμα 1: Χρόνος διαλείμματος

```
VDO H 0H00h09 2
1 HH00h29 HH00h30 3
VDO H 0H04h30 4
HH00h00
```

Δραστηριότητα "H"; "h" = ενεργή ένδειξη

- (1) Υπολειπόμενος χρόνος διαλείμματος.
- (2) Υπολειπόμενος χρόνος οδήγησης, στην περίπτωση που ο χρόνος διαλείμματος (1) δεν τηρείται.
- (3) Διάρκεια του επόμενου διαθέσιμου χρόνου οδήγησης μετά τη λήξη του προβαλλόμενου χρόνου διαλείμματος (1).
- (4) Διαθέσιμος χρόνος οδήγησης μετά από έναν έγκυρο χρόνο διαλείμματος.

Παράδειγμα 2: Χρόνος διαλείμματος

```
VDO H 0H00h09 2
5 HH00h44 HH00h09 6
```

Δραστηριότητα "H"; "h" = ενεργή ένδειξη

- (5) Υπολειπόμενος χρόνος διαλείμματος.
- (6) Διάρκεια του ακόμα διαθέσιμου χρόνου οδήγησης ημέρας μετά τη λήξη του χρόνου διαλείμματος (5).

Παράδειγμα 3: Καθημερινός χρόνος ανάπαυσης

```
VDO H 0H00h09 2
7 HH10h59 HH00h30 3
```

Δραστηριότητα "H"; "h" = ενεργή ένδειξη

- (7) Υπολειπόμενος καθημερινός χρόνος ανάπαυσης.
Εφόσον επιτρέπεται, χωρισμένος σε 3 + 9 ώρες.

Παράδειγμα 4:

```
VDO H 0H00h00
8 HH00h00 HH01h09 9
```

Δραστηριότητα "H"; "h" = ενεργή ένδειξη

- (8) Έγκυρος χρόνος διαλείμματος/ ανάπαυσης τερματίστηκε.
Η ένδειξη 00h00 αναβοσβήνει για 10 δευτερόλεπτα. Εάν συνεχιστεί ο χρόνος ανάπαυσης, ο μετρητής VDO



εναλλάσσεται για τη διάρκεια του επόμενου χρόνου ανάπαυσης ημέρας ή εβδομάδας.

(9) Έναρξη του επόμενου χρόνου οδήγησης.

Κατάσταση: Ο μέγ. εβδομαδιαίος χρόνος οδήγησης ή χρόνος οδήγησης διπλής εβδομάδας μόλις επιτεύχθηκε. Παρότι τηρήθηκε το έγκυρο διάλειμμα, ο μετρητής VDO αναγνωρίζει ότι είναι δυνατή μια νέα περίοδος οδήγησης μόνο μετά τη λήξη του προβαλλόμενου χρόνου!

► Προβολή στη δραστηριότητα "Χρόνος εργασίας"



Παρακαλούμε προσέξτε τους κανονισμούς της εκάστοτε χώρας που αφορούν τα νόμιμα ωράρια εργασίας!

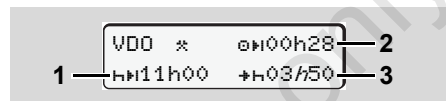

Δραστηριότητα "∗"; "h" = ενεργή ένδειξη

- (1) Διάρκεια του επόμενου επερχόμενου καθημερινού χρόνου ανάπαυσης.
- (2) Υπολειπόμενος χρόνος οδήγησης.
- (3) Έναρξη επόμενου καθημερινού χρόνου ανάπαυσης. Το αργότερο μετά τη λήξη του απεικονιζόμενου χρόνου πρέπει να ξεκινήσει ένας καθημερινός χρόνος ανάπαυσης.

Παρατήρηση:

Ο μετρητής VDO αξιολογεί τη δραστηριότητα "∗" κατά τη διάρκεια μιας διακοπής του χρόνου οδήγησης όπως στη δραστηριότητα "h". (Εκτός του καθημερινού χρόνου ανάπαυσης.)

Με τα πλήκτρα / μπορείτε να καλέσετε περαιτέρω πληροφορίες.

► Προβολή τιμών ημέρας

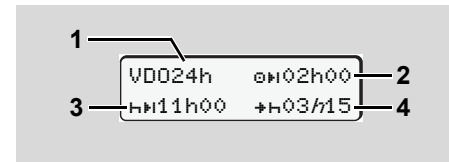

Δραστηριότητα "∗"/"h"; "h" = ενεργή ένδειξη

- (1) Ένδειξη για την προβολή των τιμών ημέρας.
- (2) Υπολειπόμενος χρόνος οδήγησης ημέρας.
- (3) Διάρκεια του επόμενου ημερήσιου χρόνου ανάπαυσης.
- (4) Το αργότερο μετά τη λήξη του απεικονιζόμενου χρόνου πρέπει να ξεκινήσει ο καθημερινός χρόνος ανάπαυσης.

► Προβολή τιμών εβδομάδας

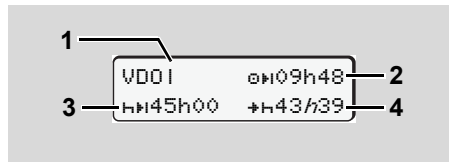

Δραστηριότητα "x/x"; "h" = ενεργή ένδειξη

- (1) Ένδειξη για την προβολή των τιμών εβδομάδας από τον τελευταίο εβδομαδιαίο χρόνο ανάπαυσης.
- (2) Υπολειπόμενος χρόνος οδήγησης εβδομάδας
- (3) Διάρκεια του εβδομαδιαίου χρόνου ανάπαυσης. Το αργότερο μετά από έξι ημερήσιους χρόνους οδήγησης πρέπει να διεξαχθεί ένας εβδομαδιαίος χρόνος ανάπαυσης.
- (4) Το αργότερο μετά τη λήξη του απεικονιζόμενου χρόνου πρέπει να ξεκινήσει ο εβδομαδιαίος χρόνος ανάπαυσης.



Οι ενδείξεις για τον χρόνο ανάπαυσης εβδομάδας (3) και (4) μπορούν να απενεργοποιηθούν για την διασυννοριακή μεταφορά.

► Ένδειξη κατάστασης

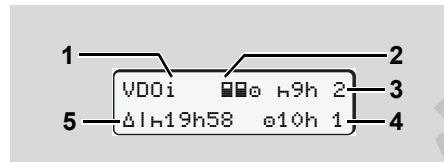

Ένδειξη κατάστασης μετρητή VDO

- (1) Ένδειξη για την προβολή κατάστασης
- (2) Ένδειξη για πλήρωμα δύο οδηγών. Προβάλλεται όταν από την έναρξη της βάρδιας, υπάρχει ομαδική λειτουργία. Ο μετρητής VDO λαμβάνει υπόψη τους σχετικούς ισχύοντες κανόνες κατά τους υπολογισμούς.
- (3) Αυτή την εβδομάδα επιτρέπονται ακόμα δύο μειωμένοι καθημερινοί χρόνοι ανάπαυσης (είναι δυνατό το μέγ. 3 φορές την εβδομάδα).
- (4) Αυτή την εβδομάδα επιτρέπεται ακόμα ένας παρατεταμένος χρόνος οδήγησης ημέρας το μέγ. 10 ωρών (δυνατό το μέγ. 2 φορές την εβδομάδα).
- (5) Αναπλήρωση ενός μειωμένου εβδομαδιαίου χρόνου ανάπαυσης. Λόγω ενός μειωμένου εβδομαδιαίου χρόνου ανάπαυσης, πρέπει να γίνει

αναπλήρωση του προβαλλόμενου χρόνου και μάλιστα μαζί με ένα διάλειμμα ανάπαυσης τουλάχιστο 9 ωρών.



Η ένδειξη για τον μειωμένο χρόνο ανάπαυσης εβδομάδας (5) μπορεί να απενεργοποιηθεί για την διασυννοριακή μεταφορά.

■ Επισκόπηση της δομής μενού

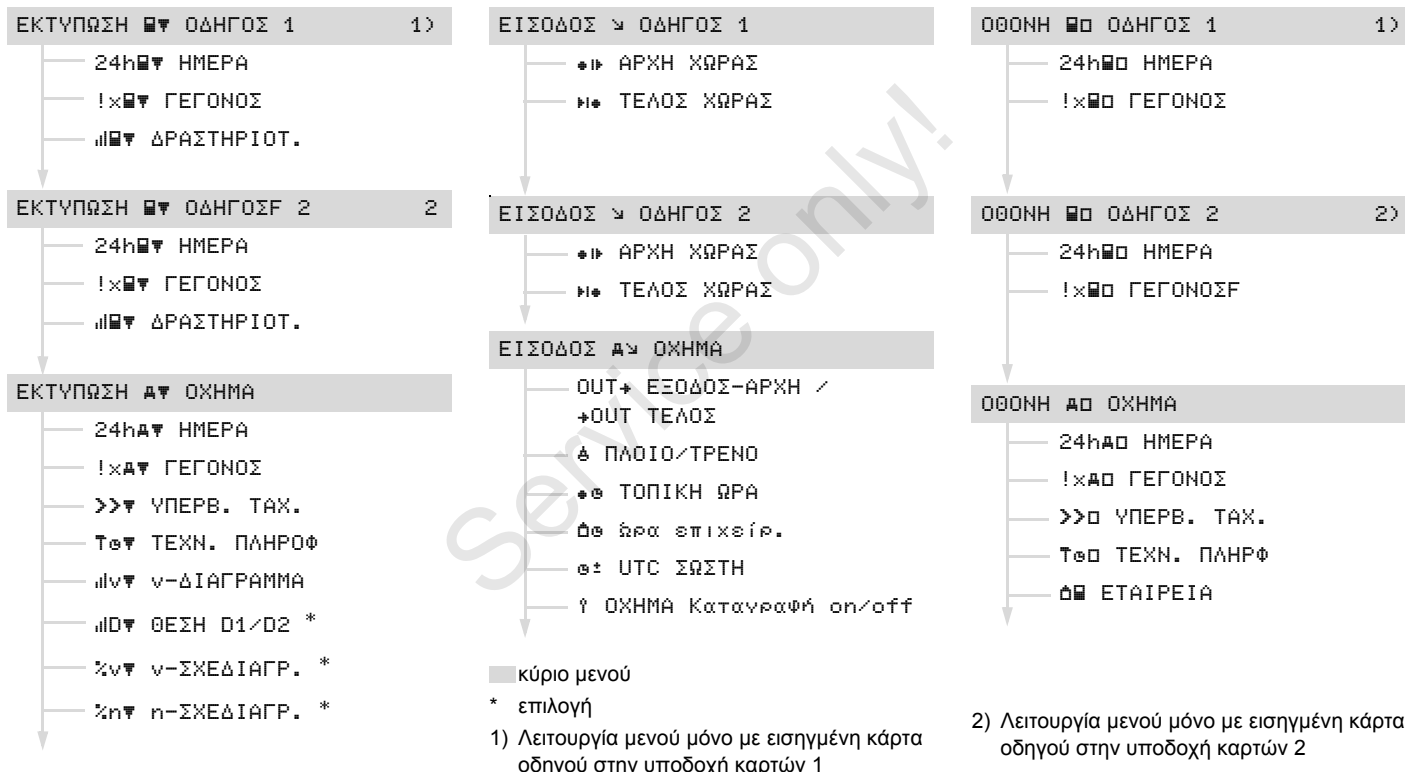

► Πλοήγηση στις λειτουργίες μενού

Η επιλογή των λειτουργιών μενού είναι δυνατή μόνο σε ακινητοποιημένο όχημα!

Εάν στην εναλλακτική ADR * θέλετε να εκτυπώσετε ή να εμφανίσετε συγκεκριμένα δεδομένα , τότε ενεργοποιείστε την ανάφλεξη.

Η διαδικασία αυτή εκτελείται σύμφωνα με το ίδιο μοτίβο και περιγράφεται αναλυτικά παρακάτω.

- 6 1.** Εάν πατήσετε το πλήκτρο **OK**, θα βρεθείτε στο 1ο κυρίως μενού. Η ένδειξη στο 1ο Βασικό μενού αναφορικά με τα μενού ένδειξης και εκτύπωσης έχει σχέση με τις εισηγμένες κάρτες οδηγού στην υποδοχή κάρτας 1 και 2:
- Εάν στην υποδοχή κάρτας 1 έχει εισαχθεί μια κάρτα οδηγού, προβάλλεται το "ΕΚΤΥΠΩΣΗ ΟΔΗΓΟΣ 1".
 - Εάν στην υποδοχή κάρτας 2 έχει εισαχθεί μια κάρτα οδηγού, υποδοχή κάρτας 1 άδεια,

προβάλλεται το "ΕΚΤΥΠΩΣΗ ΟΔΗΓΟΣ 2".

- Εάν δεν έχουν εισαχθεί κάρτες οδηγού, προβάλλεται το "ΕΚΤΥΠΩΣΗ ΟΧΗΜΑ".

Αυτό δεν ισχύει για τα μενού εισαγωγής.

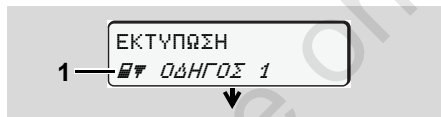

1. Κύριο μενού

Όταν αναβοσβήνει η 2η γραμμή (εμφανίζεται με πλάγια γραφή) (1) υποδηλώνεται ότι υπάρχουν περαιτέρω δυνατότητες επιλογής.

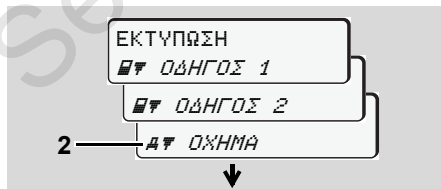

Αναζήτηση στο κύριο μενού

- 2.** Με τα πλήκτρα **▲** / **▼** επιλέγετε το επιθυμητό βασικό μενού, για παρά-

δειγμα μια εκτύπωση των δεδομένων οχήματος (2) και επιβεβαιώνετε την επιλογή με το πλήκτρο **OK**.

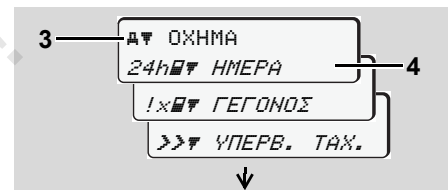

Επιλογή μιας λειτουργίας μενού

Όταν εμφανίζεται το επιλεγθέν κυρίως μενού (3), οι πιθανές λειτουργίες αναβοσβήνουν στη 2η γραμμή (4).

- 3.** Με τα πλήκτρα **▲** / **▼** επιλέγετε την επιθυμητή λειτουργία, για παράδειγμα μια εκτύπωση ημέρας (4) και επιβεβαιώνετε την επιλογή με το πλήκτρο **OK**.

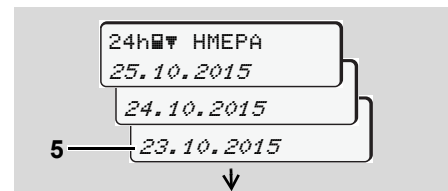

Επιλογή επιθυμητής ημέρας

4. Με τα πλήκτρα ▲ / ▼ επιλέγεται την επιθυμητή ημέρα (5) και επιβεβαιώνεται την επιλογή με το πλήκτρο OK.

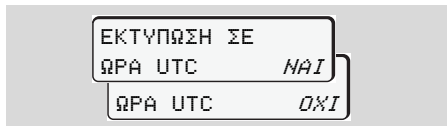

"Όχι" = Εκτύπωση σε τοπική ώρα

5. Με τα πλήκτρα ▲ / ▼ επιλέγεται τον επιθυμητό τύπο εκτύπωσης και επιβεβαιώνεται την επιλογή με το πλήκτρο OK.

Για 3 δευτερόλεπτα το DTCO 1381 δείχνει ότι έχει εκκινηθεί μια εκτύπωση. Εάν απαιτείται μπορείτε να διακόψετε την εκτύπωση.

➔ Δείτε λεπτομέρειες "Ακύρωση εκτύπωσης" Στη σελίδα 47.

Στη συνέχεια εμφανίζεται η τελευταία επιλεγμένη λειτουργία μενού.

6. Επιλέξτε με τα πλήκτρα ▲ / ▼ μια περαιτέρω εκτύπωση.
7. Ή πιέστε το πλήκτρο ⏪ και γυρίστε πίσω στην αμέσως υψηλότερη παράμετρο μενού.

► Κλειδωμα μενού!

Κλειδωμένα δεδομένα

Η πρόσβαση σε αποθηκευμένα δεδομένα ρυθμίζεται με δικαιώματα πρόσβασης βάσει του κανονισμού και πραγματοποιείται από τις αντίστοιχες κάρτες ταχογράφου. Η απουσία εξουσιοδότησης εμφανίζεται με τον παρακάτω τρόπο:

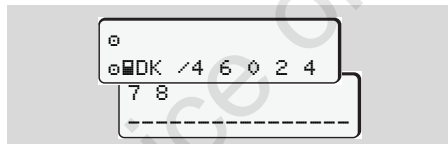

Τα απεικονιζόμενα δεδομένα εμφανίζονται παραλλαγμένα. Προσωπικά δεδομένα δεν εμφανίζονται καθόλου ή εμφανίζονται μερικώς.

► Έξοδος από τις λειτουργίες μενού

Αυτόματα

Η έξοδος από το μενού γίνεται αυτόματα στις παρακάτω καταστάσεις:

- Μετά την τοποθέτηση ή την αίτηση αποβολής μιας κάρτας ταχογράφου
- ή κατά την έναρξη οδήγησης.

Χειροκίνητα

1. Πιέστε το πλήκτρο ⏪, έως ότου εμφανιστεί η παρακάτω ένδειξη:

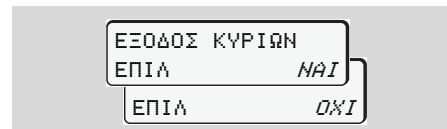

2. Με τα πλήκτρα ▲ / ▼ επιλέξτε "Ναι" και επιβεβαιώστε με το πλήκτρο OK. Ή παραβλέψτε το ερώτημα με το πλήκτρο ⏪. Εμφανίζεται η πρότυπη ένδειξη (a).

■ Κύριο μενού εκτύπωσης στοιχείων οδηγού 1 / οδηγού 2

Σε αυτό το κύριο μενού μπορείτε να εκτυπώσετε τα δεδομένα μιας κάρτας οδηγού που έχει τοποθετηθεί.

Επιλέξτε τις περιγραφόμενες λειτουργίες βήμα προς βήμα.

 Στην εναλλακτική ADR * ενεργοποιήστε την ανάφλεξη.

Παρατήρηση

Η διαδικασία για τον οδηγό 2 είναι ίδια με αυτήν για τον οδηγό 1 και δεν περιγράφεται αναλυτικά παρακάτω. Πριν από κάθε εκτύπωση μπορείτε να επιλέξετε τον επιθυμητό τύπο εκτύπωσης.

EΚΤΥΠΩΣΗ ΣΕ
ΩΡΑ UTC *ΝΑΙ*
ΩΡΑ UTC *ΟΧΙ*

"Οχι" = Εκτύπωση σε τοπική ώρα

▶ Εκτύπωση τιμής ημέρας

1. EΚΤΥΠΩΣΗ
▣ ▾ ΟΔΗΓΟΣ 1
2. ▣ ▾ ΟΔΗΓΟΣ 1
24h ▣ ▾ ΗΜΕΡΑ
3. 24h ▣ ▾ ΗΜΕΡΑ
23.10.2015
22.10.2015

Ακολουθεί εκτύπωση όλων των ενεργειών της επιλεγμένης ημέρας,
➔ δείτε σελίδα 97.

▶ Εκτύπωση συμβάντων

1. EΚΤΥΠΩΣΗ
▣ ▾ ΟΔΗΓΟΣ 1
2. ▣ ▾ ΟΔΗΓΟΣ 1
!x ▣ ▾ ΓΕΓΟΝΟΣ

Ακολουθεί εκτύπωση αποθηκευμένων ή ακόμη ενεργών συμβάντων και βλαβών,
➔ δείτε σελίδα 98.

▶ Εκτύπωση ενεργειών

1. EΚΤΥΠΩΣΗ
▣ ▾ ΟΔΗΓΟΣ 1
2. ▣ ▾ ΟΔΗΓΟΣ 1
! ▣ ▾ ΔΡΑΣΤΗΡΙΟΤ.
3. ! ▣ ▾ ΔΡΑΣΤΗΡΙΟΤ.
23.10.2015
22.10.2015

Από την επιλογή της ημέρας ακολουθεί μία εκτύπωση όλων των ενεργειών των τελευταίων 7 ημερολογιακών ημερών,
➔ δείτε σελίδα 102.

■ Κύριο μενού εκτύπωσης στοιχείων οχήματος

Σε αυτό το κύριο μενού μπορείτε να εκτυπώσετε δεδομένα από τη μαζική μνήμη.

Επιλέξτε τις περιγραφόμενες λειτουργίες βήμα προς βήμα.

 Στην εναλλακτική ADR * ενεργοποιήστε την ανάφλεξη.

Παρατήρηση

Πριν από κάθε εκτύπωση μπορείτε να επιλέξετε τον επιθυμητό τύπο εκτύπωσης.

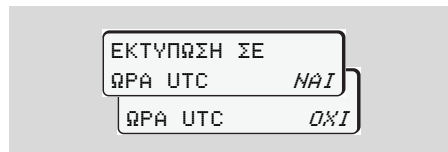

"Όχι" = Εκτύπωση σε τοπική ώρα

▶ Εκτύπωση τιμής ημέρας από τη μαζική μνήμη

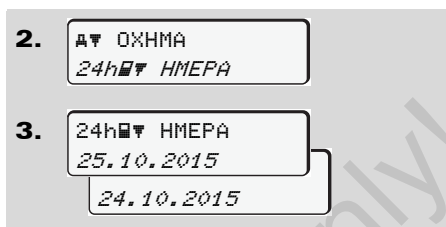
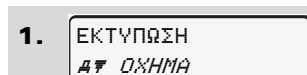

Ακολουθεί εκτύπωση όλων των ενεργειών οδηγού με χρονολογική σειρά ξεχωριστά για οδηγό 1 / 2, ➔ *δείτε σελίδα 99.*

▶ Εκτύπωση συμβάντων από τη μαζική μνήμη

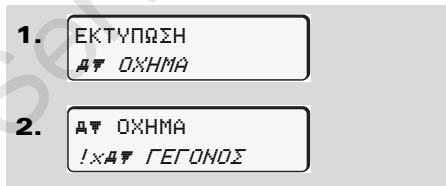

Ακολουθεί εκτύπωση αποθηκευμένων ή ακόμη ενεργών συμβάντων και βλαβών, ➔ *δείτε σελίδα 100.*

▶ Εκτύπωση υπερβάσεων ταχύτητας

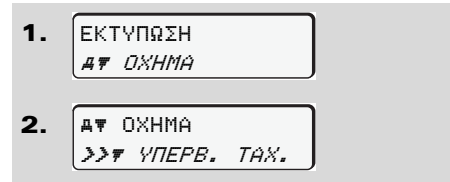

Ακολουθεί εκτύπωση υπερβάσεων της τιμής ταχύτητας που έχει ρυθμιστεί στο DTCO 1381, ➔ *δείτε σελίδα 101.*

▶ Εκτύπωση τεχνικών στοιχείων

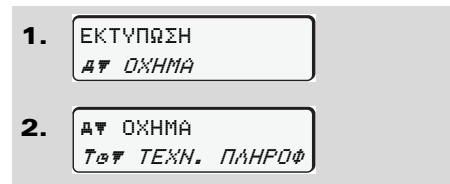

Ακολουθεί εκτύπωση στοιχείων οχήματος, αισθητήρα και βαθμονόμησης, ➔ *δείτε σελίδα 101.*

► Εκτύπωση διαγράμματος v

1.

ΕΚΤΥΠΩΣΗ
ΑΥ ΟΧΗΜΑ
2.

ΑΥ ΟΧΗΜΑ
|||v v-ΔΙΑΓΡΑΜΜΑ
3.

|||v v-ΔΙΑΓΡΑΜΜΑ
25.10.2015
24.10.2015

6 Από την επιλογήισα ημέρα ακολουθεί μία εκτύπωση σχετικά με την πορεία της ταχύτητας, ➔ *δείτε σελίδα 102.*

► Εκτύπωση κατάστασης D1/D2 *

1.

ΕΚΤΥΠΩΣΗ
ΑΥ ΟΧΗΜΑ
2.

ΑΥ ΟΧΗΜΑ
|||D v ΘΕΣΗ D1/D2

3.

|||D v ΘΕΣΗ D1/D2
25.10.2015
24.10.2015

Από την επιλογήισα ημέρα ακολουθεί μία εκτύπωση των εισόδων καταστάσεων των τελευταίων 7 ημερολογιακών ημερών, ➔ *δείτε σελίδα 102.*

► Εκτύπωση προφίλ ταχύτητας *

1.

ΕΚΤΥΠΩΣΗ
ΑΥ ΟΧΗΜΑ
2.

ΑΥ ΟΧΗΜΑ
%v v-ΣΧΕΔΙΑΓΡ.
3.

%v v-ΣΧΕΔΙΑΓΡ.
25.10.2015
24.10.2015

Ακολουθεί εκτύπωση προφίλ των ταχυτήτων που έχουν διανυθεί, ➔ *δείτε σελίδα 103.*

► Εκτύπωση προφίλ συχνότητας στροφών *

1.

ΕΚΤΥΠΩΣΗ
ΑΥ ΟΧΗΜΑ
2.

ΑΥ ΟΧΗΜΑ
%n n-ΣΧΕΔΙΑΓΡ.
3.

%n n-ΣΧΕΔΙΑΓΡ.
25.10.2015
24.10.2015

Ακολουθεί εκτύπωση προφίλ της συχνότητας του κινητήρα, ➔ *δείτε σελίδα 103.*

■ Κύριο μενού εισαγωγής στοιχείων οδηγού 1 / οδηγού 2

Ανεξάρτητα από τη λειτουργία τοποθέτησης ή αφαίρεσης της κάρτας οδηγού, μπορείτε να προχωρήσετε σε εισαγωγές στοιχείων χώρας.



Σύμφωνα με τους κανονισμούς πρέπει ο οδηγός 1 καθώς και ο οδηγός 2 να εισάγουν τη χώρα στην οποία αρχίζουν ή τελειώνουν τη βάρδιά τους, ξεχωριστά στον ταχογράφο.

Παρατήρηση

Η διαδικασία για τον οδηγό 2 είναι ίδια με αυτήν για τον οδηγό 1 και δεν περιγράφεται αναλυτικά παρακάτω.

► Εισαγωγή χώρας αρχής

Επιλέξτε σταδιακά τις παρακάτω λειτουργίες:

1. ΕΙΣΟΔΟΣ
▼ ΟΔΗΓΟΣ 1
2. ▼ ΟΔΗΓΟΣ 1
*► ΑΡΧΗ ΧΩΡΑΣ
3. *► ΑΡΧΗ ΧΩΡΑΣ
28.10 11:30 :D
28.10 11:30 :E
4. *► ΑΡΧΗ ΠΕΡΙΟΧΗΣ
11:30 E AN

Ενδεχομένως να σας ζητηθεί αυτόματα η εισαγωγή της περιοχής (βήμα 4).

► Εισαγωγή χώρας τέλους

Επιλέξτε σταδιακά τις παρακάτω λειτουργίες:

1. ΕΙΣΟΔΟΣ
▼ ΟΔΗΓΟΣ 1
2. ▼ ΟΔΗΓΟΣ 1
*► ΤΕΛΟΣ ΧΩΡΑΣ
3. *► ΤΕΛΟΣ ΧΩΡΑΣ
29.10 11:30 :F
29.10 11:30 :E
4. *► ΤΕΛΟΣ ΠΕΡΙΟΧΗΣ
11:30 E AN

Ενδεχομένως να σας ζητηθεί αυτόματα η εισαγωγή της περιοχής (βήμα 4).

■ Κύριο μενού εισαγωγής στοιχείων οχήματος

Σε αυτό το κύριο μενού μπορείτε να εισάγετε τα παρακάτω.

▶ Εισαγωγή αρχής / τέλους εκτός εύρους

Αν κινείτε με το όχημα εκτός της περιοχής ισχύος του κανονισμού, μπορείτε να ρυθμίσετε και να τερματίσετε έπειτα τη λειτουργία "εκτός εύρους".

Επιλέξτε σταδιακά τις παρακάτω λειτουργίες.

6

1. ΕΙΣΟΔΟΣ
A > ΟΧΗΜΑ
 2. A > ΟΧΗΜΑ
OUT → ΕΞΟΔΟΣ-ΑΡΧΗ
- A > ΟΧΗΜΑ
→ OUT ΤΕΛΟΣ

Η ρύθμιση "έκτος εύρους" τερματίζεται αυτόματα, μόλις εισάγετε ή αφαιρέσετε μια κάρτα οδηγού στην υποδοχή κάρτας.

▶ Εισαγωγή πλοίου/τρένου αρχής

Τεκμηριώστε την παραμονή του οχήματος σε ένα πλοίο ή τρένο, μόλις λάβετε τη θέση σας στη μεταφορά.



Πλοίο/Τρένο, σχετικά με τον DTCO της VDO *: Προσοχή! Η εισαγωγή για την έναρξη δραστηρ. "Πλοίο/ Τρένο" πρέπει να διεξάγεται πάντα μεταξύ της έναρξης του πρώτου και του τέλους του δεύτερου μπλοκ χρόνων ανάπαυσης. Αλλιώς δεν αναγνωρίζεται σωστά ο χρόνος ανάπαυσης ημέρας.

Επιλέξτε σταδιακά τις παρακάτω λειτουργίες.

1. ΕΙΣΟΔΟΣ
A > ΟΧΗΜΑ
2. A > ΟΧΗΜΑ
Ⓜ ΠΛΟΙΟ/ΤΡΕΝΟ

3. Σταματήστε έπειτα την τρέχουσα δραστηριότητά σας.

Η εγγραφή της μεταφοράς ολοκληρώνεται αυτόματα, μόλις εγγραφεί ένα λεπτό χρόνου διαδρομής από το DTCO 1381.

- ☞ Το σύμβολο "Ⓜ" σβήνει αυτόματα όταν εισαχθεί ή εξαχθεί η κάρτα του οδηγού.
- ☞ Το σύμβολο "Ⓜ" δεν προβάλλεται πλέον, όταν το όχημα κινείται. Η ένδειξη προβάλλεται ωστόσο πάλι, εάν το όχημα σταματήσει, χωρίς να έχει εγγραφεί ένα λεπτό χρόνου διαδρομής από το DTCO 1381.

► Ρύθμιση τοπικής ώρας

-  Εξοικειωθείτε αρχικά με το κεφάλαιο "Διαχείριση χρόνου" προτού προβείτε σε οποιαδήποτε αλλαγή!
 ➔ Δείτε "Διαχείριση χρόνου" Στη σελίδα 88.

Επιλέξτε τις περιγραφόμενες λειτουργίες βήμα προς βήμα.

- ΕΙΣΟΔΟΣ
A V OXHMA
- A V OXHMA
* 0 ΤΟΠΙΚΗ ΩΡΑ
- UTC 27.03.2015
23:32 23:32*
23:32 00:02*
23:32 00:32*

Μπορείτε να προσαρμόσετε την ώρα στην τυπική ένδειξη στην τοπική χρονική ζώνη καθώς επίσης και στην έναρξη και το τέλος της θερινής ώρας σε βήματα των ± 30 λεπτών.

 Παρακαλούμε προσέξτε για τους κανονισμούς που ισχύουν στην χώρα σας!

► Διόρθωση UTC

Μπορείτε να διορθώνετε την ώρα UTC το μέγιστο ± 1 λεπτό την εβδομάδα. Μεγαλύτερες αποκλίσεις επιτρέπεται να διορθώνονται μόνο σε ένα εξουσιοδοτημένο συνεργείο.

Επιλέξτε σταδιακά τις παρακάτω λειτουργίες:

- ΕΙΣΟΔΟΣ
A V OXHMA
- A V OXHMA
0 ± UTC ΣΩΣΤΗ
- 0 ± 23:32UTC
A IO P B I F H +1 ΛΕΠ.
A IO P B I F H -1 ΛΕΠ.

 Αν η απόκλιση της εμφανιζόμενης ώρας UTC υπερβαίνει τα 20 λεπτά, παρακαλούμε να απευθυνθείτε σε ένα εξουσιοδοτημένο συνεργείο!

 Γίνεται φραγή αυτής της λειτουργίας μενού στις εξής καταστάσεις:

- Εντός των τελευταίων 7 ημερών πραγματοποιήθηκε ήδη μία διόρθωση.

Ή

- Επιχειρείτε να διορθώσετε τη Συντονισμένη Παγκόσμια Ώρα (UTC) μεταξύ 1 λεπτού πριν ή μετά από τα μεσάνυχτα.

Κατά την επιλογή της εμφανίζεται για 3 δευτερόλεπτα η παρακάτω υπόδειξη.

0 ± UTC ΔΙΟΡΘΩΣΗ.
ΑΔΥΝΑΤΗ!

■ Κύριο μενού προβολής στοιχείων οδηγού 1 / οδηγού 2

Σε αυτό το κύριο μενού μπορείτε να εμφανίσετε τα στοιχεία μιας κάρτας οδηγού που έχει τοποθετηθεί.



 Στην εναλλακτική ADR * είναι δυνατή η ένδειξη των δεδομένων μόνο με ενεργοποιημένη ανάφλεξη.

Υπόδειξη για την προβολή

Ο τρόπος που εμφανίζονται τα δεδομένα στην οθόνη είναι πανομοιότυπος με μια εκτύπωση, όπου μια γραμμή εκτύπωσης (24 χαρακτήρες) κατανέμεται και προβάλλεται σε δύο γραμμές.



▼

Παράδειγμα της ένδειξης των πληροφοριών
Σε περίπτωση που κατά την αναζήτηση πληροφοριών με τα πλήκτρα  /  βρεθείτε σε ένα σημείο αρκετά πίσω, μπορείτε να επιλέξετε μόνο περ. 20 από

τις προηγούμενες γραμμές εκτύπωσης.

Με το πλήκτρο  γίνεται έξοδος από την ένδειξη.

Παρατήρηση

Η κλήση των λειτουργιών είναι ταυτόσημη με αυτή μίας εκτύπωσης και δεν περιγράφεται εκτενώς με σαφήνεια. Επίσης υπάρχει η δυνατότητα να καλείτε κάθε επιθυμητή ένδειξη σε τοπική ώρα.



"Όχι" = Προβολή σε τοπική ώρα

Επιλέξτε τις πιθανές ενδείξεις για τον οδηγό-1 ή για τον οδηγό-2 βήμα προς βήμα.

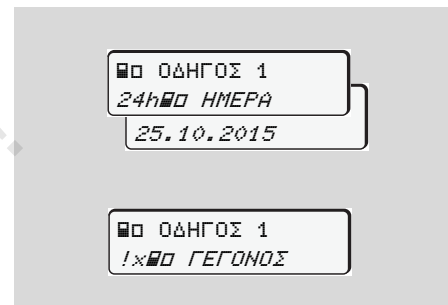

Όλες οι ενέργειες της επιλεγμένης ημέρας ή και όλα τα αποθηκευμένα ή ακόμη ενεργά γεγονότα και βλάβες μπορούν να εμφανιστούν με ξεφύλλισμα.

■ Κύριο μενού προβολής στοιχείων οχήματος

Σε αυτό το κυρίως μενού μπορείτε να εμφανίσετε πληροφορίες από τη μαζική μνήμη.

👉 Στην εναλλακτική ADR * είναι δυνατή η ένδειξη των δεδομένων μόνο με ενεργοποιημένη ανάφλεξη.

Υπόδειξη για την προβολή

Ο τρόπος που εμφανίζονται τα δεδομένα στην οθόνη είναι πανομοιότυπος με μια εκτύπωση, όπου μια γραμμή εκτύπωσης (24 χαρακτήρες) κατανέμεται και προβάλλεται σε δύο γραμμές.

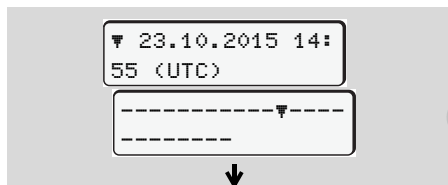

Παράδειγμα της ένδειξης των πληροφοριών
Σε περίπτωση που κατά την αναζήτηση πληροφοριών με τα πλήκτρα ▲ / ▼ βρεθείτε σε ένα σημείο αρκετά πίσω, μπορείτε να επιλέξετε μόνο περ. 20 από τις προηγούμενες γραμμές εκτύπωσης.

Με το πλήκτρο ⏪ γίνεται έξοδος από την ένδειξη.

Παρατήρηση

Η κλήση των λειτουργιών είναι ταυτόσημη με αυτή μίας εκτύπωσης και δεν περιγράφεται ακολούθως με σαφήνεια. Επίσης υπάρχει η δυνατότητα να καλείτε κάθε επιθυμητή ένδειξη σε τοπική ώρα.

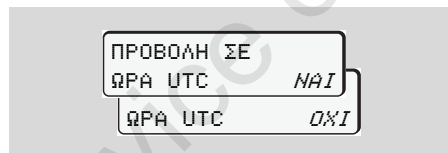

"Οχι" = Προβολή σε τοπική ώρα

Επιλέξτε τις περιγραφόμενες λειτουργίες βήμα προς βήμα. Μέσω ξεφυλλίσματος μπορείτε:

- Να εμφανίσετε όλες τις ενέργειες οδηγών με χρονολογική σειρά.
- Να εμφανίσετε όλα τα αποθηκευμένα ή και ακόμη ενεργά συμβάντα και βλάβες.
- Να εμφανίσετε τις υπερβάσεις της ρυθμισμένης τιμής ταχύτητας.

- Να εμφανίσετε πληροφορίες σχετικές με το όχημα, την αναγνώριση αισθητήρων και τη βαθμονόμηση.

Ή

- Να εμφανίσετε τον αριθμό της κάρτας επιχείρησης που έχει συνδεθεί. Αν δεν έχει συνδεθεί καμία επιχείρηση εμφανίζεται η ένδειξη "----".

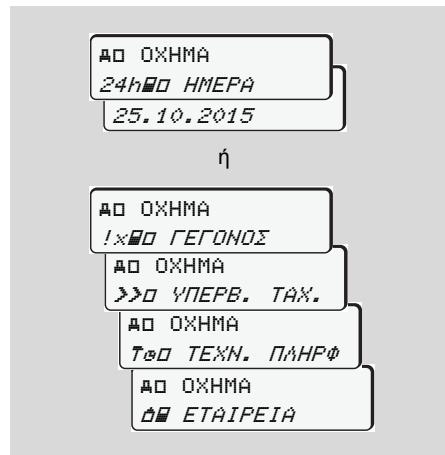

Service only!

Μηνύματα

Εμφάνιση μηνύματος

Επισκόπηση συμβάντων

Επισκόπηση βλαβών

Προειδοποίηση χρόνου οδήγησης

Επισκόπηση υποδείξεων χειρισμού

Service Only!

■ Εμφάνιση μηνύματος



Προβολή ενός μηνύματος

- (1) Συνδυασμός εικονογραμμάτων, ενδεχομένως με αριθμό της υποδοχής κάρτας
- (2) Κείμενο του μηνύματος
- (3) Κωδικός σφάλματος



Κίνδυνος ατυχήματος

Κατά τη διάρκεια της οδήγησης ενδέχεται να εμφανιστούν μηνύματα στην οθόνη. Υπάρχει επίσης η πιθανότητα αυτόματης αποβολής της κάρτας οδηγού, αν τεθεί σε κίνδυνο η ασφάλεια.

Μην αφήνετε το γεγονός αυτό να σας αποσπάσει την προσοχή, η οποία πρέπει να παραμένει συνεχώς στραμμένη στην οδική κυκλοφορία.

Το DTCO 1381 καταγράφει μόνιμα τα δεδομένα που σχετίζονται με τον οδηγό και το όχημα και παρακολουθεί τις λειτουργίες του συστήματος. Σφάλματα σε ένα εξάρτημα, στη συσκευή ή στο σύστημα χειρισμού εμφανίζονται αμέσως μόλις παρουσιαστούν στην οθόνη και χωρίζονται ανάλογα με τη λειτουργικότητά τους στις παρακάτω ομάδες:

- ! = συμβάν
- x = βλάβη
- ¼ = προειδοποίηση χρόνου οδήγησης
- ¼ = υπόδειξη χειρισμού



Σε μηνύματα που σχετίζονται με τις κάρτες, εμφανίζεται δίπλα από το εικονόγραμμα ο αριθμός της υποδοχής κάρτας.

► Χαρακτηριστικά μηνυμάτων

Συμβάντα, βλάβες

- Ο φωτισμός του φόντου της οθόνης αναβοσβήνει για περ. 30 δευτερόλεπτα. Ταυτόχρονα εμφανί-

ζεται η αιτία της βλάβης με συνδυασμό εικονογραμμάτων, μη κρυπτογραφημένο κείμενο του μηνύματος και του κωδικού σφάλματος.

- Τα μηνύματα αυτά πρέπει να τα επιβεβαιώσετε με το πλήκτρο .
- Επιπλέον, το DTCO 1381 αποθηκεύει δεδομένα για το συμβάν ή τη βλάβη σύμφωνα με τις διατάξεις αποθήκευσης του κανονισμού στη μαζική μνήμη και στην κάρτα οδηγού. Τα δεδομένα αυτά μπορούν να προβληθούν ή να εκτυπωθούν μέσω της λειτουργίας μενού.

Προειδοποιήσεις χρόνου οδήγησης

- Το μήνυμα προειδοποιεί τον οδηγό για υπέρβαση του χρόνου οδήγησης.
- Το μήνυμα εμφανίζεται με φωτισμό φόντου και πρέπει να επιβεβαιωθεί με το πλήκτρο .



Υποδείξεις χειρισμού



Οι υποδείξεις χειρισμού εμφανίζονται χωρίς να αναβοσβήνει ο φωτισμός φόντου και σβήνουν (εκτός από μεμονωμένα μηνύματα) αυτόματα μετά από 3 ή 30 δευτερόλεπτα.

Όργανο ένδειξης

Σε περίπτωση που το όχημα διαθέτει ένα όργανο ένδειξης, ο έλεγχος λειτουργίας "T" παραπέμπει σε μηνύματα του DTCO 1381.

 Για λεπτομερείς πληροφορίες ανατρέξτε στο εγχειρίδιο του οχήματος.

► Επιβεβαίωση μηνυμάτων

1. Πιέζοντας το πλήκτρο , ο φωτισμός φόντου σταματάει αμέσως να αναβοσβήνει.
2. Πιέστε άλλη μια φορά το πλήκτρο , έτσι σβήνει το μήνυμα και προβάλλεται πάλι η προηγούμενα ρυθμισμένη πρότυπη ένδειξη (a), (b) ή (c).

Παρατήρηση

Μια υπόδειξη χειρισμού σβήνει αμέσως μετά την πρώτη επιβεβαίωση με το πλήκτρο .

-  • Στην περίπτωση που δεν επιβεβαιώσετε ένα μήνυμα κατά τη διαδρομή, ακολουθεί κάθε 10 δευτερόλεπτα μια εναλλαγή μεταξύ της τρέχουσας ρυθμισμένης πρότυπης ένδειξης και του μηνύματος.
- Αν υπάρχουν περισσότερα μηνύματα πρέπει να επιβεβαιώσετε διαδοχικά το κάθε μήνυμα ξεχωριστά.



Σε περίπτωση εσφαλμένων λειτουργιών του ταχογράφου, θα πρέπει εσείς ως οδηγός να σημειώσετε σε ένα ξεχωριστό φύλλο χαρτιού ή στην πίσω πλευρά του ρολού χαρτιού τα στοιχεία για τις ενέργειες που δεν καταγράφονται ή δεν εκτυπώνονται πλέον σωστά από τον ταχογράφο!
 ➔ Δείτε "Χειρόγραφη καταχώρηση ενεργειών" Στη σελίδα 38.

■ Επισκόπηση συμβάντων



Σε περίπτωση που το συμβάν επαναλαμβάνεται διαρκώς, παρακαλούμε να επισκεφθείτε ένα ειδικό συνεργείο!

Εικονόγραμμα / Αιτία	Σημασία	Αντιμετώπιση
!⚠ ΠΑΡΑΒΙΑΣΗ ΑΣΦΑΛΕΙΑΣ	<p>Οι παρακάτω αιτίες είναι πιθανές:</p> <ul style="list-style-type: none"> • Σφάλμα στη μνήμη δεδομένων, η ασφάλεια των δεδομένων στο DTCO 1381 δεν διασφαλίζεται πια. • Τα δεδομένα του αισθητήρα δεν είναι πλέον αξιόπιστα. • Κάποιος άνοιξε το περίβλημα του DTCO 1381 χωρίς την απαραίτητη εξουσιοδότηση. 	Επιβεβαιώστε το μήνυμα.
!⚠1 ΠΑΡΑΒΙΑΣΗ ΑΣΦΑΛΕΙΑΣ	<ul style="list-style-type: none"> • Το κλειδωμα κάρτας παρουσιάζει βλάβη ή είναι ελαττωματικό. • Το DTCO 1381 δεν αναγνωρίζει πλέον μια κάρτα ταχογράφου, η τοποθέτηση της οποίας γινόταν μέχρι εκείνη τη χρονική στιγμή σωστά. • Η ταυτότητα ή γνησιότητα της κάρτας ταχογράφου δεν είναι εντάξει ή τα δεδομένα που περιέχονται στην κάρτα ταχογράφου δεν είναι αξιόπιστα. 	<p>Επιβεβαιώστε το μήνυμα.</p> <p>Αν το DTCO 1381 διαπιστώσει παραβάσεις ασφάλειας που δεν μπορούν να εγγραφούν πλέον την ορθότητα των δεδομένων στην κάρτα ταχογράφου, τότε η κάρτα ταχογράφου αποβάλλεται αυτόματα – ακόμη και κατά τη διάρκεια της οδήγησης!</p> <p>Τοποθετήστε ξανά την κάρτα ταχογράφου ή, αν χρειαστεί, αναθέστε τον έλεγχο της κάρτας. ⇨⇨</p>

Εικονόγραμμα / Αιτία	Σημασία	Αντιμετώπιση
!⚡ ΔΙΑΚΟΠΗ ΡΕΥΜΑΤΟΣ	Η παροχή τάσης είχε διακοπεί ή η τάση τροφοδοσίας του αισθητήρα DTCO 1381 / αισθητήρα ήταν πολύ χαμηλή ή πολύ υψηλή. Το μήνυμα αυτό ενδεχομένως να εμφανιστεί και σε παρατεταμένη λειτουργία του κινητήρα!	Επιβεβαιώστε το μήνυμα. ➡ Δείτε “Συμπεριφορά σε ελάχιστη τάση / υπέρταση” Στη σελίδα 21.
!⚠ ΛΑΘΟΣ ΑΙΣΘΗΤΗΡΑ	Η επικοινωνία με τον αισθητήρα παρουσιάζει βλάβη.	Επιβεβαιώστε το μήνυμα.
!⚠ ΔΙΑΦ ΚΙΝΗΣΗΣ	Ασυμφωνία στην αξιολόγηση της κίνησης οχήματος μεταξύ πομπού και μιας ανεξάρτητης πηγής σήματος. Ενδεχομένως δε ρυθμίστηκε κατά τη μεταφορά η λειτουργία (πλοίο/ τρένο).	Επιβεβαιώστε το μήνυμα. Αναζητήστε το συντομότερο δυνατό ένα εξουσιοδοτημένο συνεργείο.
!⚠ ΧΩΡΙΣ ΚΑΡΤΑ	Η έναρξη της οδήγησης έγινε χωρίς καθόλου ή χωρίς έγκυρη κάρτα οδηγού στην υποδοχή κάρτας 1. Το μήνυμα εμφανίζεται επίσης όταν κατά την εισαγωγή πριν ή και κατά την διαδρομή προκύπτει ένας μη επιτρεπόμενος συνδυασμός καρτών. ➡ Δείτε “Τρόποι λειτουργίας του DTCO 1381” Στη σελίδα 84.	Επιβεβαιώστε το μήνυμα. Ακινητοποιήστε το όχημα και τοποθετήστε μια έγκυρη κάρτα οδηγού. Εάν απαιτείται αφαιρέστε την εισηγμένη κάρτα επιχείρησης/ κάρτα ελέγχου από το DTCO 1381.
!⚠ ΕΙΣΑΓΩΓΗ ΕΝΩΡΑ ΟΔΗΓΗΣΗΣ	Η τοποθέτηση της κάρτας οδηγού έγινε μετά την έναρξη της οδήγησης.	Επιβεβαιώστε το μήνυμα.
!⚠ ΕΠΙΚΑΛΥΨΗ ΩΡΑΣ	Η ρυθμισμένη ώρα UTC αυτού του ταχογράφου χάνει σε σχέση με την ώρα UTC του προγενέστερου ταχογράφου. Προκύπτει μια αρνητική απόκλιση ώρας.	Επιβεβαιώστε το μήνυμα. Ενημερώστε τον ταχογράφο με τη λανθασμένη ώρα UTC και φροντίστε ένα εξουσιοδοτημένο συνεργείο να ελέγξει και να διορθώσει τον ταχογράφο το συντομότερο δυνατό.



Εικονόγραμμα / Αιτία	Σημασία	Αντιμετώπιση
!M1 ΜΗ ΕΓΚΥΡΗ ΚΑΡΤΑ	Η περίοδος ισχύος της κάρτας ταχογράφου έχει λήξει, η κάρτα ταχογράφου δεν είναι ακόμη έγκυρη ή η πιστοποίηση ταυτότητας έχει γίνει εσφαλμένα. Μια χρησιμοποιημένη κάρτα οδηγού, η οποία μετά την αλλαγή ημέρας δεν ισχύει πλέον, πρέπει μετά την ακινητοποίηση του οχήματος να περιγράφεται και να αποβάλλεται αυτόματα – χωρίς προηγούμενη αίτηση.	Επιβεβαιώστε το μήνυμα. Ελέγξτε την κάρτα ταχογράφου και τοποθετήστε την ξανά.
!M2 ΔΙΕΝΕΞΗ ΚΑΡΤΩΝ	Απαγορεύεται να υπάρχουν και οι δύο κάρτες ταχογράφου ταυτόχρονα μέσα στο DTCO 1381! Για παράδειγμα, ταυτόχρονα η κάρτα επιχείρησης μαζί με μια κάρτα ελέγχου.	Επιβεβαιώστε το μήνυμα. Αφαιρέστε την αντίστοιχη κάρτα ταχογράφου από την υποδοχή κάρτας.
!M41 ΚΑΡΤΑ ΟΧΙ ΚΛΕΙΣΤΗ	Η κάρτα οδηγού δεν έχει αφαιρεθεί σωστά από τον τελευταίο ταχογράφο. Ενδεχομένως δεν έχουν αποθηκευτεί δεδομένα που σχετίζονται με το όχημα.	Επιβεβαιώστε το μήνυμα.
>> ΥΠΕΡΒΟΛΙΚΗ ΤΑΧΥ.	Έχει γίνει υπέρβαση της ρυθμισμένης επιτρεπόμενης μέγιστης ταχύτητας για περισσότερο από 60 δευτερόλεπτα.	Επιβεβαιώστε το μήνυμα. Μειώστε την ταχύτητα.

■ Επισκόπηση βλαβών





Σε περίπτωση που μια βλάβη επαναλαμβάνεται διαρκώς, παρακαλούμε να επισκεφθείτε ένα ειδικό συνεργείο!

Εικονόγραμμα / Αιτία	Σημασία	Αντιμετώπιση
✖A ΕΣΩΤΕΡΙΚΟ ΠΡΟΒΛΗΜΑ	Σοβαρές βλάβες στο DTCO 1381, οι παρακάτω αιτίες είναι πιθανές:	Επιβεβαιώστε το μήνυμα.
	<ul style="list-style-type: none"> • Απροσδόκητα σφάλματα στο χρόνο προγράμματος ή στο χρόνο επεξεργασίας. 	
	<ul style="list-style-type: none"> • Μπλοκαρισμένα πλήκτρα ή παρατεταμένο ταυτόχρονο πάτημά τους. 	Ελέγξτε τη λειτουργία των πλήκτρων.
	<ul style="list-style-type: none"> • Βλάβη στην επικοινωνία με εξωτερικές συσκευές. 	Ελέγξτε τις συνδέσεις ή τη λειτουργία των εξωτερικών συσκευών.
	<ul style="list-style-type: none"> • Βλάβη στην επικοινωνία με το όργανο ένδειξης. 	Ελέγξτε τις συνδέσεις ή τη λειτουργία του οργάνου ένδειξης.
✖A1 ΕΣΩΤΕΡΙΚΟ ΠΡΟΒΛΗΜΑ	<ul style="list-style-type: none"> • Βλάβη στο μηχανισμό της κάρτας, π.χ. το κλείδωμα της κάρτας δεν είναι ενεργοποιημένο. 	Ελέγξτε τις συνδέσεις ή τη λειτουργία της συνδεδεμένης συσκευής ελέγχου.
		Αφαιρέστε την κάρτα ταχογράφου και τοποθετήστε την ξανά.



Εικονόγραμμα / Αιτία	Σημασία	Αντιμετώπιση
×A ΣΦΑΛΜΑ ΧΡΟΝΟΥ	Η ώρα UTC του DTCO 1381 δεν είναι εύλογη ή δεν λειτουργεί σωστά. Προς αποφυγή μιας ασυνέπειας των δεδομένων, δεν γίνονται αποδεκτές οι κάρτες οδηγού / επιχείρησης που τοποθετούνται εκ νέου!	Επιβεβαιώστε το μήνυμα.
×F ΣΦΑΛΜΑ ΕΚΤΥΠΩΤΗ	Η τάση τροφοδοσίας του εκτυπωτή έχει διακοπεί ή ο αισθητήρας θερμοκρασίας για το κουμπί πίεσης είναι ελαττωματικός.	Επιβεβαιώστε το μήνυμα. Επαναλάβετε τη διαδικασία, αν χρειαστεί, με προηγούμενη ενεργοποίηση/ απενεργοποίηση της μίζας.
×F ΣΦΑΛΜΑ ΜΕΤ. ΔΕΔΟΜ.	Βλάβη κατά την διάρκεια κατεβάσματος των δεδομένων σε μία εξωτερική συσκευή.	Επιβεβαιώστε το μήνυμα. Επαναλάβετε τη διαδικασία λήψης δεδομένων. Ελέγξτε τα καλώδια σύνδεσης (π.χ. κακή επαφή) ή την εξωτερική συσκευή.
×L ΛΑΘΟΣ ΑΙΣΘΗΤΗΡΑ	Ο αισθητήρας αναφέρει μετά τον αυτοέλεγχο μια εσωτερική βλάβη.	Επιβεβαιώστε το μήνυμα.
×AL IMS ΣΦΗΛΛΑΜΑ	IMS = Independent Motion Signal = Ανεξάρτητο σήμα κίνησης Το επιπρόσθετο ανεξάρτητο σήμα κίνησης λείπει ή δεν είναι διαθέσιμο.	Επιβεβαιώστε το μήνυμα.
×M1 ΒΛΑΒΗ ΚΑΡΤΑΣ	Κατά τη διάρκεια ανάγνωσης/περιγραφής της κάρτας ταχογράφου παρουσιάστηκε μια βλάβη στην επικοινωνία, π.χ. λόγου του ότι οι επαφές έχουν λερώσει.	Επιβεβαιώστε το μήνυμα. Καθαρίστε τις επαφές της κάρτας ταχογράφου και τοποθετήστε την ξανά.
×M2 ΒΛΑΒΗ ΚΑΡΤΑΣ	Τα δεδομένα δεν μπορούν ενδεχομένως να καταγραφούν ολοκληρωμένα στην κάρτα οδηγού!	Επιβεβαιώστε το μήνυμα. Καθαρίστε τις επαφές της κάρτας ταχογράφου και τοποθετήστε την ξανά. ➔ Δείτε "Απόρριψη των στοιχείων" Στη σελίδα 89.

■ Προειδοποιήσεις χρόνου εργασίας

Εικονόγραμμα / Αιτία	Σημασία	Αντιμετώπιση
 ΠΑΥΣΗ! 1e04h15 ■00h15	Το μήνυμα αυτό εμφανίζεται μετά από συνεχόμενο χρόνο οδήγησης διάρκειας 04:15 πμ ωρών.	Επιβεβαιώστε το μήνυμα. Προγραμματίστε σύντομα ένα σύντομο διάλειμμα.
 ΠΑΥΣΗ! 1e04h30 ■00h15	Υπέρβαση χρόνου οδήγησης! Το μήνυμα αυτό εμφανίζεται μετά από συνεχόμενο χρόνο οδήγησης διάρκειας 04:30 ωρών.	Επιβεβαιώστε το μήνυμα. Παρακαλούμε καθορίστε ένα διάλειμμα.



Προσοχή!

Το DTCO 1381 καταγράφει, αποθηκεύει και υπολογίζει τους χρόνους οδήγησης με βάση τους κανόνες που ορίζονται από τον Κανονισμό. Προειδοποιεί τον οδηγό έγκαιρα για μια υπέρβαση του χρόνου οδήγησης!

Αυτοί οι αθροιστικοί χρόνοι οδήγησης δεν δημιουργούν προσδοκίες για τη νομική ερμηνεία του "συνεχούς χρόνου οδήγησης".



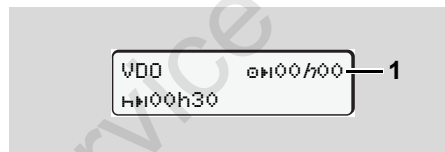

Ένδειξη μετρητή VDO



Μετά την επιβεβαίωση της 2ης "Προειδοποίησης χρόνου οδήγησης" ο μετρητής VDO δείχνει ότι ο χρόνος οδήγησης (1) έχει ολοκληρωθεί. (Εξάιρεση λειτουργίας εκτός εύρους.)

Κάντε αμέσως ένα διάλειμμα.



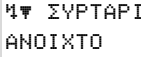
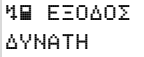
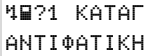

■ Επισκόπηση υποδείξεων χειρισμού

Εικονόγραμμα / Αιτία	Σημασία	Αντιμετώπιση
 ΠΑΡΑΚΑΛΩ ΕΙΣΑΓΕΤΕ	Αν κατά τη διάρκεια της χειροκίνητης διαδικασίας εισαγωγής δεν γίνει καμία εισαγωγή, εμφανίζεται αυτή η προτροπή εισαγωγής.	Πατήστε το πλήκτρο  και συνεχίστε την εισαγωγή.
 ΕΚΤΥΠΩΣΗ ΟΧΙ ΔΥΝΑΤΗ	<p>Η εκτύπωση δεν είναι προς το παρόν δυνατή:</p> <ul style="list-style-type: none"> • η ανάφλεξη είναι απενεργοποιημένη (εναλλακτική ADR *), • η θερμοκρασία του θερμικού κουμπιού πίεσης είναι υπερβολικά υψηλή, • η διασύνδεση εκτυπωτή είναι κατελημμένη από άλλη ενεργή διαδικασία, για παράδειγμα εκτύπωση που τρέχει, • ή η τάση τροφοδοσίας είναι πολύ υψηλή ή πολύ μικρή. • Η προβολή δεν είναι προς το παρόν δυνατή επειδή η ανάφλεξη είναι απενεργοποιημένη (εναλλακτικής ADR *). 	Μόλις αποκατασταθεί η αιτία μπορείτε να ζητήσετε μια εκτύπωση.
 ΚΑΘΥΣΤΕΡΗΣΗ ΕΚΤΥΠΩΣΗΣ	Μία εκτύπωση που τρέχει θα διακοπεί ή θα καθυστερήσει γιατί η θερμοκρασία του κουμπιού θερμικής πίεσης είναι πολύ υψηλή.	Ενεργοποιήστε την ανάφλεξη και εμφανίστε ξανά την επιθυμητή ένδειξη.
 ΟΧΙ ΧΑΡΤΙ	Ο εκτυπωτής δεν έχει χαρτί. Η προτροπή εκτύπωσης αναστέλλεται ή η διαδικασία εκτύπωσης διακόπτεται.	Εάν μέσα σε μία ώρα τοποθετηθεί ένα νέο ρολό χαρτί, τότε το DTCO 1381 συνεχίζει την εκτύπωση αυτόματα.



Εικονόγραμμα / Αιτία	Σημασία	Αντιμετώπιση
 ΣΥΡΤΑΡΙ ΑΝΟΙΧΤΟ	<p>Κατά την προτροπή εκτύπωσης ή ενώ μια εκτύπωση βρίσκεται ήδη σε εξέλιξη, το DTCO 1381 αναγνωρίζει ότι το συρτάρι εκτυπωτή είναι ανοιχτό. Η προτροπή εκτύπωσης αναστέλλεται ή η διαδικασία εκτύπωσης διακόπτεται.</p>	<p>Κλείστε το συρτάρι εκτυπωτή. Ξεκινήστε ξανά την εκτύπωση.</p>
	<p>Το μήνυμα αυτό εμφανίζεται επίσης όταν ενώ το συρτάρι του εκτυπωτή είναι ανοιχτό, εσείς ζητάτε την αποβολή της κάρτας ταχογράφου από την υποδοχή κάρτας 2.</p>	<p>Κλείστε το συρτάρι εκτυπωτή και ζητήστε ξανά την κάρτα ταχογράφου.</p>
 ΕΞΟΔΟΣ ΜΗ ΔΥΝΑΤΗ	<p>Η αίτηση για την κάρτα ταχογράφου απορρίπτεται:</p> <ul style="list-style-type: none"> • επειδή αυτή τη στιγμή πραγματοποιείται πιθανώς ανάγνωση ή μετάδοση δεδομένων, • επαναλαμβάνεται η αίτηση για μια κάρτα, η οποία έχει αναγνωσθεί σωστά, εντός του καταχωρημένου πλαισίου λεπτών, • πραγματοποιείται μια τροποποίηση ημέρας βάσει της Συντονισμένης Παγκόσμιας Ώρας, • το όχημα είναι σε πορεία, • ή στην εναλλακτική ADR* έχει απενεργοποιηθεί η ανάφλεξη. 	<p>Περιμένετε, μέχρι η μονάδα DTCO 1381 να αποκαταστήσει τη λειτουργία ή εξαλείψτε την αιτία: Σταματήστε το όχημα ή ενεργοποιήστε την ανάφλεξη. Στη συνέχεια, πραγματοποιήστε εκ νέου την αίτηση για την κάρτα ταχογράφου.</p>
 ?1 ΚΑΤΑΓΡΑΦΗ ΑΝΤΙΦΑΤΙΚΗ	<p>Στη χρονική ακολουθία των δεδομένων ημέρας που έχουν καταγραφεί στην κάρτα οδηγού παρατηρείται ασυνέπεια.</p>	<p>Το μήνυμα αυτό μπορεί να εμφανίζεται έως ότου οι λανθασμένες καταγραφές αντικατασταθούν από νέα δεδομένα! Σε περίπτωση που το μήνυμα εμφανίζεται επί μονίμου βάσεως, ελέγξτε την κάρτα ταχογράφου.</p>



Εικονόγραμμα / Αιτία	Σημασία	Αντιμετώπιση
 ΛΑΘΟΣ ΚΑΡΤΑΣ	Κατά την επεξεργασία της τοποθετημένης κάρτας ταχογράφου παρουσιάστηκε ένα σφάλμα. Η κάρτα ταχογράφου δεν γίνεται αποδεκτή και αποβάλλεται.	Καθαρίστε τις επαφές της κάρτας ταχογράφου και τοποθετήστε την ξανά. Αν το μήνυμα εμφανιστεί εκ νέου, ελέγξτε αν μια άλλη κάρτα ταχογράφου διαβάζεται σωστά.
 ΛΑΘΟΣ ΤΥΠΟΣ ΚΑΡΤΑΣ	Η τοποθετημένη κάρτα δεν είναι κάρτα ταχογράφου. Η κάρτα δεν γίνεται αποδεκτή και αποβάλλεται.	Τοποθετήστε μια έγκυρη κάρτα ταχογράφου.
 ΕΣΩΤΕΡΙΚΟ ΠΡΟΒΛΗΜΑ	Βλάβη στο μηχανισμό της κάρτας, π.χ. το κλειδί της κάρτας δεν είναι ενεργοποιημένο.	Αφαιρέστε την κάρτα ταχογράφου και τοποθετήστε την ξανά.
 ΕΣΩΤΕΡΙΚΟ ΠΡΟΒΛΗΜΑ	<ul style="list-style-type: none"> Βλάβη στην έξοδο παλμών. Το DTCO 1381 παρουσιάζει σοβαρή βλάβη ή υπάρχει σημαντικό σφάλμα χρόνου. Π.χ. μη αληθοφανής ώρα UTC. Η κάρτα ταχογράφου δεν γίνεται αποδεκτή και αποβάλλεται. 	<p>Ελέγξτε τις συνδέσεις ή τη λειτουργία της συνδεδεμένης συσκευής ελέγχου.</p> <p>Φροντίστε ώστε ο ταχογράφος να ελεγχθεί το συντομότερο δυνατό σε ένα εξουσιοδοτημένο συνεργείο, εάν χρειάζεται να αντικατασταθεί.</p> <p>Παρακαλούμε τηρείτε την υπάρχουσα υπόδειξη σε περίπτωση εσφαλμένης λειτουργίας του ταχογράφου, ➔ <i>δείτε σελίδα 71.</i></p>

Υποδείξεις χειρισμού υπό τη μορφή πληροφοριών

Εικονόγραμμα / Αιτία	Σημασία	Αντιμετώπιση
■ ΧΩΡΙΣ ΣΤΟΙΧΕΙΑ!	Δεν είναι δυνατή η ανάκληση της λειτουργίας μενού, επειδή στη θήκη κάρτας ... <ul style="list-style-type: none"> • δεν έχει τοποθετηθεί καμία κάρτα οδηγού • ή έχει τοποθετηθεί μια κάρτα επιχείρησης / ελέγχου. 	Οι υποδείξεις αυτές σβήνουν αυτόματα μετά από 3 δευτερόλεπτα. Δεν απαιτείται η λήψη μέτρων.
⊕± UTC ΔΙΟΡΘΩΣΗ. ΑΔΥΝΑΤΗ!	Η λειτουργία μενού δεν μπορεί να ανακληθεί. <ul style="list-style-type: none"> • Η ώρα UTC έχει διορθωθεί ήδη εντός των τελευταίων 7 ημερών. • Επιχειρείτε να διορθώσετε τη Συντονισμένη Παγκόσμια Ώρα (UTC) μεταξύ 1 λεπτού πριν ή μετά από τα μεσάνυχτα. 	
ΕΚΚΙΝΗΣΗ ΕΚΤΥΠΩΣΗΣ ...	Δήλωση της επιλεγμένης λειτουργίας.	
ΕΙΣΟΔΟΣ ΑΠΟΘΗΚΕΥΤΗΚΕ	Δήλωση ότι το DTCO 1381 αποθήκευσε την εισαγωγή.	
ΠΡΟΒΟΛΗ ΑΔΥΝΑΤΗ!	Για όσο χρονικό διάστημα η διαδικασία εκτύπωσης βρίσκεται σε εξέλιξη δεν μπορεί να γίνει προβολή των δεδομένων.	
ΠΑΡΑΚΑΛΩ ΠΕΡΙΜΕΝΕΤΕ !	Η ανάγνωση της κάρτας ταχογράφου δεν έχει ακόμη ολοκληρωθεί. Η επιλογή λειτουργιών μενού δεν είναι δυνατή.	

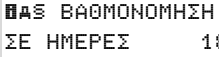
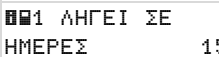
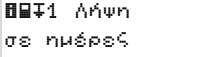

Εικονόγραμμα / Αιτία	Σημασία	Αντιμετώπιση
 ΒΑΘΜΟΝΟΜΗΣΗ ΣΕ ΗΜΕΡΕΣ 18	Η επόμενη περιοδική εξέταση επίκειται για παράδειγμα σε 18 ημέρες. Δεν μπορούν να ληφθούν υπόψη απαιτούμενες εξετάσεις λόγω τεχνικών αλλαγών! Ένα εξουσιοδοτημένο συνεργείο μπορεί να προγραμματίσει από ποια ημέρα θα εμφανιστεί αυτή η υπόδειξη. ➔ Δείτε λεπτομέρειες “Υποχρέωση ελέγχου για ταχογράφους” από τη σελίδα 89.	Οι υποδείξεις αυτές σβήνουν αυτόματα μετά από 3 δευτερόλεπτα. Δεν απαιτείται η λήψη μέτρων.
 ΛΗΓΕΙ ΣΕ ΗΜΕΡΕΣ 15	Η αποδεδειγμένη κάρτα ταχογράφου θα είναι για παράδειγμα σε 15 ημέρες εκτός ισχύος! Ένα εξουσιοδοτημένο συνεργείο μπορεί να προγραμματίσει από ποια ημέρα θα εμφανιστεί αυτή η υπόδειξη.	
 Λήψη σε ημέρες 7	Η επόμενη λήψη της κάρτας οδηγού είναι προγραμματισμένη για παράδειγμα σε 7 ημέρες (στάνταρ ρύθμιση). Ένα εξουσιοδοτημένο συνεργείο μπορεί να προγραμματίσει από ποια ημέρα θα εμφανιστεί αυτή η υπόδειξη.	

Περιγραφή του προϊόντος

Τρόποι λειτουργίας του DTCO 1381

Οι κάρτες ταχογράφου

Αποθηκευμένα δεδομένα

Διαχείριση χρόνου

Συντήρηση και φροντίδα

Τεχνικά στοιχεία

Service only

■ Τρόποι λειτουργίας του DTCO 1381

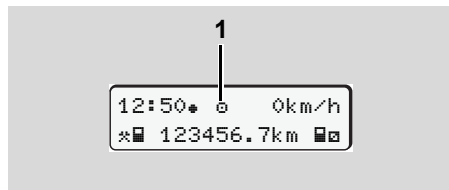

Το DTCO 1381 διαθέτει τέσσερις τρόπους λειτουργίας:

- Λειτουργία "Θ"
- Επιχείρηση "Α"
- Έλεγχος "Β"
- Βαθμονόμηση "Τ"

Ανάλογα με το τι είδους κάρτα (-ες) ταχογράφου έχει (έχουν) τοποθετηθεί, το DTCO 1381 μεταβαίνει αυτόματα στον παρακάτω τρόπο λειτουργίας:

(1) Προβολή του τρόπου λειτουργίας

Τρόποι λειτουργίας		Υποδοχή κάρτας 1				
		δεν υπάρχει κάρτα	Κάρτα οδηγού	Κάρτα επιχείρησης	Κάρτα ελέγχου	Κάρτα συνεργείου
Υποδοχή κάρτας 2	δεν υπάρχει κάρτα	Λειτουργία	Λειτουργία	Επιχείρηση	Έλεγχος	Βαθμονόμηση
	Κάρτα οδηγού	Λειτουργία	Λειτουργία	Επιχείρηση	Έλεγχος	Βαθμονόμηση
	Κάρτα επιχείρησης	Επιχείρηση	Επιχείρηση	Επιχείρηση	Λειτουργία	Λειτουργία
	Κάρτα ελέγχου	Έλεγχος	Έλεγχος	Λειτουργία	Έλεγχος	Λειτουργία
	Κάρτα συνεργείου	Βαθμονόμηση	Βαθμονόμηση	Λειτουργία	Λειτουργία	Βαθμονόμηση

σε αυτές τις περιπτώσεις το DTCO 1381 χρησιμοποιεί μόνο την κάρτα ταχογράφου που έχει τοποθετηθεί στην υποδοχή κάρτας 1.

■ Οι κάρτες ταχογράφου

Η έκδοση των καρτών ταχογράφου που προβλέπονται από το νόμο γίνεται από την αρμόδια αρχή των κρατών μελών της ΕΕ.

► Κάρτα οδηγού

Με την κάρτα οδηγού, ο οδηγός αναγνωρίζεται από το DTCO 1381. Η κάρτα οδηγού εξυπηρετεί στην φυσιολογική λειτουργία οδήγησης και επιτρέπει την αποθήκευση, την προβολή, την εκτύπωση ή (όταν έχει τοποθετηθεί μόνο μια κάρτα οδηγού) τη φόρτωση δραστηριοτήτων με αυτή την ιδιότητα.

► Κάρτα επιχείρησης

Η κάρτα επιχείρησης αναγνωρίζει μια επιχείρηση και επιτρέπει την πρόσβαση σε δεδομένα αυτής της επιχείρησης. Η κάρτα επιχείρησης επιτρέπει την προβολή, εκτύπωση και λήψη των αποθηκευμένων δεδομένων από τη μαζική μνήμη καθώς και από την τοποθετημένη κάρτα οδηγού. Ίσως απαιτείται (μια φορά ανά συσκευή) εισαγωγή του κράτους μέλους άδειας και

του αριθμού κυκλοφορίας στο DTCO 1381.

Επίσης υπάρχει και η δυνατότητα λήψης με τηλεχειριστήριο, πληροφοριακών δεδομένων, με ένα αντίστοιχο σύστημα διαχείρισης στόλου. Η κάρτα επιχείρησης προορίζεται για ιδιοκτήτες και κατόχους οχημάτων.

► Κάρτα ελέγχου

Η κάρτα ελέγχου αναγνωρίζει τον υπάλληλο μιας υπηρεσίας ελέγχου (π.χ. αστυνομία) και επιτρέπει την πρόσβαση στη μαζική μνήμη. Όλα τα αποθηκευμένα δεδομένα και τα δεδομένα μιας τοποθετημένης κάρτας οδηγού είναι προσβάσιμα. Επιτρέπεται η προβολή, εκτύπωση ή η λήψη τους μέσω της θύρας λήψης δεδομένων.

► Κάρτα συνεργείου

Άτομα ενός εξουσιοδοτημένου συνεργείου, τα οποία είναι εξουσιοδοτημένα για προγραμματισμό, βαθμονόμηση, ενεργοποίηση και έλεγχο κ.λπ. λαμβάνουν την κάρτα συνεργείου.

► Ασφάλιση καρτών ταχογράφων

Αν το DTCO 1381 αποδεχτεί μια τοποθετημένη κάρτα ταχογράφου τότε η αφαίρεση κλειδώνεται μηχανικά. Η αφαίρεση της κάρτας ταχογράφου είναι δυνατή μόνο:

- σε ακινητοποιημένο όχημα,
- κατόπιν απαίτησης του χρήστη,
- μετά την αποθήκευση των καθορισμένων από τον κανονισμό δεδομένων στην κάρτα ταχογράφου.

Αυτόματη αποβολή

Αν το DTCO 1381 αναγνωρίσει μια βλάβη στο κλειδώμα της κάρτας, προσπαθεί να μεταφέρει τα υπάρχοντα δεδομένα στην κάρτα ταχογράφου προτού αποβληθεί αυτόματα. Στην περίπτωση αυτή δεν διασφαλίζεται πλέον η πληρότητα και γνησιότητα των δεδομένων στην κάρτα ταχογράφου!

 Πληροφορίες για τις κάρτες του DTCO θα βρείτε; ► *δείτε σελίδα 119.*

► Δικαιώματα πρόσβασης των καρτών ταχογράφου

Τα δικαιώματα πρόσβασης των δεδομένων που είναι αποθηκευμένα στη μαζική μνήμη του DTCO 1381 διέπονται από νομικές ρυθμίσεις και ισχύουν μόνο με την αντίστοιχη κάρτα ταχογράφου.

		δεν υπάρχει κάρτα	Κάρτα οδηγού	Κάρτα επιχείρησης	Κάρτα ελέγχου	Κάρτα συνεργείου
Εκτύπωση	Δεδομένα οδηγού	X	V	V	V	V
	Δεδομένα οχήματος	T1	T2	T3	V	V
	Δεδομένα παραμέτρων	V	V	V	V	V
Προβολή	Δεδομένα οδηγού	X	V	V	V	V
	Δεδομένα οχήματος	T1	T2	T3	V	V
	Δεδομένα παραμέτρων	V	V	V	V	V
Ανάγνωση	Δεδομένα οδηγού	X	T2	V	V	V
	Δεδομένα οχήματος	X	X	T3	V	V
	Δεδομένα παραμέτρων	X	X	V	V	V

Δεδομένα οδηγού = Δεδομένα της κάρτας οδηγού

Δεδομένα οχήματος = Δεδομένα της μαζικής μνήμης

Δεδομένα παραμέτρων = Δεδομένα για την προσαρμογή συσκευής/βαθμονόμηση

V = Δικαιώματα πρόσβασης χωρίς περιορισμό

T1 = Ενέργειες οδηγού των τελευταίων 8 ημερών χωρίς δεδομένα της αναγνώρισης οδηγού

T2 = Αναγνώριση οδηγού μόνο για την τοποθετημένη κάρτα

T3 = Ενέργειες οδηγού της αντίστοιχης επιχείρησης

X = δεν είναι εφικτό

■ Αποθηκευμένα δεδομένα

► Κάρτα οδηγού

- Δεδομένα για την αναγνώριση του οδηγού.

Μετά από κάθε χρήση του οχήματος, αποθηκεύονται τα ακόλουθα δεδομένα:

- Χρησιμοποιημένα οχήματα
- δραστηριότητες του οδηγού σε κανονική λειτουργία οδήγησης τουλάχιστο 28 ημερών.
- Καταχωρίσεις χωρών
- Εμφανιζόμενα γεγονότα / βλάβες
- Πληροφορίες για τις δραστηριότητες ελέγχου
- Συγκεκριμένες προϋποθέσεις κατά τις οποίες το όχημα βρίσκεται σε πλοίο / τρένο ή στην κατάσταση εκτός εύρους.

Αν η χωρητικότητα μνήμης έχει εξαντληθεί, ο DTCO 1381 γράφει πάνω σε παλιότερα δεδομένα.

► Κάρτα επιχείρησης

- Αναγνωρίζει την επιχείρηση και εξουσιοδοτεί την πρόσβαση σε αποθηκευμένα δεδομένα της επιχείρησης.

Αναφορικά με τις δραστηριότητες επιχείρησης αποθηκεύονται τα ακόλουθα δεδομένα:

- Είδος ενέργειας
 - Σύνδεση / αποσύνδεση
 - Κατέβασμα των δεδομένων από τη μαζική μνήμη
 - Κατέβασμα των δεδομένων από την κάρτα οδηγού
- Χρονική περίοδος (από / έως), κατά την οποία έγινε λήψη των δεδομένων.
- Αναγνώριση οχήματος
- Ταυτότητα της κάρτας οδηγού, από την οποία ελήφθησαν τα δεδομένα

► Μαζική μνήμη

- Σε ένα χρονικό διάστημα τουλάχιστο 365 ημερολογιακών ημερών, η μαζική μνήμη καταχωρεί και αποθηκεύει προδιαγεγραμμένα δεδομένα σύμφωνα με τον Κανονισμό (ΕΟΚ) 3821/85 Παράρτημα I B.
- Η αξιολόγηση δραστηριοτήτων διεξάγεται σε διαστήματα ενός λεπτού όποτε και το DTCO 1381 αξιολογεί ανά διάστημα την συνδεδεμένη δραστηριό-

τητα για μεγαλύτερο χρονικό διάστημα.

- Το DTCO 1381 μπορεί να αποθηκεύσει περ. 168 ώρες τιμών ταχύτητας στην ανάλυση ενός δευτερολέπτου. Εδώ καταχωρούνται οι τιμές με ακρίβεια δευτερολέπτου με ώρα και ημερομηνία.
- Οι αποθηκευμένες τιμές ταχύτητας με υψηλή ανάλυση (ένα λεπτό πριν και ένα λεπτό μετά από μια ασυνήθιστη καθυστέρηση) υποστηρίζουν την αξιολόγηση σε περίπτωση ενός ατυχήματος.

Μέσω της διεπαφής λήψης μπορούν να διαβαστούν αυτά τα δεδομένα:

- νόμιμη λήψη 24 ώρες,
- με ειδικό λογισμικό λήψης, ολόκληρη η μαζική μνήμη.

► VDO GeoLoc *

- Προαιρετικά είναι δυνατή η εγγραφή δεδομένων θέσης και οχήματος.
 ► Δείτε "VDO GeoLoc *" Στη σελίδα 18.

■ Διαχείριση χρόνου

Ο DTCO 1381 αποθηκεύει την έναρξη και το τέλος όλων των εισαγωγών χρόνου για το χρόνο εργασίας, χρόνο ετοιμότητας, χρόνο οδήγησης, χρόνο ανάπαυσης κ.λπ. σε ώρα UTC.



8 Χρονικές ζώνες στην Ευρώπη

Η ώρα UTC αντιστοιχεί στη χρονική ζώνη "0" της υδρογείου που χωρίζεται σε 24 χρονικές ζώνες (-12 ... 0 ... +12).

Εξ εργοστασίου είναι ρυθμισμένη η ώρα στην οθόνη, κατά βάση σε ώρα UTC. Μέσω της λειτουργίας μενού μπορείτε να ρυθμίσετε την τοπική ώρα.

➔ Δείτε "Ρύθμιση τοπικής ώρας" Στη σελίδα 65.

Χρονικές ζώνες-Offset	Κράτη
00:00 (UTC)	UK / P / IRL / IS
+ 01:00 h	A / B / BIH / CZ / D / DK / E / F / H / HR / I / L / M / N / NL / PL / S / SK / SLO / SRB
+ 02:00 h	BG / CY / EST / FIN / GR / LT / LV / RO / TR / UA
+ 03:00 h	RUS

▶ Μετατροπή σε ώρα UTC

Ωρα UTC = Τοπική ώρα - (ZO + SO)

ZO = Χρονικές ζώνες-Offset

SO = Θερινή ώρα-Offset
(με το τέλος της θερινής ώρας δεν ισχύει πια αυτό το Offset)

(ZO + SO) = ρυθμισμένο Offset στο DTCO 1381

Παράδειγμα:

Τοπική ώρα στην Γερμανία = 15:30
(θερινή ώρα)

Ωρα UTC = Τοπική ώρα - (ZO + SO)
= 15:30 - (01:00 h + 01:00 h)

Ωρα UTC = 13:30 Ωρα

■ Συντήρηση και φροντίδα

► Καθαρισμός του DTCO 1381

Καθαρίστε το κάλυμμα, την οθόνη αλλά και τα πλήκτρα λειτουργίας με ένα ελαφρά νωπό πανί ή με ένα πανί καθαρισμού μικροϊνών.



Μη χρησιμοποιείτε τριβικά μέσα καθαρισμού, διαλυτικά μέσα όπως μέσα αραίωσης ή βενζίνη.

► Υποχρέωση ελέγχου για ταχογράφους

Η εκτέλεση προληπτικών εργασιών συντήρησης δεν είναι απαραίτητη για το DTCO 1381. Τουλάχιστον κάθε δύο χρόνια πρέπει να ελέγχεται η κανονική λειτουργία του DTCO 1381 από ένα εξουσιοδοτημένο συνεργείο.

Περαιτέρω έλεγχοι απαιτούνται, όταν ...

- έχουν γίνει αλλαγές στο όχημα, π.χ. στον αριθμό παλμών διαδρομής ή στα ελαστικά,
- έχουν γίνει επισκευές στο DTCO 1381,
- έχει αλλάξει ο αριθμός κυκλοφορίας του οχήματος,

- η ώρα UTC παρουσιάζει απόκλιση μεγαλύτερη από 20 λεπτά.



Φροντίζετε ώστε μετά από κάθε περαιτέρω έλεγχο να ανανεώνεται η πινακίδα εργασιών εγκατάστασης και να περιέχει τα προβλεπόμενα στοιχεία.

Φροντίστε ώστε εντός του προβλεπόμενου καθήκοντος ελέγχου, η τάση τροφοδοσίας του DTCO 1381 δεν θα είναι αποσυνδεδεμένη συνολικά για περισσότερο από 12 μήνες, π.χ. μέσω αποσύνδεσης της μπαταρίας αυτοκινήτου.

► Διαδικασία επισκευής / Αντικατάσταση του DTCO 1381

Τα εξουσιοδοτημένα συνεργεία έχουν τη δυνατότητα λήψης δεδομένων από το DTCO 1381 και παράδοσης αυτών στην αντίστοιχη επιχείρηση.

Αν η λήψη των αποθηκευμένων δεδομένων δεν είναι δυνατή εξαιτίας

κάποιου προβλήματος, τα συνεργεία πρέπει να παραδώσουν στην επιχείρηση μια σχετική βεβαίωση.



Αρχειοθετείτε τα δεδομένα ή φυλάσσετε καλά τη βεβαίωση για ενδεχόμενες απορίες.

► Απόρριψη των στοιχείων



Παρακαλούμε απορρίψτε το DTCO 1381 μαζί με τα αντίστοιχα μέρη του συστήματος σύμφωνα με τις οδηγίες της ΕΚ για την απόρριψη συσκευών ελέγχου που ισχύουν στο εκάστοτε κράτος μέλος.

■ Τεχνικά στοιχεία

► DTCO 1381

Τελική τιμή περιοχής μέτρησης	220 km/h (σύμφωνα με το Παράρτημα I B) 250 km/h (για άλλες χρήσεις του οχήματος)	
Οθόνη υγρών κρυστάλλων	2 γραμμές με 16 χαρακτήρες η καθεμία	
Θερμοκρασία	Λειτουργία: -25 έως 70 °C Χώρος αποθήκευσης: -40 έως 85 °C	
Τάση	24 ή 12 Volt-DC	
Κατανάλωση ισχύος	Ετοιμότητα: max. 30 mA (12 V) max. 20 mA (24 V)	Σε λειτουργία: max. 4,0 A (12 V) max. 2,5 A (24 V)
ΗΜΣ / EMC	ECE R10	
Θερμικός εκτυπωτής	Μέγεθος χαρακτήρων: 2,1 x 1,5 mm Πλάτος εκτύπωσης: 24 Χαρακτήρες/Σειρά Ταχύτητα: περ. 15 - 30 mm/δευτ. Εκτύπωση διαγραμμάτων	
Τύπος προστασίας	IP 54	

► Ρολό χαρτιού

Συνθήκες περιβάλλοντος	Θερμοκρασία:	-25 έως 70 °C
Διαστάσεις	Διάμετρος:	περ. 27,5 mm
	Πλάτος:	56,5 mm
	Μήκος:	περ. 8 m
Αριθμός παραγγελίας	1381.90030300 Γνήσια ανταλλακτικά ρολά χαρτιού μπορείτε να βρείτε στα αρμόδια κέντρα διανομής και σέρβις.	

Προσοχή

Χρησιμοποιείτε (παραγγέλετε) μόνο ρολά χαρτιού (Γνήσιο χαρτί εκτύπωσης VDO) στα οποία είναι ορατά ο τύπος ταχογράφου (DTCO 1381) με σήμα ελέγχου "84" και με το ισχύον σήμα έγκρισης "174" ή "189".

Πιθανός ειδικός εξοπλισμός

- Εναλλακτικής ADR
- Διάφραγμα, φωτισμός οθόνης και πλήκτρων ειδικά για τον πελάτη
- Άνοιγμα με το πάτημα ενός κουμπιού για τη ρύθμιση των δραστηριοτήτων και την εξαγωγή των καρτών
- Αυτόματη ρύθμιση των ενεργειών μετά την ενεργοποίηση/ απενεργοποίηση της ανάφλεξης
- Εκτύπωση και λήψη προφίλ v/ n, είσοδος κατάστασης D1/D2
- Μετρητής VDO Counter / VDO GeoLoc

Εικονογράμματα και παραδείγματα ΕΚΤΥΠΩΣΕΩΝ

**Επισκόπηση των εικονογραμμάτων
Αρχικά χωρών**

Παραδείγματα εκτυπώσεων

**Επεξήγηση για τα παραδείγματα εκτυπώσεων
Σκοπός των εγγραφών για συμβάντα ή βλάβες**

Service only!

■ Επισκόπηση των εικονογραμμάτων

Τρόποι λειτουργίας	
⏸	Επιχείρηση
⏹	Έλεγχος
⊞	Λειτουργία
⏶	Βαθμονόμηση
⊞	Κατάσταση κατασκευής

Άτομα	
⏸	Επιχείρηση
⏹	Ελεγκτής
⊞	Οδηγός
⏶	Συνεργείο / Υπηρεσία ελέγχου
⊞	Κατασκευαστής

Ενέργειες	
⊞	Χρόνος ετοιμότητας
⊞	Χρόνος οδήγησης
⏶	Διαλείμματα και χρόνος ανάπαυσης
⊞	Λοιπός χρόνος εργασίας
⏶	Έγκυρη διακοπή
?	Άγνωστο

Συσκευές / Λειτουργίες	
1	Υποδοχή κάρτας; Οδηγός 1
2	Υποδοχή κάρτας 2; Οδηγός 2
⊞	Κάρτα ταχογράφου (έχει διαβαστεί)
–	Κάρτα ταχογράφου τοποθετημένη, τα σχετικά δεδομένα έχουν διαβαστεί
⊞	Ωρα
⏶	Εκτυπωτής / Εκτύπωση
⏶	Εισαγωγή
⊞	Προβολή
†	Η καταχώριση δεδομένων θέσης και οχήματος είναι ενεργοποιημένη (π.χ. VDO GeoLoc *).
⏶	Εξωτερική αποθήκευση Λήψη δεδομένων (αντιγραφή)
⊞	Αισθητήρας
⊞	Η μεταβίβαση δεδομένων τρέχει
⊞	Όχημα / μονάδα οχήματος / DTCO 1381
⊞	Μέγεθος ελαστικών
⏶	Τροφοδοσία τάσης

Διάφορα	
!	Συμβάν

×	Βλάβη
⏶	Υπόδειξη χειρισμού / Προειδοποιήσεις χρόνου εργασίας
⏶	Έναρξη βάρδιας
⊞	Τόπος
⊞	Ασφάλεια
⏶	Ταχύτητα
⊞	Χρόνος
Σ	Γενικά / Περιληψη
⏶	Τέλος βάρδιας
⊞	Χειροκίνητη εισαγωγή των ενεργειών οδηγού

Ειδικές συνθήκες	
⊞	Δεν χρειάζεται συσκευή ελέγχου
⊞	Παραμονή σε πλοίο ή τρένο

Αναγνωριστικά	
24h	ημερησίως
I	εβδομαδιαίως
II	δύο εβδομάδες
+	από ή έως



► Συνδυασμοί εικονογραμμάτων

Διάφορα	
☐+	Τόπος ελέγχου
⊕+	Χρόνος έναρξης
+⊕	Χρόνος τερματισμού
OUT+	Έναρξη εκτός εύρους: Δεν χρειάζεται συσκευή ελέγχου
+OUT	Τέλος εκτός εύρους
⊕+	Τόπος κατά την έναρξη της εργάσιμης ημέρας (έναρξη βάρδιας)
⊕+	Τόπος κατά το τέλος της εργάσιμης ημέρας (τέλος βάρδιας)
⊕+	Από όχημα
☐	Εκτύπωση κάρτας οδηγού
⊕	Εκτύπωση οχήματος / DTCO 1381
⊕	Εισαγωγή οχήματος / DTCO 1381
☐	Προβολή στοιχείων κάρτας οδηγού
⊕	Προβολή στοιχείων οχήματος / DTCO 1381
⊕	Τοπική ώρα
⊕	Τοπική ώρα επιχείρησης
⊕±	Διόρθωση UTC

Κάρτες	
☐	Κάρτα οδηγού
⊕	Κάρτα επιχείρησης
☐	Κάρτα ελέγχου
⊕	Κάρτα συνεργείου
☐---	Δεν υπάρχει κάρτα

Οδήγηση	
⊕	Ομάδα
⊕	Σύνολο χρόνου οδήγησης των διπλών εβδομάδων

Εκτυπώσεις	
24h☐	Καθημερινές ενέργειες οδηγού (τιμή ημέρας) από την κάρτα οδηγού
!⊕☐	Συμβάντα και βλάβες από την κάρτα οδηγού
24h⊕	Καθημερινές ενέργειες οδηγού (τιμή ημέρας) από το DTCO 1381
!⊕⊕	Συμβάντα και βλάβες από το DTCO 1381
24h>>	Υπερβάσεις ταχύτητας
⊕	Τεχνικά στοιχεία

☐	Ενέργειες του οδηγού
⊕	Διάγραμμα-ν
⊕	Κατάσταση D1/D2 Διάγραμμα *
%⊕	Προφίλ ταχύτητας *
%⊕	Προφίλ συχνότητας στροφών *
i	Πληροφορίες αισθητήρα
i⊕	Πληροφορίες ασφαλείας

Προβολή	
24h☐	Καθημερινές ενέργειες οδηγού (τιμή ημέρας) από την κάρτα οδηγού
!⊕☐	Συμβάντα και βλάβες από την κάρτα οδηγού
24h⊕	Καθημερινές ενέργειες οδηγού (τιμή ημέρας) από το όχημα / DTCO 1381
!⊕⊕	Συμβάντα και βλάβες από το όχημα / DTCO 1381
>>☐	Υπερβάσεις ταχύτητας
⊕☐	Τεχνικά στοιχεία
⊕	Επιχείρησης



Συμβάντα	
!	Τοποθέτηση μιας μη έγκυρης κάρτας ταχογράφου
!	Επικάλυψη χρόνου
!	Τοποθέτηση κάρτας οδηγού κατά τη διάρκεια της διαδρομής
>>	Υπέρβαση ταχύτητας
!	Σφάλμα στην επικοινωνία με τον αισθητήρα
!	Ρύθμιση χρόνου (από το συνεργείο)
!	Διένεξη καρτών
!	Οδήγηση χωρίς έγκυρη κάρτα οδηγού
!	Η τελευταία διαδικασία κάρτας δεν ολοκληρώθηκε σωστά
!	Διακοπή της τροφοδοσίας ρεύματος
!	Παραβίαση ασφάλειας
>	Έλεγχος υπέρβασης ταχύτητας
!	Σφάλμα αισθητήρα οχήματος

Βλάβες	
×	Εσφαλμένη λειτουργία κάρτας
×	Βλάβη ένδειξης
×	Βλάβη εκτυπωτή
×	Εσωτερική βλάβη DTCO 1381

×	Βλάβη κατά τη λήψη δεδομένων
×	Βλάβη αισθητήρα
×	(IMS = Independent Motion Signal = Ανεξάρτητο σήμα κίνησης) Ανεξάρτητο σήμα κίνησης λείπει

Προειδοποιήσεις χρόνου οδήγησης

	Διάλειμμα!
--	------------

Χειροκίνητη διαδικασία εισαγωγής

	Εισαγωγή "Ενέργειες"
?	Εισαγωγή "Άγνωστη ενέργεια"
	Εισαγωγή "Τόπος" σε τέλος βάρδιας
	Εισαγωγή "Τόπος" σε έναρξη βάρδιας

Υποδείξεις χειρισμού

	Εσφαλμένη εισαγωγή
	Πρόσβαση σε μενού δεν είναι εφικτή
	Κάντε εισαγωγή
	Εκτύπωση δεν είναι εφικτή
	Συρτάρι ανοικτό
	Δεν υπάρχει χαρτί
	Καθυστέρηση εκτύπωσης
	Ελαττωματική κάρτα

	Λάθος κάρτα
	Αποβολή δεν είναι εφικτή
	Καθυστέρηση διαδικασίας
	Ασυνεπής καταγραφή
	Βλάβη συσκευής
	Άκυρο σε ημέρες ...
	Βαθμονόμηση σε ημέρες ...
	Λήψη κάρτας οδηγού σε ημέρες ...

Μετρητής VDO Counter *

	Υπολειπόμενος χρόνος οδήγησης
	Έναρξη του επόμενου χρόνου οδήγησης
	Μελλοντικός χρόνος οδήγησης
	Υπολειπόμενος χρόνος διαλείμματος/ ανάπαυσης
	Υπολειπόμενος χρόνος έως την έναρξη του καθημερινού, εβδομαδιαίου χρόνου ανάπαυσης

■ Αρχικά χωρών

Αντιστοίχιση τιμής	
À	Αυστρία
AL	Αλβανία
AND	Ανδόρα
ARM	Αρμενία
AZ	Αζερμπαϊτζάν
B	Βέλγιο
BG	Βουλγαρία
BIH	Βοσνία - Ερζεγοβίνη
BY	Λευκορωσία
CH	Ελβετία
CY	Κύπρος
CZ	Τσεχία
D	Γερμανία
DK	Δανία
E	Ισπανία ¹⁾
EC	Ευρωπαϊκή Κοινότητα
EST	Εσθονία
EUR	Λοιπή Ευρώπη
F	Γαλλία
FIN	Φινλανδία

FL	Λίχτενσταϊν
FR/FO	Νησιά Φερρόες
GE	Γεωργία
GR	Ελλάδα
H	Ουγγαρία
HR	Κροατία
I	Ιταλία
IRL	Ιρλανδία
IS	Ισλανδία
KZ	Καζακστάν
L	Λουξεμβούργο
LT	Λιθουανία
LV	Λετονία
M	Μάλτα
MC	Μονακό
MD	Μολδαβία
MK	Πρώην Γιουγκοσλαβική Δημοκρατία της Μακεδονίας
MNE	Μαυροβούνιο
N	Νορβηγία
NL	Ολλανδία
P	Πορτογαλία

PL	Πολωνία
RO	Ρουμανία
RSM	Άγιος Μαρίνος
RUS	Ρωσική Ομοσπονδία
S	Σουηδία
SK	Σλοβακία
SLO	Σλοβενία
SRB	Σερβία
TM	Τουρκμενιστάν
TR	Τουρκία
UA	Ουκρανία
UK	Ηνωμένο Βασίλειο, Alderney, Guernsey, Jersey, Isle of Man, Γιβραλτάρ
UZ	Ουζμπεκιστάν
V	Βατικανό
WLD	Λοιπός κόσμος

¹⁾ ➔ Δείτε “Ενδειξη των περιοχών” Στη σελίδα 96.

► Ένδειξη των περιοχών

Ανάθεση τιμών – Ισπανία

AN	Ανδαλουσία
AR	Αραγονία
AST	Αστουρία
C	Καντάβρια
CAT	Καταλονία
CL	Καστίλια Λεόν
CM	Καστίλια Λα Μάντσα
CV	Βαλένθια
EXT	Εξτρεμαδούρα
G	Γαλικία
IB	Βαλεαρίδες Νήσοι
IC	Κανάρια Νησιά
LR	Λα Ριόχα
M	Μαδρίτη
MU	Μούρτσα
NA	Ναβέρα
PV	Χώρα των Βάσκων

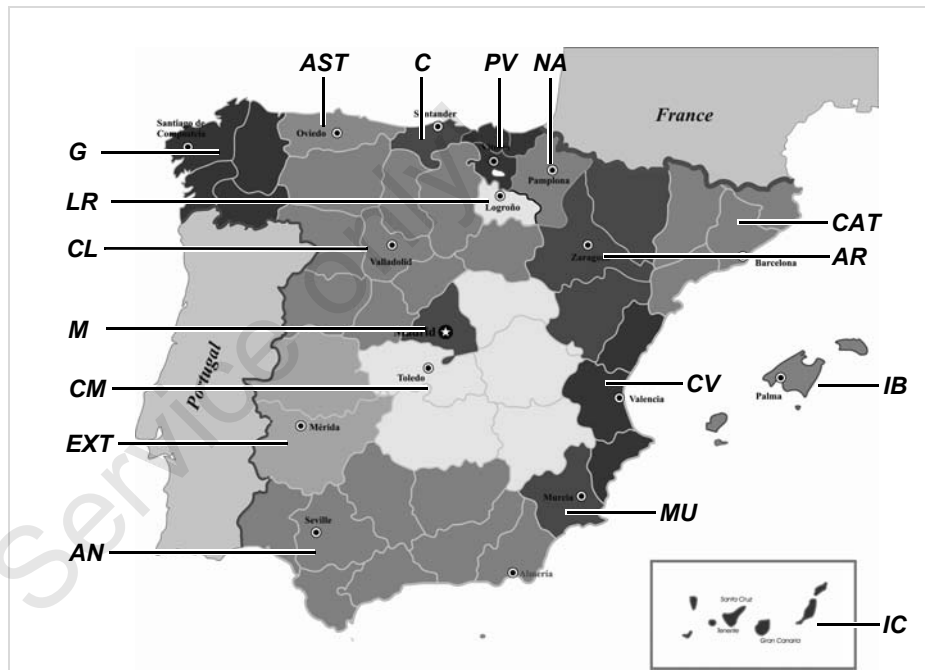

■ Παραδείγματα εκτυπώσεων

► Εκτύπωση ημέρας της κάρτας οδηγού

1	▼ 26.11.2015 14:55 (UTC)
2	24h▼
3	□ Schmitt Peter
3a	□ID /12345678901234 5 6
4	○ Rosenz Winfried
5	□DK /45678901234567 7 8 04.01.2016
6	A ABC12345678901234 D /VS VM 612
7	B Continental Automotive GmbH 1381.12345678901
8	T NFZ-Profi Service & Ve rtrieb
8a	TID /87654321087654 3 2 T 02.04.2014
8b	□ID /12345678901234 5 6 □ 11.11.2015 11:11 ▼
	25.11.2015 310
	? 00:00 06h00 □ 06:00 00h17
	A D /VS VM 612 95 872 km

8c	* 06:17 00h45
8e	* 07:02 00h39 ○○
8a	○ 07:41 01h19 ○○ 95 958 km: 86 km
8b	? 09:00 00h24
8c	A S /LCR 243 205 002 km
8a	□ 09:24 02h30 ○○
8c	* 11:54 00h39
8a	? 12:33 00h10
8c	○ 12:43 02h27
8d	H 15:10 01h12
8e	□ 16:22 00h16
8a	□ 16:38 00h42
11	16:38
11a	○ 17:20 00h52
	* 18:12 00h24
	H 18:36 00h02 205 408 km: 231 km
	? 18:38 05h22
	•H 06:00 D 95 872 km
	H 09:00 D 95 958 km
	•H 09:24 D 205 002 km
	H 12:33 D 205 177 km
	•H 12:43 D 205 177 km

11d	H 18:38 CH 205 408 km
12	○ 04h54 317 km * 02h27 □ 03h29 H 01h14 ? 11h56 ○ 04h28
12c	!x * 0 10.11.2015 12:45 00h04 A D /VS VM 612
13	A D /VS VM 612 !x
13c	>> 5 15.11.2015 16:42 (2) 00h12 □DK /98765432109876 5 4 □F /12345678901234 5 6
21	>> 4 15.10.2015 11:10 (95) 00h30 □DK /45678901234567 7 8 □F /12345678901234 5 6
	* 0 10.11.2015 12:45 00h04 □DK /45678901234567 7 8
	□* Friedrichshafen □ Schmitt Peter ○ Rosenz Winfried

Ιδιαιτερότητα στην "Εκτύπωση
ημέρας της κάρτας οδηγού"

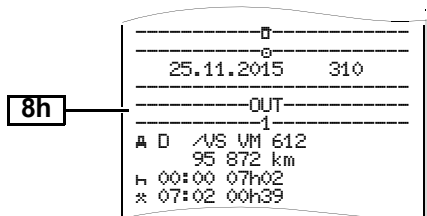
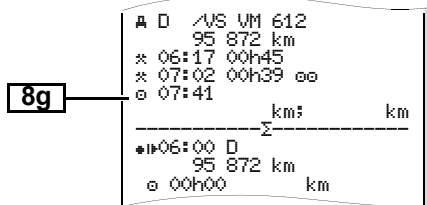
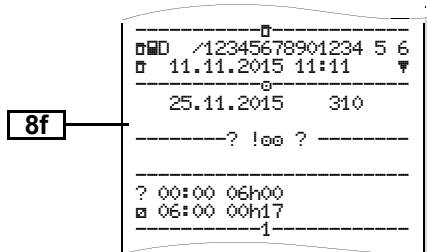

► Συμβάντα / βλάβες της κάρτας
οδηγού

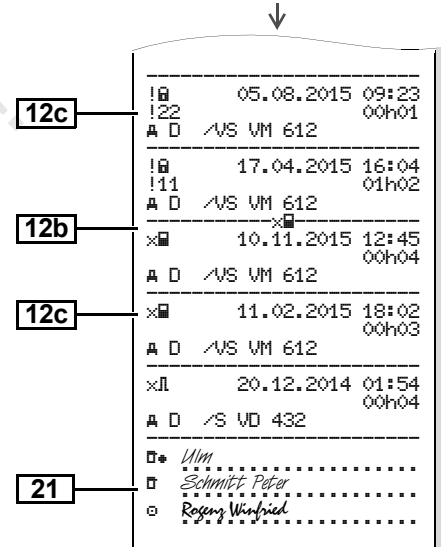
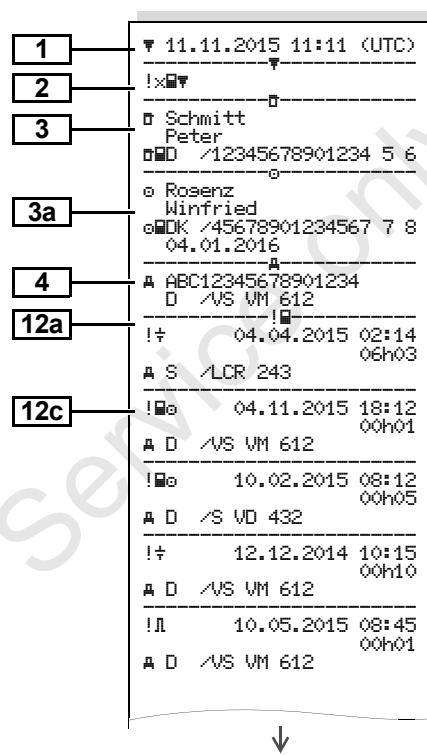

► Εκτύπωση ημέρας του οχήματος

1	▼ 27.11.2015 16:55 (UTC)
2	24hA▼
3	□ Schmitt Peter
4	□ID /12345678901234 5 6
5	A ABC12345678901234 D /VS VM 612
6	□ Continental Automotive GmbH 1381.12345678901
7	T NFZ-Profi Service & Ve rtrieb
8	TID /87654321087654 3 2 T 02.04.2014
9	□ID /12345678901234 5 6 □ 11.11.2015 11:11 □▼
10	25.11.2015 95 872 - 96 284 km
10a	□ID H 00:00 06h17 95 872 km 0 km
10b	□ Rosenz Winfried
10c	□DK /45678901234567 7 8 04.01.2015
10d	A+S /LCR 243 24.11.2013 18:54
	95 872 km M

10e	* 06:17 00h45
10g	* 07:02 00h39 □□ □ 07:41 01h19 □□ 95 958 km 86 km
10a	□ID 95 958 km
10b	* 09:00 00h05 95 958 km 0 km
10c	□ Mustermann Heinz-Dieter
10d	□F /12345678901234 5 6 16.06.2015
10e	A+D /M MS 680 24.11.2015 18:54
10f	95 958 km
10g	* 09:05 00h25 □ 09:30 02h55 □ 12:25 01h18 12:25 □ID □ 13:43 00h03 * 13:46 00h02 □□ □ 13:48 00h45 □□ * 14:33 00h35 □□ H 15:08 01h02 □□ 96 206 km 248 km
	□ID 96 206 km
	H 16:10 00h20 96 206 km 0 km
	□ Anton Max
	□A /56789567895678 9 5 25.10.2015

10a	A+D /VS VM 612 25.11.2015 16:30
10h	96 206 km □ 16:30 00h56 * 17:26 01h11 96 274 km 68 km
10a	□ID 96 274 km
10h	* 18:37 00h23 □ 19:00 00h21 H 19:21 04h39 96 284 km 10 km
10a	□ID 95 872 km H 00:00 07h02 H 00:00 07h02
11	Σ
11b	1□ID □ 00h21 10 km * 00h28 □ 00h00 H 11h16
11c	2□ID * 00h00 □ 12h16 H 07h02
11e	□ Rosenz Winfried
	□DK /45678901234567 7 8 H*09:00 D 95 958 km □ 01h19 86 km * 01h24 □ 00h00 H 00h00 □□ 01h58

↓

13 -----!xA-----
!e 1 25.11.2015 19:01
(1) 00:20

13c >> 5 15.11.2015 16:42
(2) 00h12
e /98765432109876 5 4
e /12345678901234 5 6

x 0 10.11.2015 12:45
00h04
e /45678901234567 7 8

21 * Lindau
* Schmitt Peter
*
*+
*
*o

Ιδιαιτερότητα στην "Εκτύπωση ημέρας του οχήματος"

10i -----1-----
-----OUT-----

o Rosenz
Winfried
e /45678901234567 7 8
04.01.2016
A+S /LCR 243

► Συμβάντα / βλάβες του οχήματος

1 ▼ 24.10.2015 16:07 (UTC)
▼

2 -----!xA▼-----

3 o Schmitt
Peter
e /12345678901234 5 6

4 A ABC12345678901234
D /VS VM 612

13a -----!A-----
! 0 10.08.2015 08:12
(0) 00h01
e /12345678901234 5 6
e /12345678901234 5 6

13c ! 0 10.08.2015 08:20
(0) 00h03
e /12345678901234 5 6
e /12345678901234 5 6

!e 1 15.10.2015 07:02
(1) 00h54

!e 2 15.10.2015 07:02
(1) 00h54

!e 3 15.03.2014 07:56
(1) 00h01
e /12345678901234 5 6
e /22335578901234 1 2

>> 4 15.10.2015 11:10
(95) 00h30
e /45678901234567 7 8
e /12345678901234 5 6

↓

13b ! 0 17.04.2015 16:04
(0) 01h02
e /45678901234567 7 8
e /12345678901234 5 6
e /54321987654321 9 8

! 0 05.08.2015 09:23
(0) 00h01
e /45678901234567 7 8

x 0 10.08.2015 07:00
00h02
e /12341234123412 3 4

13c x 0 05.05.2014 07:15
00h14
e /12345678901234 5 6
e /12345678901234 5 6

x 6 05.05.2014 07:15
00h14
e /12345678901234 5 6
e /12345678901234 5 6

x 0 12.09.2015 21:00
00h01

x 0 02.06.2015 21:00
00h30
e /12341234123412 3 4

21 * Lindau
* Schmitt Peter
*
*o

► Υπερβάσεις ταχύτητας

1	▼ 24.10.2015 14:50 (UTC)
2	>>▼ 90 km/h
3	○ Mustermann Heinz-Dieter ⓄMF /12345678901234 5 6 16.06.2015
4	A ABC12345678901234 D /VS VM 612
19	>13.03.2015 14:15 >>17.04.2015 17:44 (7)
20	>>>24.05.2014 14:02 00h06 98 km/h 92 km/h (1)
20c	○ Förster Thomas ⓄMD /98765432109876 5 4
20a	>>>15.10.2015 11:10 00h30 98 km/h 95 km/h (95)
	○ Rosenz Winfried ⓄMDK /45678901234567 7 8
20b	UMLR /12345678901234 5 6 >>>(10)
20c	>>>16.05.2015 17:10 00h15 94 km/h 92 km/h (12)
	○ Mustermann Heinz-Dieter ⓄMF /12345678901234 5 6
21	Ⓞ* Ⓞ ○ <i>Mustermann Heinz</i>

► Τεχνικά στοιχεία

1	▼ 25.10.2015 14:50 (UTC)
2	To▼
3	Ⓞ Spedition Mustermüller ⓄMD /12341234123412 3 4
3a	○ Mustermann Heinz-Dieter ⓄMF /12345678901234 5 6 16.06.2015
4	A ABC12345678901234 D /VS VM 612
14	B Continental Automotive GmbH H.-Hertz-Str.45 78052 VS-Villingen 1381.12345678901234567 e1-84 12345678 2015 V xxxx 17.04.2015
15	Π 87654321 e1-175 08.03.2014
16	T Fa. Mustermann & NFZ- Hersteller Schillerstr. 10 Muster- kirchen
16a	TMD /45678901234567 8 9 21.01.2015
16b	T 08.03.2014 (1) A ABC12345678901234

	↓
	????????????
	w 8 000 Imp/km
	k 8 000 Imp/km
	l 3 050 mm
	Ⓞ 315/70/R22.5
	> 90 km/h
	○ - km
17	!Ⓞ 08.03.2014 14:00 Ⓞ 08.03.2014 15:00
17a	T Fa. Mustermann & NFZ- Hersteller Schillerstr. 10 Muster- kirchen TMD /45678901234567 8 9 21.01.2015
	!Ⓞ 28.08.2014 13:00 Ⓞ 28.08.2014 13:26
	T Kienzle ARGO GMBH Bismarckstr. 19 Berlin -Stealitz TMD /89012345678901 5 6 19.10.2015
18	! 18.10.2015 06:34 x 30.09.2015 18:15
25	-B ATTACHMENT
	SWUM
	V xxx.xx
26	-ALL
	CAN: 1
	Source: speed
	Gain: 0.00390625
	Factor: 0.926
27	-IL
	CR(EU) No.1266/2009: XX
28	-iⓄ
	Seal: ?????????
	Seal: ?????????

► Ενέργειες του οδηγού

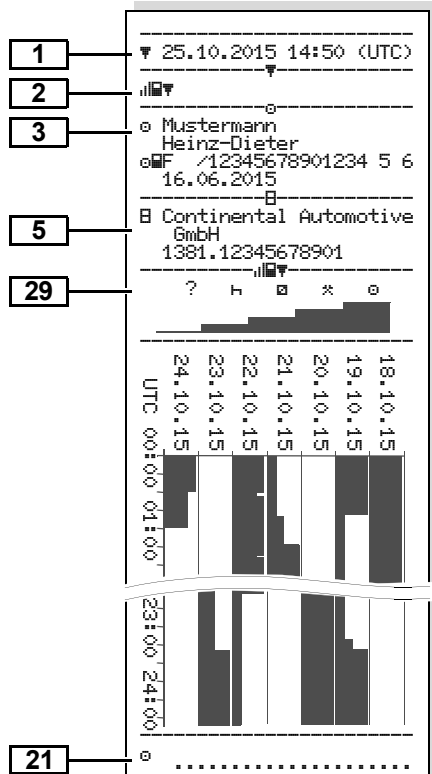

► Διάγραμμα-v

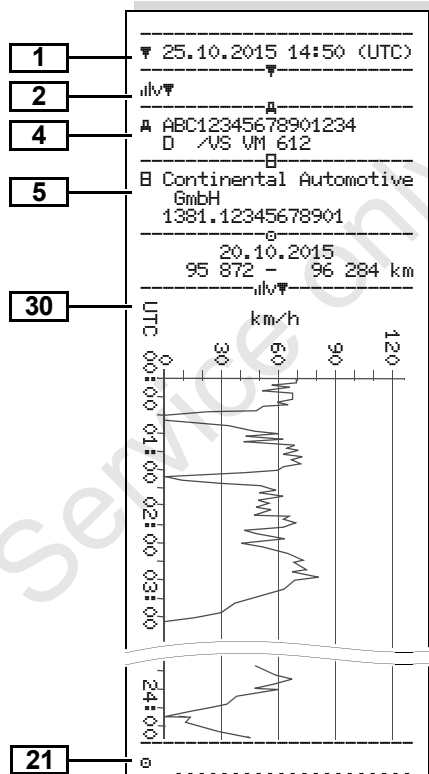

► Κατάσταση D1/D2 Διάγραμμα *

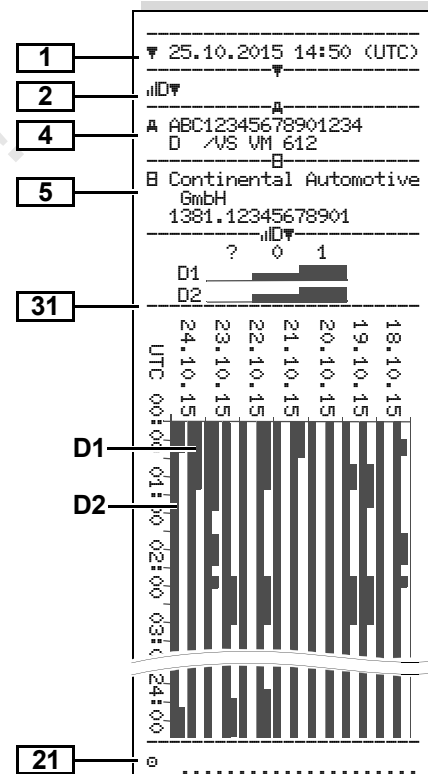

► Προφίλ ταχύτητας *

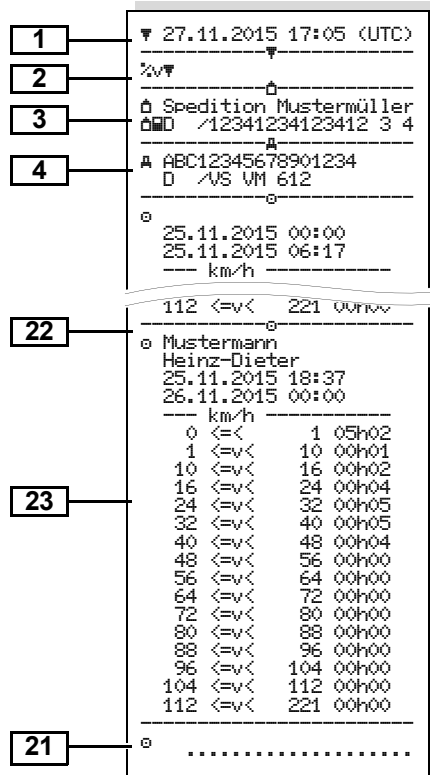

► Προφίλ συχνότητας στροφών *

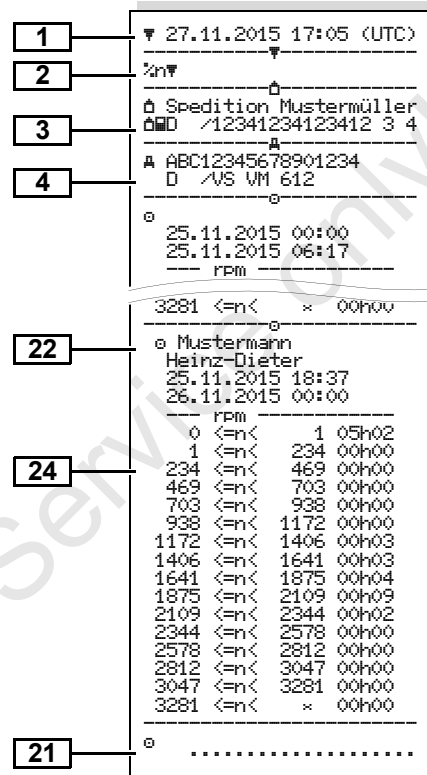

► Εκτύπωση σε τοπική ώρα

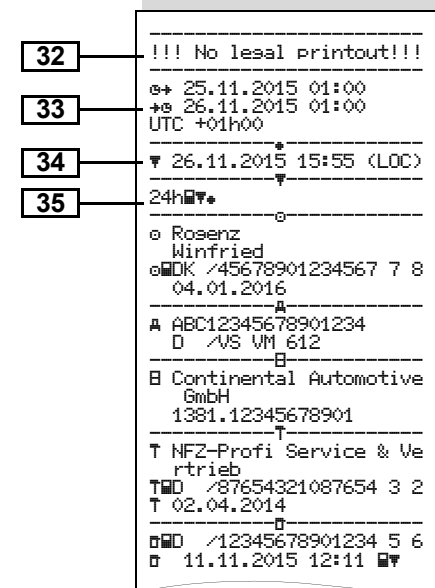

5	Σήμανση του ταχογράφου: <ul style="list-style-type: none"> • Κατασκευαστής ταχογράφου • Αριθμός εξαρτήματος του ταχογράφου DTCO 1381
6	Πρόσφατη βαθμονόμηση του ταχογράφου: <ul style="list-style-type: none"> • Όνομα συνεργείου • Σήμανση κάρτας συνεργείου • Ημερομηνία βαθμονόμηση
7	Τελευταίος έλεγχος: <ul style="list-style-type: none"> • Σήμανση της κάρτας ελέγχου • Ημερομηνία, ώρα και είδος ελέγχου <ul style="list-style-type: none"> ☐ = Λήψη δεδομένων από την κάρτα οδηγού ⚡ = Λήψη δεδομένων από το DTCO 1381 ⚡ = Εκτύπωση ☐ = Ενδείξεις
8	Λίστα όλων των ενεργειών του οδηγού με τη σειρά που πραγματοποιήθηκαν: <ul style="list-style-type: none"> • Ημερολογιακή ημέρα της εκτύπωσης και μετρητής παρουσιών (αριθμός ημερών, κατά τις οποίες έγινε χρήση της κάρτας.)

8a	? = Χρονική περίοδος, κάρτα δεν τοποθετήθηκε: <ul style="list-style-type: none"> • Χειροκίνητα εισαχθείσα ενέργεια μετά την τοποθέτηση της κάρτας οδηγού με εικονόγραμμα, έναρξη και διάρκεια.
8b	Τοποθέτηση της κάρτας οδηγού στην υποδοχή εισόδου (υποδοχή κάρτας 1 ή υποδοχή κάρτας 2): <ul style="list-style-type: none"> • Κράτος μέλος άδειας και αριθμός κυκλοφορίας του οχήματος • Ένδειξη χλμ κατά την τοποθέτηση της κάρτας
8c	Ενέργειες της κάρτας οδηγού: <ul style="list-style-type: none"> • Έναρξη και διάρκεια καθώς και κατάσταση της οδήγησης οχήματος ☉ = ομαδική λειτουργία
8d	Ειδικές συνθήκες: <ul style="list-style-type: none"> • Χρόνος εισαγωγής και εικονόγραμμα, στο παράδειγμα: πλοίο ή τρένο
8e	Αφαίρεση της κάρτας οδηγού: <ul style="list-style-type: none"> • ένδειξη χλμ. και διαδρομή που διανύθηκε από την τελευταία τοποθέτηση

8f	Προσοχή: Είναι δυνατό να προκύψουν ασυνέπειες στην καταγραφή δεδομένων, επειδή η ημέρα αυτή αποθηκεύεται διπλά στην κάρτα ταχογράφου.
8g	Ενέργεια όχι τερατισμένη: <ul style="list-style-type: none"> • Κατά την εκτύπωση με τοποθετημένη κάρτα οδηγού μπορεί οι διάρκειες των συνόψεων ενεργειών και ημερών να είναι ατελείς.
8h	Η ειδική συνθήκη "ΕΚΤΟΣ εύρους" ήταν ενεργοποιημένη κατά την έναρξη της ημέρας.
9	Έναρξη της απαρίθμησης όλων των ενεργειών οδηγού στο DTCO 1381: <ul style="list-style-type: none"> • Ημερολογιακή ημέρα της εκτύπωσης • ένδειξη χλμ. στις 00:00 και στις 23:59
10	Χρονολογία όλων των ενεργειών από την κάρτα υποδοχής 1

10a	Χρονική περίοδος κατά την οποία δεν είχε τοποθετηθεί κάρτα οδηγού στην υποδοχή κάρτας 1: <ul style="list-style-type: none"> • Ένδειξη χλμ. κατά την έναρξη της χρονικής περιόδου • Ρυθμισμένη ενέργεια (-ες) στη χρονική περίοδο αυτή • Ένδειξη χλμ. κατά το τέλος της χρονικής περιόδου και διαδρομή που διανύθηκε
10b	Τοποθέτηση της κάρτας οδηγού: <ul style="list-style-type: none"> • Επίθετο οδηγού • Όνομα οδηγού • Σήμανση κάρτας • Η κάρτα ισχύει έως ...
10c	<ul style="list-style-type: none"> • Κράτος μέλος άδειας και αριθμός κυκλοφορίας του προηγούμενου οχήματος • Ημερομηνία και ώρα της αφαίρεσης κάρτας από το προηγούμενο όχημα
10d	<ul style="list-style-type: none"> • Ένδειξη χλμ κατά την τοποθέτηση της κάρτας οδηγού M = έχει γίνει χειροκίνητη εισαγωγή

10e	Λίστα ενεργειών: <ul style="list-style-type: none"> • Εικονογράμματα ενέργειας, έναρξη και διάρκεια καθώς και κατάσταση της οδήγησης οχήματος ⊕⊕ = ομαδική λειτουργία
10f	Εισαγωγή ειδικών συνθηκών: <ul style="list-style-type: none"> • Χρόνος εισαγωγής και εικονογράμματα της συνθήκης ⊕ = Μεταφορά με οχηματαγωγό ή αμαξοστοιχία ⊕⊕T⊕ = Έναρξη (δεν χρειάζεται συσκευή ελέγχου) ⊕⊕T = Τέλος
10g	Αφαίρεση της κάρτας οδηγού: <ul style="list-style-type: none"> • Ένδειξη χλμ και διαδρομή που διανύθηκε
10h	Χρονολογία όλων των ενεργειών από την κάρτα υποδοχής 2
10i	Η ειδική συνθήκη "ΕΚΤΟΣ εύρους" ήταν ενεργοποιημένη κατά την έναρξη της ημέρας.
11	Περίληψη ημέρας

11a	Εισαγόμενοι τόποι: <ul style="list-style-type: none"> • ⊕⊕ = Ώρα έναρξης με χώρα και ενδεχομένως περιοχή • ⊕⊕ = Ώρα τέλους με χώρα και ενδεχομένως περιοχή • Ένδειξη χλμ. του οχήματος
11b	Περίληψη χρονικής περιόδου, δεν υπάρχει κάρτα οδηγού στην υποδοχή κάρτας 1: <ul style="list-style-type: none"> • Εισαγόμενοι τόποι με χρονολογική σειρά (στο παράδειγμα δεν υπάρχει εισαγωγή) • Σύνολο ενεργειών από την κάρτα υποδοχής 1
11c	Περίληψη χρονικής περιόδου "δεν υπάρχει κάρτα οδηγού" στην υποδοχή κάρτας 2: <ul style="list-style-type: none"> • Εισαγόμενοι τόποι με χρονολογική σειρά (στο παράδειγμα δεν υπάρχει εισαγωγή) • Σύνολο ενεργειών από την κάρτα υποδοχής 2



11d	<p>Περίληψη ημέρας "Συνολικές τιμές ενεργειών" από την κάρτα οδηγού:</p> <ul style="list-style-type: none"> • Συνολικός χρόνος οδήγησης και διαδρομή που διανύθηκε • Συνολικός χρόνος εργασίας και ετοιμότητας • Συνολικός χρόνος ανάπαυσης και άγνωστος χρόνος • Συνολικός χρόνος ενεργειών 	12	<p>Λίστα των πέντε συμβάντων ή βλαβών που αποθηκεύτηκαν τελευταία στην κάρτα οδηγού.</p>	<p><i>Γραμμή 3:</i></p> <ul style="list-style-type: none"> • Κράτος μέλος άδειας και αριθμός κυκλοφορίας του οχήματος, στο οποίο κράτος παρουσιάστηκαν τα συμβάντα ή οι βλάβες. 	
11e	<p>Περίληψη ενεργειών, με βάση τους οδηγούς σε χρονολογική σειρά (ανά οδηγό, αθροιστικά για αμφότερες τις υποδοχές καρτών):</p> <ul style="list-style-type: none"> • Ονοματεπώνυμο, σήμανση κάρτας οδηγού • ⌘ = Ωρα έναρξης με χώρα και ενδεχομένως περιοχή • ⌘ = Ωρα τέλους με χώρα και ενδεχομένως περιοχή • Ενέργειες αυτού του οδηγού: συνολικός χρόνος οδήγησης και διαδρομή που διανύθηκε, συνολικός χρόνος εργασίας και συνολικός χρόνος ετοιμότητας, συνολικός χρόνος ανάπαυσης των ομαδικών ενεργειών. 	12a	<p>Λίστα όλων των συμβάντων που αποθηκεύτηκαν στην κάρτα οδηγού σύμφωνα με το είδος σφάλματος και την ημερομηνία.</p>	13	<p>Λίστα των πέντε συμβάντων/ βλαβών που αποθηκεύτηκαν ή είναι ακόμη ενεργά, του DTCO 1381.</p>
		12b	<p>Λίστα όλων των βλαβών που αποθηκεύτηκαν στην κάρτα οδηγού σύμφωνα με το είδος σφάλματος και την ημερομηνία.</p>	13a	<p>Λίστα όλων των καταγεγραμμένων ή σε εξέλιξη συμβάντων του DTCO 1381.</p>
		12c	<p>Εγγραφή του συμβάντος ή της βλάβης. <i>Γραμμή 1:</i></p> <ul style="list-style-type: none"> • Εικονόγραμμα του συμβάντος ή της βλάβης • Ημερομηνία και έναρξη <p><i>Γραμμή 2:</i></p> <ul style="list-style-type: none"> • Συμβάντα που υπόκεινται στην παραβίαση ασφάλειας αποκωδικοποιούνται με έναν πρόσθετο κωδικό ➔ Δείτε "Σκοπός των εγγραφών για συμβάντα ή βλάβες" Στη σελίδα 112. • Διάρκεια του συμβάντος ή της βλάβης 	13b	<p>Λίστα όλων των καταγεγραμμένων ή σε εξέλιξη βλαβών του DTCO 1381.</p>
				13c	<p>Εγγραφή του συμβάντος ή της βλάβης. <i>Γραμμή 1:</i></p> <ul style="list-style-type: none"> • Εικονόγραμμα του συμβάντος ή της βλάβης • Κωδικοποίηση σκοπού εγγραφών: ➔ Δείτε "Σκοπός των εγγραφών για συμβάντα ή βλάβες" Στη σελίδα 112. • Ημερομηνία και έναρξη

13c	<p><i>Γραμμή 2:</i></p> <ul style="list-style-type: none"> • Συμβάντα που υπόκεινται στην παραβίαση ασφάλειας αποκωδικοποιούνται με έναν πρόσθετο κωδικό. <ul style="list-style-type: none"> ➔ <i>Δείτε “Κωδικοποίηση σύμφωνα με την πλησιέστερη περιγραφή” Στη σελίδα 114.</i> • Αριθμός παρόμοιων συμβάντων τη συγκεκριμένη ημέρα. <ul style="list-style-type: none"> ➔ <i>Δείτε “Αριθμός παρόμοιων συμβάντων” Στη σελίδα 113.</i> • Διάρκεια του συμβάντος ή της βλάβης <p><i>Γραμμή 3:</i></p> <ul style="list-style-type: none"> • Σήμανση της κάρτας (-ών) οδηγού που τοποθετήθηκε κατά την έναρξη ή στο τέλος του συμβάντος ή της βλάβης (το μέγιστο τέσσερις εισαγωγές). "▣---" εμφανίζεται, όταν δεν έχει τοποθετηθεί κάρτα οδηγού.
------------	--------------------------------------------------------------------------------------------------------------------------------------------------------------------------------------------------------------------------------------------------------------------------------------------------------------------------------------------------------------------------------------------------------------------------------------------------------------------------------------------------------------------------------------------------------------------------------------------------------------------------------------------------------------------------------------------------------------------------------------------------------------------------------------------------------------------------------------------------------------------------

14	<p>Σήμανση του ταχογράφου:</p> <ul style="list-style-type: none"> • Κατασκευαστής ταχογράφου • Διεύθυνση του κατασκευαστή ταχογράφου • Αριθμός εξαρτημάτων • Αριθμός της άδειας κατασκευής • Σειριακός αριθμός • Έτος κατασκευής • Έκδοση και ημερομηνία εγκατάστασης του λογισμικού λειτουργίας
15	<p>Σήμανση του αισθητήρα:</p> <ul style="list-style-type: none"> • Σειριακός αριθμός • Αριθμός της άδειας κατασκευής • Ημερομηνία της πρώτης εγκατάστασης (πρώτη ζεύξη με ένα DTCO 1381)
16	<p>Δεδομένα βαθμονόμησης</p>
16a	<p>Λίστα των δεδομένων βαθμονόμησης (σε σκοπού εγγραφών):</p> <ul style="list-style-type: none"> • Όνομα και διεύθυνση του συνεργείου • Σήμανση κάρτας συνεργείου

16b	<ul style="list-style-type: none"> • Η κάρτα συνεργείου ισχύει έως ... • Ημερομηνία και σκοπός βαθμονόμησης: <ul style="list-style-type: none"> 1 = Ενεργοποίηση (καταγραφή των γνωστών δεδομένων βαθμονόμησης κατά τη χρονική περίοδο της ενεργοποίησης 2 = Πρώτη εγκατάσταση (πρώτα δεδομένα βαθμονόμησης μετά τη βαθμονόμηση του DTCO 1381) 3 = Πρώτη εγκατάσταση μετά από επισκευή – ανταλλακτική συσκευή (πρώτα δεδομένα βαθμονόμησης στο παρόν όχημα) 4 = τακτικός επανέλεγχος (δεδομένα βαθμονόμησης ενός επανέλεγχου) 5 = Εισαγωγή του υπηρεσιακού αριθμού κυκλοφορίας μέσω του επιχειρηματία 6 = Απενεργοποίηση IMS
------------	---------------------------------------------------------------------------------------------------------------------------------------------------------------------------------------------------------------------------------------------------------------------------------------------------------------------------------------------------------------------------------------------------------------------------------------------------------------------------------------------------------------------------------------------------------------------------------------------------------------------------------------------------------------------------------------------------------------------------------------

<p>16b</p>	<ul style="list-style-type: none"> • Αριθμός ταυτοποίησης οχήματος • Κράτος μέλος άδειας και αριθμός κυκλοφορίας • w = Αριθμός στροφών διαδρομής του οχήματος • k = ρυθμισμένη σταθερά στο DTCO 1381 για εξομίωση ταχύτητας • l = πραγματικά μεγέθη ελαστικών • e = Μέγεθος ελαστικών • > = Νόμιμα επιτρεπόμενη ανώτερη ταχύτητα • Παλιά και νέα ένδειξη χιλιομέτρων 	<p>18</p>	<ul style="list-style-type: none"> • Η κάρτα συνεργείου ισχύει έως ... <p>Παρατήρηση: Στο 2. σκοπό εγγραφής διακρίνεται ότι η ρυθμισμένη ώρα UTC έχει διορθωθεί από κάποιο εξουσιοδοτημένο συνεργείο.</p>	<p>20b</p>	<p>Οι 10 τελευταία καταγεγραμμένες υπερβάσεις ταχύτητας. Ανά ημέρα αποθηκεύεται η πιο σοβαρή υπέρβαση ταχύτητας.</p>
<p>17</p>	<p>Ρυθμίσεις χρόνου</p>	<p>19</p>	<p>Το πιο πρόσφατα καταγεγραμμένο συμβάν και η τρέχουσα βλάβη:</p> <ul style="list-style-type: none"> • ! = πρόσφατο συμβάν, ημερομηνία και ώρα • x = πρόσφατη βλάβη, ημερομηνία και ώρα 	<p>20c</p>	<p>Εισαγωγές στις υπερβάσεις ταχύτητας (με χρονολογική σειρά κατά την υψηλότερη Ψ ταχύτητας)</p> <ul style="list-style-type: none"> • Ημερομηνία, ώρα και διάρκεια της υπέρβασης • Υψηλότερη ταχύτητα και ταχύτητα της υπέρβασης, αριθμός παρομοίων συμβάντων σε αυτή την ημέρα • Επίθετο οδηγού • Όνομα οδηγού • Σήμανση κάρτας του οδηγού <p>Παρατήρηση: Αν σε ένα μπλοκ δεν υπάρχει σκοπός εγγραφής για υπέρβαση ταχύτητας εμφανίζεται ">>----".</p>
<p>17a</p>	<p>Λίστα όλων των διαθέσιμων δεδομένων σχετικά με τη ρύθμιση χρόνου:</p> <ul style="list-style-type: none"> • Ημερομηνία και ώρα, παλιά • Ημερομηνία και ώρα, τροποποιημένη • Όνομα του συνεργείου που ρύθμιση το χρόνο • Διεύθυνση του συνεργείου • Σήμανση κάρτας συνεργείου 	<p>20</p>	<p>Πληροφορίες στον έλεγχο "Υπέρβαση ταχύτητας":</p> <ul style="list-style-type: none"> • Ημερομηνία και ώρα του πρόσφατου ελέγχου • Ημερομηνία και ώρα της πρώτης υπέρβασης ταχύτητας από τον τελευταίο έλεγχο καθώς και αριθμός των επόμενων υπερβάσεων. 	<p>21</p>	<p>Χειρόγραφα στοιχεία:</p> <ul style="list-style-type: none"> • = Τόπος ελέγχου • = Υπογραφή ελεγκτή • = Χρόνος έναρξης • = Χρόνος τερματισμού • = Υπογραφή οδηγού
	<p>20a</p>	<p>Πρώτη υπέρβαση ταχύτητας μετά την τελευταία βαθμονόμηση.</p> <p>Οι 5 πιο σοβαρές υπερβάσεις ταχύτητας των τελευταίων 365 ημερών.</p>			

22

Στοιχεία για τον κάτοχο κάρτας του καταγεγραμμένου προφίλ:

- Επίθετο οδηγού
- Όνομα οδηγού
- Σήμανση κάρτας

Παρατήρηση: Ελλιπή στοιχεία για τον κάτοχο κάρτας ερμηνεύεται ως: καμία κάρτα οδηγού στην θύρα κάρτας 1 τοποθετημένη.

- Έναρξη της καταγραφής προφίλ με ημερομηνία και ώρα
- Τέλος της καταγραφής προφίλ με ημερομηνία και ώρα

Δημιουργούνται νέα προφίλ:

- με την τοποθέτηση / αφαίρεση μίας κάρτας ταχογράφου στην θύρα κάρτας 1
- με την αλλαγή της ημέρας
- με μία διόρθωση της ώρας UTC
- με την διακοπή της τάσης

23

Καταγραφή προφίλ ταχύτητας:

- Λίστα των καθορισμένων περιοχών ταχύτητας και χρονική περίοδος στην περιοχή αυτή
- Περιοχή: $0 \leq v < 1$ = Ακινητοποίηση οχήματος

Το προφίλ ταχύτητας διαιρείται σε 16 ζώνες. Οι μεμονωμένες περιοχές μπορούν κατά την εγκατάσταση να ρυθμιστούν ξεχωριστά.

24

Καταγραφή προφίλ συχνότητας στροφών:

- Λίστα των καθορισμένων περιοχών συχνότητας στροφών κινητήρα και χρονική περίοδος στην περιοχή αυτή
- Περιοχή: $0 \leq n < 1$ = κινητήρας απενεργοποιημένος
- Περιοχή: $3281 \leq n < x$ = απεριορίστο

Το προφίλ συχνότητας στροφών διαιρείται σε 16 ζώνες. Οι μεμονωμένες περιοχές μπορούν κατά την εγκατάσταση να ρυθμιστούν ξεχωριστά.

25

Συγκεκριμένα στοιχεία του κατασκευαστή:

- Αριθμός έκδοσης της μονάδας αναβάθμισης λογισμικού (SWUM)

26

Διαμόρφωση του "ανεξάρτητου σήματος κίνησης"

- CAN#: Bus δεδομένων οχήματος 1 ή 2
- Source#: Πηγή σήματος, ταχύτητα = ABS / τροχός = αριθμός στροφών τροχού / οδόμετρο (GPS) - συσκευή GPS
- Gain#: Συντελεστής μετατροπής για την προσαρμογή της μονάδας μέτρησης μεταξύ της "ανεξάρτητης πηγής σήματος" και του σήματος πομπού.
- Factor#: Συντελεστής για την προσαρμογή στο σήμα πομπού.



27	<p>Αναφορά για το συνδεδεμένο πομπό:</p> <ul style="list-style-type: none"> • OK: Ο συνδεδεμένος πομπός (KITAS2+) αντιστοιχεί στον κανονισμό 161a (CR(EU) Αρ. 1266/2009). • ?: Ο πομπός πρέπει να ελεγχθεί χειροκίνητα από ένα εξουσιοδοτημένο συνεργείο. 	31	<p>Σημείωση συμπληρωματικών ομάδων εργασίας, όπως χρήση μπλε λυχνίας, σειρήνας κλπ.:</p> <ul style="list-style-type: none"> • Λεζάντα των συμβόλων • Από την επιλεγμένη ημέρα ακολουθεί ένα διάγραμμα των εισόδων κατάστασης D1/D2 των τελευταίων 7 ημερολογιακών ημερών.
28	<p>Στην έκδοση 2.2: Οι αριθμοί της σφραγίδας περιβλήματος στο DTCO 1381.</p>	32	<p>Προσοχή: Καμία επιτρεπόμενη εκτύπωση!</p> <p>Σύμφωνα με τον Κανονισμό (π.χ. υποχρέωση φύλαξης) δεν ισχύει μια εκτύπωση σε τοπική ώρα!</p>
29	<p>Σημείωση των ενεργειών:</p> <ul style="list-style-type: none"> • Λεζάντα των συμβόλων • Από την επιλεγείσα ημέρα ακολουθεί μία εκτύπωση όλων των ενεργειών των τελευταίων 7 ημερολογιακών ημερών. 	33	<p>Χρονική περίοδος της εκτύπωσης σε τοπική ώρα:</p> <ul style="list-style-type: none"> • ⊕+ = Έναρξη της εγγραφής • +⊕ = Τέλος της εγγραφής • UTC +01h00 = Διαφορά μεταξύ ώρας UTC και τοπικής ώρας
30	<p>Σημείωση σχετικά με την πορεία της ταχύτητας της επιλεγμένης ημέρας.</p>	34	<p>Ημερομηνία και ώρα της εκτύπωσης σε τοπική ώρα (LOC).</p>
		35	<p>Είδος της εκτύπωσης π.χ. "24h" σε τοπική ώρα "⊕".</p>

■ Σκοπός των εγγραφών για συμβάντα ή βλάβες

Κάθε φορά που διαπιστώνεται κάποιος συμβάν ή βλάβη το DTCO 1381 καταγράφει και αποθηκεύει τα δεδομένα σύμφωνα με τους ισχύοντες κανόνες.

00FF	/12345678901234 5 6
00EB	/22335578901234 1 2
>>	4 15.10.2015 11:10 (45) 00h30
00DK	/45678901234567 7 8
00FF	/12345678901234 5 6

(1) Σκοπός εγγραφής

(2) Αριθμός παρόμοιων συμβάντων την συγκεκριμένη ημέρα

Ο σκοπός εγγραφής (1) διευκρινίζει το λόγο καταγραφής του συμβάντος ή της βλάβης. Παρόμοια συμβάντα τα οποία τυχαίνουν πολλές φορές αυτή την μέρα εμφανίζονται στην θέση (2).

► Κωδικοποίηση σκοπού εγγραφών

Η παρακάτω επισκόπηση δείχνει τα συμβάντα και τις βλάβες ταξινομημένες σύμφωνα με το είδος σφάλματος (αιτία) και την ταξινόμηση του σκοπού εγγραφής:

Συμβάντα	
Εικονόγραμμα / Αιτία	Σκοπός
! 00	Διένεξη καρτών ²⁾ 0
! 0B	Οδήγηση χωρίς έγκυρη κάρτα ²⁾ 1 / 2 / 7
! 0C	Τοποθέτηση κατά την οδήγηση 3
! 0A	Η κάρτα δεν είναι κλειστή 0
>>	Η ταχύτητα είναι υψηλή ²⁾ 4 / 5 / 6
! 07	Διακοπή τάσης 1 / 2 / 7
! 0L	Βλάβη αισθητήρα 1 / 2 / 7
! 0AL	Διένεξη κίνησης ²⁾ 1 / 2
! 0B	Παραβίαση ασφάλειας 0
! 00	Επικάλυψη χρόνου ¹⁾ -
! 0B	Η κάρτα δεν είναι έγκυρη ³⁾ -

Βλάβες

Εικονόγραμμα / Αιτία	Σκοπός
✖ 0B	Βλάβη κάρτας 0
✖ 0A	Βλάβη συσκευής 0 / 6
✖ 07	Βλάβη εκτυπωτή 0 / 6
✖ 0C	Βλάβη ένδειξης 0 / 6
✖ 07	Βλάβες κατά τη λήψη δεδομένων 0 / 6
✖ 0L	Βλάβη αισθητήρα 0 / 6
✖ 0AL	Ανεξάρτητο σήμα κίνησης λείπει ⁴⁾ 0 / 6

1) Το συμβάν αυτό αποθηκεύεται μόνο στην κάρτα οδηγού.

2) Αυτό το συμβάν / η βλάβη αποθηκεύεται μόνο στο DTCO 1381.

3) Το συμβάν αυτό δεν αποθηκεύεται από το DTCO 1381.

4) Μόνο για την έκδοση 2.1

Επισκόπηση σκοπού εγγραφής

- 0 = Ένα/μία από τα/τις 10 συμβάντα ή βλάβες που συνέβησαν τελευταία.
- 1 = Το μεγαλύτερο συμβάν, από τις 10 τελευταίες ημέρες στις οποίες παρουσιάστηκε ένα συμβάν.
- 2 = Ένα από τα μεγαλύτερα συμβάντα των τελευταίων 365 ημερών.
- 3 = Το τελευταίο συμβάν, από τις 10 τελευταίες ημέρες στις οποίες παρουσιάστηκε ένα συμβάν.
- 4 = Το πιο σοβαρό συμβάν, από τις 10 τελευταίες ημέρες στις οποίες παρουσιάστηκε ένα συμβάν.
- 5 = Ένα από 5 σημαντικότερα συμβάντα των τελευταίων 365 ημερών.
- 6 = Το πρώτο συμβάν ή η πρώτη βλάβη μετά την τελευταία βαθμονόμηση.
- 7 = Ένα ενεργό συμβάν ή μια βλάβη διαρκείας.

Αριθμός παρόμοιων συμβάντων

- 0 = Η αποθήκευση "Αριθμός παρομοίων γεγονότων" δεν απαιτείται για αυτό το συμβάν.
- 1 = Σε αυτή την ημέρα έχει γίνει ένα συμβάν αυτού του είδους.
- 2 = Σε αυτή την ημέρα έχουν γίνει δύο συμβάντα αυτού του είδους και μόνο το ένα αποθηκεύτηκε.
- n = Σε αυτή την ημέρα έχουν γίνει "n" συμβάντα αυτού του είδους και μόνο ένα αποθηκεύτηκε.

► Κωδικοποίηση σύμφωνα με την πλησιέστερη περιγραφή

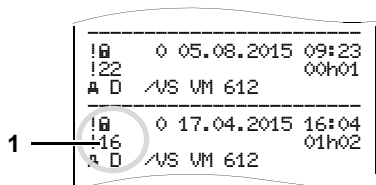

Συμβάντα που υπόκεινται στην παραβίαση ασφάλειας "!" αποκωδικοποιούνται με έναν πρόσθετο κωδικό (1).

Δοκιμές στο DTCO 1381 που παραβιάζουν την ασφάλεια

- 10 = Δεν υπάρχουν περαιτέρω στοιχεία
- 11 = Εσφαλμένη επιβεβαίωση γνησιότητας του αισθητήρα
- 12 = Σφάλμα επιβεβαίωσης γνησιότητας της κάρτας οδηγού
- 13 = Μη εξουσιοδοτημένη τροποποίηση του αισθητήρα
- 14 = Σφάλμα ακεραιότητας. Η γνησιότητα των δεδομένων στην κάρτα οδηγού δεν διασφαλίζεται

15 = Σφάλμα ακεραιότητας. Η γνησιότητα των αποθηκευμένων δεδομένων χρήστη δεν διασφαλίζεται.

16 = Εσωτερικό σφάλμα μετάδοσης δεδομένων

17 = Μη εξουσιοδοτημένο άνοιγμα του περιβλήματος (μόνο στην έκδοση 2.1)

18 = Χειρισμός του υλικού εξοπλισμού

24 = Μη εξουσιοδοτημένο άνοιγμα του περιβλήματος

25 = Χειρισμός του υλικού εξοπλισμού

Δοκιμές στην παλμογεννήτρια που παραβιάζουν την ασφάλεια

20 = Δεν υπάρχουν περαιτέρω στοιχεία

21 = Εσφαλμένη επιβεβαίωση γνησιότητας

22 = Σφάλμα ακεραιότητας. Η γνησιότητα των δεδομένων μνήμης δεν διασφαλίζεται.

23 = Εσωτερικό σφάλμα μετάδοσης δεδομένων

■ Ευρετήριο

A			
Αλλαγή οδηγού / οχήματος	42	Χειρισμός του DTCO 1381	9
Έγγραφα τα οποία έχουν προσαφθεί	43	Χειρισμός των καρτών ταχογράφων	12
Μεικτός τρόπος λειτουργίας	42	Διακοπή τάσης	21
Αντιμετώπιση εμπλοκής χαρτιού	48	Δομή μενού	57
Αξεσουάρ	120	E	
Απόρριψη	89	EC Declaration of Conformity	123
Αποσύνδεση επιχείρησης	28	Επιλογή γλώσσας	51
Αρχικά χωρών	95	Εικονογράμματα	92
Ένδειξη των περιοχών	96	Εισαγωγή	63
B		Διόρθωση UTC	65
Βήματα χειρισμού (πρώτα)	17	Εισαγωγή αρχής / τέλους εκτός εύρους	64
Για την επιχείρηση	17	Εισαγωγή πλοίου/τρένου αρχής	64
Για τον οδηγό	17	Εισαγωγή χώρας αρχής	63
Βλάβες	75	Εισαγωγή χώρας τέλους	63
Γ		Ρύθμιση τοπικής ώρας	65
Γενικές υποδείξεις	7	Εισαγωγή υπηρεσιακού αριθμού κυκλοφορίας	26
Κίνδυνος ατυχήματος	9	Εκτύπωση δεδομένων	47
Κίνδυνος έκρηξης!	9	Ακύρωση εκτύπωσης	47
Κίνδυνος τραυματισμού	9	Έναρξη εκτύπωσης	47
Νομικές διατάξεις	10	Ιδιαιρότητες κατά την εκτύπωση	48
Τρόποι απεικόνισης	8	Εκτύπωση διαγράμματος v	62
		Εκτύπωση ενεργειών	60
		Εκτύπωση κατάστασης εισόδου D1/D2	62
		Εκτύπωση προφίλ συχνότητας στροφών	62
		Εκτύπωση προφίλ ταχύτητας	62
		Εκτύπωση σε τοπική ώρα	41
		Εκτύπωση συμβάντων από τη μαζική μνήμη	61
		Εκτύπωση συμβάντων από την κάρτα οδηγού	60
		Εκτύπωση τεχνικών στοιχείων	61
		Εκτύπωση τιμής ημέρας από τη μαζική μνήμη	61
		Εκτύπωση τιμής ημέρας από την κάρτα οδηγού	60
		Εκτύπωση υπερβάσεων ταχύτητας	61
		Ελάχιστη τάση / υπέρταση	21
		Εναλλακτική ADR	14
		Αποκλίσεις στις λειτουργίες	16
		Ένδειξη στην συσκευή	14

Θ			
Θύρα λήψης δεδομένων	15	Κάρτα οδηγού	85
Σύνδεση στη θύρα λήψης		Κάρτα συνεργείου	85
δεδομένων	27, 39	Χειρισμός των καρτών	
Κ		ταχογράφων	12
Κάρτα επιχείρησης	85	Κίνδυνος ατυχήματος	70
Αφαίρεση κάρτας επιχείρησης	28	Κίνδυνος έκρηξης!	9, 27, 39
Δεδομένα στην κάρτα επιχείρησης ..	87	Κίνδυνος τραυματισμού	46
Εισαγωγή υπηρεσιακού αριθμού		Λ	
κυκλοφορίας	26	Λειτουργίες μενού	49
Λειτουργίες μενού στον τρόπο		Επιλογή γλώσσας	51
λειτουργίας "Επιχείρηση"	24	Εισαγωγή στοιχείων οχήματος	64
Λειτουργίες της κάρτας		Εκτύπωση στοιχείων οδηγού 1 /	
επιχείρησης	24	οδηγού 2	60
Τοποθέτηση κάρτας επιχείρησης ..	25	Εκτύπωση στοιχείων οχήματος	61
Κάρτα οδηγού	85	Εμφάνιση των χρόνων της κάρτας	
Αφαίρεση κάρτας οδηγού	40	οδηγού	51
Δεδομένα στην κάρτα οδηγού	87	Έξοδος από τις λειτουργίες μενού ..	59
Τοποθέτηση κάρτας οδηγού	30	Επιλογή λειτουργιών μενού	50
Κάρτες ταχογράφου	85	Κλειδώμα μενού!	59
Ασφάλιση καρτών ταχογράφων	85	Κλειδωμένα δεδομένα	59
Αυτόματη αποβολή	85	Κύριο μενού εισαγωγής στοιχείων	
Δικαιώματα πρόσβασης των		οδηγού 1 / οδηγού 2	63
καρτών ταχογράφου	86	Πλοήγηση στις λειτουργίες μενού ..	58
A		Προβολή στοιχείων οδηγού 1 /	
Καθαρισμός κάρτας ταχογράφου	12	οδηγού 2	66
Κάρτα ελέγχου	85	Προβολή στοιχείων οχήματος	67
Κάρτα επιχείρησης	85	Σε ακινητοποιημένο όχημα	50
		Λήψη δεδομένων	27, 39
		Κλειδί φόρτωσης	27, 39
		Λογισμικό	27, 39
		Μεταβίβαση δεδομένων	27, 39
		Σήμανση των δεδομένων	27, 39
		M	
		Μετρητής VDO Counter *	52
		Δομή της ένδειξης μετρητή VDO	52
		Ένδειξη κατάστασης	56
		Προβολή κατά τη διάρκεια της	
		διαδρομής	53
		Προβολή στη δραστηριότητα	
		"Διάλειμμα"	54
		Προβολή στη δραστηριότητα	
		"Χρόνος εργασίας"	55
		Τιμή ημέρας	55
		Μηνύματα	69
		Εμφάνιση μηνύματος	70
		Επιβεβαίωση μηνυμάτων	71
		Νομικές διατάξεις	10
		Υποχρεώσεις της επιχείρησης	11
		Υποχρεώσεις του οδηγού	10
		Χειρισμός των εκτυπώσεων	11

Ο			
Όργανο ένδειξης	71	Οχηματαγωγό ή αμαξοστοιχία	20
Ορισμοί	8	Προβολή στοιχείων με	
Οδηγός 1	8	ακινητοποιημένο όχημα	19
Οδηγός 2	8	Στάνταρ ενδείξεις κατά τη	
		διαδρομή	19
		Υπόδειξη μετά από ενεργοποίηση	
		ανάφλεξης	18
Π		Πινακίδα κατασκευαστή	16
Παραδείγματα εκτυπώσεων	97	Πλοήγηση μέσω μενού μετά την	
Διάγραμμα-v	102	αφαίρεση της κάρτας οδηγού	41
Εκτύπωση ημέρας του οχήματος	99	Προβολή επιχείρησης	67
Εκτύπωση σε τοπική ώρα	103	Προειδοποιήσεις χρόνου εργασίας	77
Ενέργειες της κάρτας οδηγού	97		
Ενέργειες του οδηγού	102	P	
Επεξηγήσεις	104	Ρύθμιση ενεργειών	37
Κατάσταση D1/D2 Διάγραμμα	102	Αυτόματη ρύθμιση	37
Προφίλ συχνότητας στροφών	103	Αυτόματη ρύθμιση μετά την	
Προφίλ ταχύτητας	103	ενεργοποίηση/ απενεργοποίηση	
Συμβάντα / βλάβες της κάρτας		ανάφλεξης	37
οδηγού	98	Χειρόγραφη καταχώρηση	
Συμβάντα / βλάβες του οχήματος ..	100	ενεργειών	38
Τεχνικά στοιχεία	101	Χειροκίνητη ρύθμιση	37
Υπερβάσεις ταχύτητας	101		
Παραλλαγές προβολής	18	Σ	
VDO GeoLoc *	18	Στοιχεία χειρισμού	
Εκτός εύρους	20	Αιχμή κοπής	16
Ελάχιστη τάση / υπέρταση	21	Οθόνη	15
Κατάσταση αναμονής	18	Πεδίο πλήκτρων οδηγού 1	15
Κατάσταση κατασκευής	20		
		Πεδίο πλήκτρων οδηγού 2	15
		Πλήκτρα μενού	16
		Πλήκτρο απασφάλισης	15
		Υποδοχή κάρτας 1	15
		Υποδοχή κάρτας 2	15
		Συμβάντα	72
		Σύνδεση επιχείρησης	25
		Συνδυασμοί εικονογραμμάτων	93
		Συντήρηση και φροντίδα	89
		Επισκευή / Αντικατάσταση	89
		Καθαρισμός του DTCO 1381	89
		Υποχρέωση ελέγχου για	
		ταχογράφους	89
		T	
		Τέλος χαρτιού	48
		Τεχνικά στοιχεία	90
		DTCO 1381	90
		Τεχνικά στοιχεία Ρολό χαρτιού	90
		Τοποθέτηση ρολού χαρτιού	46
		Τρόποι λειτουργίας	84
		Τρόπος λειτουργίας "Επιχείρηση"	23
		Τρόπος λειτουργίας "Λειτουργία"	29
		Τυπική ένδειξη	19
		Y	
		Υποδείξεις χειρισμού	78

Φ

Φόρτωση των δεδομένων της
κάρτας οδηγού 39

Χ

Χειροκίνητη εισαγωγή 30
 Βασική διαδικασία 31
 Διακοπή της διαδικασίας
 εισαγωγής 33
 Δυνατότητες διόρθωσης 32
 Καμία συμπλήρωση ενεργειών 31
 Καταχωρίσεις χωρών 33
 Προκαθορισμός ενεργειών σε μια
 βάρδια 36
 Συμπλήρωση ενέργειας "Χρόνος
 ανάπαυσης" 34
 Συνέχιση βάρδιας 35
Ωρα UTC 88
 Μετατροπή σε ώρα UTC 88

V

VDO GeoLoc * 18, 87

■ Αυτόματη ρύθμιση των ενεργειών μετά την ενεργοποίηση/ απενεργοποίηση της ανάφλεξης

Αυτόματα ρυθμισμένη ενέργεια ...			
... μετά την ενεργοποίηση της ανάφλεξης			
<input type="checkbox"/>	Η	Παύσεις / χρόνος ηρεμίας	Οδηγός 1
<input type="checkbox"/>	✱	Λοιπός χρόνος εργασίας	
<input checked="" type="checkbox"/>	☒	Χρόνος ετοιμότητας	
<input type="checkbox"/>	–	Καμία αλλαγή	
<hr/>			Οδηγός 2
<input type="checkbox"/>	Η	Παύσεις / χρόνος ηρεμίας	
<input type="checkbox"/>	✱	Λοιπός χρόνος εργασίας	
<input checked="" type="checkbox"/>	☒	Χρόνος ετοιμότητας	
<input type="checkbox"/>	–	Καμία αλλαγή	

... μετά την απενεργοποίηση της ανάφλεξης			
<input type="checkbox"/>	Η	Παύσεις / χρόνος ηρεμίας	Οδηγός 1
<input type="checkbox"/>	✱	Λοιπός χρόνος εργασίας	
<input checked="" type="checkbox"/>	☒	Χρόνος ετοιμότητας	
<input type="checkbox"/>	–	Καμία αλλαγή	
<hr/>			Οδηγός 2
<input type="checkbox"/>	Η	Παύσεις / χρόνος ηρεμίας	
<input type="checkbox"/>	✱	Λοιπός χρόνος εργασίας	
<input checked="" type="checkbox"/>	☒	Χρόνος ετοιμότητας	
<input type="checkbox"/>	–	Καμία αλλαγή	

 Κατά τη "Χειροκίνητη εισαγωγή" (Προσθήκη ενεργειών στην κάρτα οδηγού) αυτή η επιλογή είναι εκτός λειτουργίας ! Δεν λαμβάνει χώρα κάποια αλλαγή της ενέργειας μετά την ενεργοποίηση/ απενεργοποίηση ανάφλεξης!

Η αυτόματη ρύθμιση μετά την ενεργοποίηση/ απενεργοποίηση της ανάφλεξης είναι ορατή στην πρότυπη ένδειξη (a). Η δραστηριότητα αναβοσβήνει περ. για 5 δευτερόλεπτα και στη συνέχεια προβάλλεται πάλι η προηγούμενη ένδειξη.

➔ *Λεπτομέρειες για την κανονική ρύθμιση βλέπε "Ρύθμιση ενεργειών" από τη σελίδα 37.*

Υποδείξεις!

Από τον κατασκευαστή οχήματος μπορούν να υπάρχουν ήδη προγραμματισμένες καθορισμένες ρυθμίσεις της ενέργειας μετά την ενεργοποίηση/ απενεργοποίηση ανάφλεξης!

Παρακαλούμε μαρκάρετε με "✓" τις ρυθμισμένες λειτουργίες στον πίνακα.

Στοιχεία για τον DTCO 1381

Τύπος:

Αρ.:

Έτος:

Ημερομηνία ρύθμισης: _____

Υπογραφή: _____

■ Αξεσουάρ

▶ DLKPro Download Key



Με το κλειδί μεταφόρτωσης DLKPro μπορείτε να κατεβάσετε σύμφωνα με το νόμο τα δεδομένα από το DTCO 1381 και την κάρτα οδηγού και να τα αρχειοθετήσετε.

Αριθμός παραγγελίας: **A2C59515252** με ενεργοποίηση του αναγνώστη καρτών.

▶ DLKPro TIS-Compact



Με το DLKPro TIS-Compact μπορείτε να κατεβάσετε σύμφωνα με την ισχύουσα νομοθεσία τα δεδομένα από το DTCO 1381 και την κάρτα οδηγού, να τα αρχειοθετήσετε και να τα οπτικοποιήσετε.

A Αριθμοί παραγγελίας:

- Ευρώπη – **A2C59515262** με ενεργοποίηση του αναγνώστη κάρτας

- Γαλλία – **A2C59516565** με ενεργοποίηση του αναγνώστη κάρτας

▶ DTCO® SmartLink



Το DTCO SmartLink λειτουργεί ως ασύρματη σύνδεση από το DTCO 1381 σε μια συσκευή με δυνατότητα Bluetooth (π.χ. Smartphone)

Αριθμοί παραγγελίας:

- SmartLink για Android: **1981-1000000101**
- SmartLink Pro για iOS και Android: **1981-2000000101**

▶ DTCO® GeoLoc



Το DTCO GeoLoc εξυπηρετεί την εγγραφή δεδομένων θέσης του οχήματος στο DTCO 1381.

Αριθμός παραγγελίας: **A2C59517076**

▶ DLD® Short Range II και DLD® Wide Range



Με το DLD Short Range II και το DLD Wide Range μπορείτε να μεταφέρετε δεδομένα λήψης μέσω WLAN ή GPRS στο σύστημα διαχείρισης στόλου ή σε λογισμικό αξιολόγησης.

Αριθμοί παραγγελίας:

- DLD Short Range II – **A2C59516619**
- DLD Wide Range – **A2C59512117**

► Κάρτες καθαρισμού και πανιά καθαρισμού



Με τις κάρτες καθαρισμού καθαρίζετε τις υποδοχές καρτών του DTCO 1381, τα πανιά καθαρισμού εξυπηρετούν τον καθαρισμό των καρτών οδηγού και/ή επιχείρησης.

Αριθμοί παραγγελίας:

- Κάρτες καθαρισμού – **A2C59513382** (12 Κάρτες)
- Πανιά καθαρισμού – **A2C59511849** (12 Πανιά)
- Πανιά καθαρισμού (Σετ) – **A2C59511838** (6 Κάρτες/6 Πανιά)

► Κάρτες ενημέρωσης DTCO®



Με τις κάρτες ενημέρωσης μπορείτε να ενεργοποιήσετε προαιρετικές λειτουργίες του DTCO 1381 απλά μέσω εισαγωγής της κάρτας, χωρίς επίσκεψη σε συνεργείο. Εδώ ανήκουν για παράδειγμα:

- Εγγραφή των δεδομένων θέσης του οχήματος με το DTCO GeoLoc.
Αριθμός παραγγελίας: **A2C59516606**
- Απομακρυσμένη λήψη μέσω τις μπροστινής δισκύνδεσης.
Αριθμοί παραγγελίας:
 - **A2C59512046**
(μια ενεργοποίηση)
 - **A2C59512047**
(πέντε ενεργοποιήσεις)

- Υπολογισμός χρόνων οδήγησης και ανάπαυσης με τον μετρητή VDO.
Αριθμοί παραγγελίας:
 - **A2C59516603**
(μια ενεργοποίηση)
 - **A2C59516604**
(δέκα ενεργοποιήσεις)
- Απομακρυσμένες εισαγωγές στο DTCO 1381 όπως π.χ. χειροκίνητη προσθήκη, εκτόξευση κάρτας συμπεριλ. εισαγωγής χώρας.
Αριθμός παραγγελίας: **A2C59507079**

■ Σημειώσεις

Service only!



Interior

EG-Konformitätserklärung nach Richtlinie Nr. 94/9/EG (ATEX) EC Declaration of Conformity under the terms of Directive No. 94/9/EC (ATEX)

Nr.: HOM_001

Wir erklären hiermit als Hersteller, dass die nachstehend beschriebene Einrichtung die Anforderungen der Richtlinie Nr. 1994/9/EG vom 23. März 1994 für Geräte und Schutzsysteme zur bestimmungsgemäßen Verwendung in explosionsgefährdeten Bereichen erfüllt.
We as manufacturer hereby declare that the following described equipment complies with the fundamental requirements of the Directive No. 94/9/EC of 23 March 1994 concerning equipment and protective systems intended for use in potentially explosive atmospheres.

Hersteller
Manufacturer

Continental Automotive GmbH
Heinrich-Hertz-Str. 45, 78052 Villingen-Schwenningen

Gerät
Equipment

Digitaler Tachograph Typ DTCO 1381.x
Digital tachograph type DTCO 1381.x

EG-Baumusterprüfbescheinigung

TÜV 03 ATEX 2324 X

EC type examination certificate

Benannte Stelle
Notified body

TÜV NORD CERT GmbH, Geschäftsstelle Hannover, Am TÜV 1,
30519 Hannover, CE 0044

Gerätekenzeichnung
Marking of the equipment

 II(2)G Ex nA [ib] IIC T6

Verwendete harmonisierte Normen
Used harmonized standards

EN 60079-0: 2006
EN 60079-11: 2007
EN 60079-15: 2005

Andere angewandte Richtlinien
Other used directives

VO (EWG) Nr. 3821/85, ECE R10, RL 72/245/EWG

VS-Villingen, den / the 2012-02-08
Continental Automotive GmbH

Winfried Rogenz
Head of Homologation
Name / Name
Funktion / function

Unterschrift
signature

Dr. Harald Jordan
Head TTS Product and Project Quality
Name / Name
Funktion / function

Unterschrift
signature

Diese Erklärung bescheinigt die Übereinstimmung mit den genannten Richtlinien, ist jedoch keine Beschaffenheits- oder Haltbarkeitsgarantie nach §443 BGB. Die Sichtweise der mitgelieferten Produktdokumentation sind zu beachten.
This declaration certifies the conformity to the specified directives but does not imply any warranty for properties. The safety documentation accompanying the product shall be considered in detail.

Continental Automotive GmbH
Heinrich-Hertz-Str. 45
78052 Villingen-Schwenningen

Telefon +49 (7721) 67-0
Telefax +49 (7721) 67-47
www.continental-automotive.com

Sitz der Gesellschaft: Hannover
Hauptsitz: Villingen-Schwenningen,
HRB 39424
USt-Id. Nr.: DE314905653

Geschäftsführer:
Harald Jordan
Olaf Corbier
Harald Stummen

Continental Automotive GmbH

P.O. Box 1640

78006 Villingen-Schwenningen

GERMANY

www.fleet.vdo.com

A2C97403200

40783681 OPM 000 AA

BA00.1381.22 100 112

ΓΛΩΣΣΑ: ΕΛΛΗΝΙΚΑ

Printed in Germany | © 04.2015 | Continental Automotive GmbH



VDO