



www.fleet.vdo.com

Digitale tachograaf – DTCO[®] 1381

Release 2.1 – 2.2

Gebruiksaanwijzing bedrijf & chauffeur 



VDO

Geachte gebruiker,

De digitale tachograaf **DTCO 1381**, incl. systeemcomponenten, is een EG-controleapparaat dat voldoet aan de technische specificaties conform EG-verordening nr. 3821/85, bijlage I B, in de momenteel geldende versie.

De gegenereerde gegevens ondersteunen ...

- de chauffeur bij het in acht nemen van de normale gedragsregels op de openbare weg
- en bieden het bedrijf (d.m.v. speciale software) nuttige informatie over chauffeur en voertuiggebruik.



Deze gebruiksaanwijzing is zowel bestemd voor **bedrijf** als **rijdend personeel** en beschrijft het juiste en conform de verordening voorgeschreven gebruik van de DTCO 1381. Lees die gebruiksaanwijzing aandachtig door en maak uzelf vertrouwd met de DTCO 1381.

Meer informatie omtrent de DTCO 1381 evenals contactadressen vindt u op internet onder: **www.fleet.vdo.com**

Wij wensen u te allen tijde een goede reis!

Uw Continental Automotive GmbH

© 04.15 by Continental Automotive GmbH

Verantwoordelijk voor de inhoud:
Continental Automotive GmbH
P.O. Box 1640
78006 Villingen-Schwenningen
GERMANY

Wijzigingen van technische details t.a.v. de beschrijvingen, gegevens en afbeeldingen van deze gebruiksaanwijzing zijn voorbehouden. Nadruk, vertaling en vermenigvuldiging zijn zonder schriftelijke toestemming niet toegestaan.

Releaseoverzicht	6	Gegevensaanduiding bij stilstaand voertuig	19	Functiemodus "Operationele status"	4
Algemene aanwijzingen	1	Weergave van meldingen	20	Chauffeurskaart(en) insteken	30
Symbolverklaringen	8	Productiestand	20	Handmatige invoergegevens	30
Gebruik van de DTCO 1381	9	Out of scope	20	Correctiemogelijkheden	32
Wettelijke bepalingen	10	Veerboot of treinreis	20	Landinvoer tijdens de handmatige invoer	33
Plichten van de chauffeur	10	Handelwijze bij onder- / overspanning	21	Invoerprocedure annuleren.....	33
Plichten van het bedrijf	11	Spanningsonderbreking	21	Activiteit "Rusttijd" toevoegen	34
Behandeling van de prints	11	Functiemodus "Bedrijf"	3	Dienst voortzetten	35
Behandeling van de tachograafkaarten	12	Functies van bedrijfskaart	24	De diensttijd vervolgen en activiteiten aan een dienst vooraf laten gaan	36
Tachograafkaart reinigen	12	Menufuncties binnen de functiemodus "Bedrijf"	24	Activiteiten instellen	37
Inleiding	2	Bedrijfskaart insteken	25	Handmatig instellen	37
Weergave- en bedieningselementen	14	Het geregistreerde kenteken invoeren	26	Automatisch instellen	37
Beknopte beschrijving	15	Downloaden van gegevens voorbereiden	27	Automatisch instellen na contact aan/uit *	37
De eerste handelingen	17	Bedrijfskaart uitnemen	28	Activiteiten met de hand invoeren ...	38
Voor het bedrijf	17			Downloaden van de gegevens van de chauffeurskaart	39
Voor de chauffeur	17			Chauffeurskaart(en) uitnemen	40
Weergavevarianten	18			Menubesturing na uitnemen chauffeurskaart	41
Standby-modus	18			Chauffeurs- / voertuigwisseling bij operationele status	42
VDO GeoLoc *	18			Mee te voeren documenten	43
Aanwijzing na contact aan/uit	18				
Standaardweergave(n)	19				

Gebruik printer **5**

Papierrol plaatsen	46
Gegevens printen	47
Beginnen met printen.....	47
Printen annuleren	47
Bijzonderheden bij het printen	48
Vastgelopen papier verhelpen	48

Menufuncties **6**

Menufuncties oproepen	50
Bij stilstaand voertuig.....	50
Weergave aan het begin van een rit	50
Tijden van de chauffeurskaart tonen	51
Taal instellen	51
VDO Counter *	52
Opbouw van de VDO Counter-weergave	52
Weergeven tijdens de rit.....	53
Weergave bij activiteit "Pauze"	54
Weergave bij activiteit "Werktijd"	54
Dagwaarde weergeven.....	55
Weekwaarden weergeven	55
Statusmelding.....	55

Overzicht van de menustructuur 56

Navigeren binnen de menufuncties ..	57
Menutoegang geblokkeerd!	58
Menufuncties verlaten	58

Hoofdmenu printen chauffeur-1 / chauffeur-2 59

Dagwaarde printen	59
Gebeurtenissen printen	59
Activiteiten printen.....	59

Hoofdmenu printen voertuig 60

Dagwaarde uit het massageheugen printen	60
Gebeurtenissen uit het massageheugen printen	60
Snelheidsovertredingen printen	60
Technische gegevens printen	60
v-diagram printen	61
Status D1/D2 printen *	61
Snelheidsprofielen printen *	61
Toerentalprofielen printen *	61

Hoofdmenu invoer chauffeur-1 / chauffeur-2 62

Begin landinvoer	62
Einde landinvoer	62

Hoofdmenu invoer voertuig 63

Out begin / einde invoeren	63
Begin Boot / trein functie invoeren ..	63

Plaatselijke tijd instellen	63
UTC corrigeren	64

Hoofdmenu weergave chauffeur-1 / chauffeur-2 65

Hoofdmenu weergave voertuig 66

Meldingen **7**

Een melding verschijnt 68

Kenmerken van de meldingen	68
Meldingen bevestigen	69

Overzicht van gebeurtenissen 70

Overzicht van storingen 72

Waarschuwingen rijtijd 74

Overzicht van de bedieningsaanwijzingen 75

Productbeschrijving **8**

De functiemodi van DTCO 1381 80



De tachograafkaarten 81

Chauffeurskaart	81
Bedrijfskaart	81
Controlekaart	81
Werkplaatskaart	81

Tachograafkaarten vergrendelen ...	81	Printvoorbeelden	93	Accessoires	116
Toegangsrechten van de tachograafkaarten	82	Dagprint van de chauffeurskaart	93	DLKPro Download Key	116
Opgeslagen gegevens.....	83	Dagprint van het voertuig	95	DLKPro TIS-Compact	116
Chauffeurskaart	83	Gebeurtenissen / storingen van voertuig.....	96	DTCO® SmartLink	116
Bedrijfskaart.....	83	Snelheidsovertredingen	97	DTCO® GeoLoc	116
Massageheugen	83	Technische gegevens	97	DLD® Short Range II en	
VDO GeoLoc *	83	Activiteiten van de chauffeur	98	DLD® Wide Range	116
Tijdmanagement	84	v-diagram	98	Reinigingskaarten en reinigingsdoekjes	117
Omrekening in UTC-tijd	84	Status D1/D2 diagram *	98	DTCO® update kaarten	117
Onderhoud en service	85	Snelheidsprofielen *	99	VDO Online Shop	117
DTCO 1381 reinigen	85	Toerentalprofielen *	99	Notitie	118
Keuringsplicht voor tachografen	85	Print in locale tijd	99	EC Declaration of Conformity	119
Handelwijze bij reparatie / vervanging van DTCO 1381	85	Uitleg bij de printvoorbeelden	100		
Verwijdering van de componenten ...	85	Legenda van de gegevensblokken..	100		
Technische gegevens	86	Recorddoel bij gebeurtenissen of storingen.....	107		
DTCO 1381	86	Codering recorddoel.....	107		
Papierrol	86	Codering m.b.t. nadere beschrijving	109		
Pictogrammen en printvoorbeelden	9	Bijlage	A		
Overzicht van pictogrammen.....	88	Trefwoordenregister.....	111		
Combinaties van pictogrammen	89	Automatisch instellen van de activiteiten na contact aan/uit	115		
Landenkenmerk	91				
Kentekens van de regio's	92				

■ Releaseoverzicht

Deze handleiding is geldig voor de volgende versies van het DTCO 1381-apparaat:

Releasestand (op typeplaatje zichtbaar)	Gecertificeerde handleiding	Markante kenmerken in de bediening
 <p>Continental Automotive GmbH D-70522 VS-Wiltingen Typ 1381.1... No. Nr. ... Jahr MJJ 01 10 10 RE-03 4091 E 10 RE-03 4091 x xxx xxx xx xxxxx CE 0044 R&S X-21</p> <p>Rel. 2.1</p>	<p>BA00.1381.21 100 109</p>	<ul style="list-style-type: none"> • Verandering van het menu bij het insteken van de chauffeurskaart. • Weergave van menu's afhankelijk van ingestoken kaarten. • VDO GeoLoc: Optionele opname van positie- en voertuiggegevens. • Aanwijzing voor de uit te voeren download van een chauffeurskaart bij uitname ervan.
 <p>Continental Automotive GmbH D-70522 VS-Wiltingen Typ 1381.1... No. Nr. ... Jahr MJJ 01 10 10 RE-04 4091 E 10 RE-04 4091 x xxx xxx xx xxxxx CE 0044 R&S X-21</p> <p>Rel. 2.2</p>	<p>BA00.1381.22 100 109</p>	<p>Actuele handleiding</p> <ul style="list-style-type: none"> • Front met 1-knopsbediening voor het instellen van de activiteiten en de kaartuitworp; ➔ <i>zie pagina 14.</i> • Extra afdruk ter controle van het ingevoerde geregistreerde kenteken; ➔ <i>zie pagina 26.</i> • Weergave van de huidige activiteit bij de VDO Counter; ➔ <i>zie pagina 52.</i>

 Voor eerdere apparaatversies is deze handleiding niet geschikt!

Algemene aanwijzingen

Symboolverklaringen

Gebruik van de DTCO 1381

Wettelijke bepalingen

Behandeling van de tachograafkaarten

Service only!

1

■ Symboolverklaringen

U vindt in deze gebruiksaanwijzing de volgende bijzondere aanwijzingen:



Veiligheidstip

Een veiligheidstip maakt u attent op mogelijke risico's van verwonding of gevaren voor ongelukken.



Attentie!

De tekst naast of onder dit symbool bevat belangrijke informatie ter voorkoming van gegevensverlies of van beschadigingen aan het apparaat en t.b.v. de naleving van wettelijke eisen.



Tip

Dit symbool geeft u adviezen of informatie die bij niet-naleving tot storingen kunnen leiden.



Het boek betekent een verwijzing naar ander documentatiemateriaal.

De procedure stap voor stap

1. Dit symbool betekent een handeling – u moet iets doen. Of u wordt stap voor stap door het menu geleid en verzocht iets in te voeren.
2. Handelingen zijn doorlopend genummerd.

Symbolen

- * Het sterretje geeft een speciale uitvoering aan.
Opmerking: Neem de aanwijzingen van de **ADR-variant** "☺" en van de optie "**Automatisch instellen van de activiteiten na Contact aan/uit**" in acht, omdat afzonderlijke functies van het contact afhankelijk zijn.
De **VDO Counter** ondersteunt uw dagelijkse, wekelijkse planning, wanneer u "op weg" bent.
- Dit teken geeft aan op welke pagina u meer informatie over het onderwerp vindt.
- ➡ Dit teken geeft een vervolg op de volgende pagina aan.

Menuweergave



Knipperende regels of tekens in de menuweergave zijn in deze gebruiksaanwijzing *cursief (1)* weergegeven.

Definities

- Chauffeur-1** = Degene die het voertuig momenteel bestuurt of gaat besturen.
- Chauffeur-2** = Degene die het voertuig niet bestuurt.

■ Gebruik van de DTCO 1381



Gevaar voor ongelukken

Tijdens de rit kunnen er meldingen op het display verschijnen. Eveneens bestaat de mogelijkheid dat de chauffeurskaart automatisch wordt uitgeworpen.

Laat u hierdoor niet afleiden maar wijdt u altijd met uw volle aandacht aan het wegverkeer.



Risico van verwonding

U en anderen zouden zich kunnen bezeren aan een geopende printerlade. Open de schuiflade van de printer alleen voor het plaatsen van een papierrol!

Afhankelijk van de uitgevoerde printhoeveelheid kan de thermische printkop zeer heet worden! Wacht tot de printkop is afgekoeld voordat u een nieuwe papierrol plaatst.



Explosiegevaar

De DTCO 1381 ADR-variant * is ontworpen voor de werking in een explosiegevaarlijke omgeving.

Let op de aanwijzingen voor transport en behandeling van gevaarlijke goederen in explosiegevaarlijke omgevingen.



Houd rekening met de onderstaande aanwijzingen om schade aan de DTCO 1381 te voorkomen!

- De DTCO 1381 wordt door geautoriseerde personen geïnstalleerd en verzegeld. **Voer geen ingrepen uit aan de tachograaf, de impulsgever en/of bijbehorende bedrading.**
- Steek geen andere kaarten, bijvoorbeeld creditcards, kaarten met reliëfschrift of metaalachtige kaarten etc. in de kaartgleuf. Deze beschadigen de kaartgleuf van de DTCO 1381!

- Gebruik uitsluitend goedgekeurde, door de producent aanbevolen papierrollen (origineel VDO printpapier). Let daarbij op het keurmerk.
➔ *Voor details zie "Papierrol" op pagina 86.*
- Bedien de druktoetsen niet met scherpgerande of puntige voorwerpen, bijv. een balpen.
- Reinig het apparaat met een licht vochtige doek of met een microvezelreinigingsdoek. (Verkrijgbaar bij uw verkoop- & servicecenter.)
➔ *Zie "Onderhoud en service" op pagina 85.*



Indien de verzegelingen van de DTCO1381 beschadigd raken voldoet de tachograaf niet meer aan de typegoedkeuring en zijn de digitale gegevens niet meer betrouwbaar.

■ Wettelijke bepalingen



Degene die met voorbedachte rade wijzigingen aan tachograaf beka-
beling of impulsgever aanbrengt
die de registratie en data van de
tachograaf beïnvloeden, handelt in
strijd met wettelijke voorschriften
en strafbepalingen.

Het vervalsen, achterhouden of
vernietigen van gegevens van de
tachograaf, alsmede van tacho-
graafkaarten en geprinte documen-
ten is verboden.

Wettelijk kader

Het gebruik van tachografen is momenteel
in de respectievelijk geldende versie van
de EG-verordening 3821/85 in combinatie
met de EG-verordening nr. 561/2006 en
de geldende nationale wetten geregeld. Zij
legt aan de chauffeur en de eigenaar van
het voertuig (bedrijf) een aantal verplich-
tingen en verantwoordelijkheden op. De
onderstaande opsomming doet geen aan-
spraak gelden op volledigheid of rechts-
geldigheid!

▶ Plichten van de chauffeur

- De chauffeur dient te zorgen voor een correct gebruik van de chauffeurskaart en van de tachograaf.
- Wat te doen in geval van storingen:
 - De chauffeur moet op een apart blad of op de achterzijde van de papierrol de door de tachograaf niet meer correct vastgelegde of geprinte gegevens over de activiteiten noteren
 - ➔ Zie “Activiteiten met de hand invoeren” op pagina 38.
 - Indien de terugkeer naar de standplaats van de onderneming niet binnen een week gerealiseerd kan worden, moet de reparatie van de tachograaf onderweg door een geautoriseerde werkplaats worden uitgevoerd.
- Bij gecombineerde registratie (gebruikmaking van een voertuig met zowel analoge als digitale tachograaf) dienen de vereiste documenten overlegd te kunnen worden.
 - ➔ Zie “Chauffeurs- / voertuigwisseling bij operationele status” op pagina 42.
- Bij verlies, diefstal, beschadiging of foutief functioneren van de chauffeurskaart moet de chauffeur aan het begin en aan het einde van de rit een dagprint van de DTCO 1381 maken en voorzien van persoonlijke gegevens. Eventueel moeten de standby-tijden en overige werktijden met de hand geschreven worden aangevuld.
 - ➔ Zie “Activiteiten met de hand invoeren” op pagina 38.
- De chauffeurskaart dient aan de bevoegde overheidsinstantie worden overhandigd zodra deze is beschadigd of niet goed functioneert; verlies ervan dient volgens de voorschriften te worden gemeld. De vervangende kaart moet binnen zeven kalenderdagen worden aangevraagd.
- De rit mag gedurende een periode van 15 kalenderdagen zonder chauffeurskaart worden voortgezet indien dit noodzakelijk is voor het terugbrengen van het voertuig naar de locatie van de onderneming.



- Bij vernieuwing, vervanging of inruil van de chauffeurskaart door een andere overheidsinstantie van de lidstaten dienen de precieze redenen hiervoor onmiddellijk aan de bevoegde overheidsinstantie te worden meegegeed.
 - De chauffeur moet de chauffeurskaart na het verstrijken van de geldigheid nog minstens 28 kalenderdagen (Verordening voor rijdend personeel in Duitsland) bij zich hebben in het voertuig.
- **Plichten van het bedrijf**
- Zorg ervoor dat voor de overdracht van een voertuig door een geautoriseerde werkplaats, de kalibratiegegevens de goedgekeurde lidstaat en het officiële kenteken, in de tachograaf geregistreerd staat.
 - Bij het insteken van de bedrijfskaart wordt u eventueel gevraagd, de lidstaat en het geregistreerde kenteken van het voertuig in de DTCO 1381 in te voeren.
► *Zie “Het geregistreerde kenteken invoeren” op pagina 26.*
 - Meld aan het begin van het gebruik van het voertuig het bedrijf op de DTCO 1381 aan, resp. aan het einde weer af.
► *Voor details zie “Bedrijfskaart insteken” op pagina 25.*
 - Vergewis u ervan dat er voldoende goedgekeurde papierrollen in het voertuig aanwezig zijn.
 - Controleer of de tachograaf probleemloos functioneert. Houd de tussenpozen aan voor de wettelijk verplichte controle van de tachograaf (periodieke controle minstens om de twee jaar).
 - Download de gegevens van het massageheugen van de DTCO 1381 en van de chauffeurskaarten regelmatig en sla de gegevens op in overeenstemming met de wettelijke bepalingen.
 - Laat reparaties en kalibraties uitsluitend uitvoeren door een geautoriseerde werkplaats.
► *Voor details zie “Keuringsplicht voor tachografen” op pagina 85.*
- **Behandeling van de prints**
- Controleer of de chauffeurs de tachograaf correct gebruiken. Controleer met regelmatige tussenpozen de rij- en rusttijden en wijs de chauffeurs op eventuele afwijkingen.
 - Zorg ervoor dat de prints noch door invallend (zon-)licht noch door vocht of warmte beschadigd (onleesbaar) worden.
 - De afdrukken moeten door het bedrijf c.q. de eigenaar van het voertuig minstens een jaar lang worden bewaard.

1

■ Behandeling van de tachograafkaarten

Het bezit van een tachograafkaart geeft het recht op het gebruik van de DTCO 1381. Werkzaamheden en toegangsrechten zijn door de wetgever voorgeschreven.

➔ Zie "De tachograafkaarten" op pagina 81.



De chauffeurskaart is persoonsgebonden. Met behulp hiervan kan de chauffeur t.b.v. de DTCO 1381 zijn identiteit vaststellen.

De chauffeurskaart is niet overdraagbaar!



De bedrijfskaart is bestemd voor eigenaren en houders van voertuigen met een ingebouwde digitale tachograaf en mag niet "aan derden" worden overgedragen.

De bedrijfskaart is niet bestemd voor het rijden!



Behandel uw tachograafkaart zorgvuldig om gegevensverlies te voorkomen en houdt u aan de aanwijzingen die bij het verstrekken van de tachograafkaarten worden gegeven.

- Buig of knik de tachograafkaart niet, en gebruik deze niet voor andere doeleinden!
- Gebruik geen beschadigde tachograafkaart.
- Houd de contactvlakken schoon, droog, vet- en olievrij (altijd in de beschermhoes bewaren).
- Bescherm de kaart tegen rechtstreeks invallend zonlicht (niet op het dashboard laten liggen).
- Leg de kaart niet in de directe omgeving van sterke elektromagnetische velden.
- Gebruik de tachograafkaart niet langer dan de geldigheidsdatum en vraag tijdig vóór het verlopen ervan een nieuwe kaart aan.

► Tachograafkaart reinigen

Reinig de vervuilde contacten van de tachograafkaart met een licht vochtige doek of met een microvezel-reinigingsdoek. (Verkrijgbaar bij uw verkoop- & servicecenter.)



Gebruik voor het schoonmaken van de contacten van een tachograafkaart geen oplosmiddelen als verdunde oplossingen of benzine.

Inleiding

Weergave- en bedieningselementen

De eerste handelingen

Weergavevarianten

Service only!

■ Weergave- en bedieningselementen

2

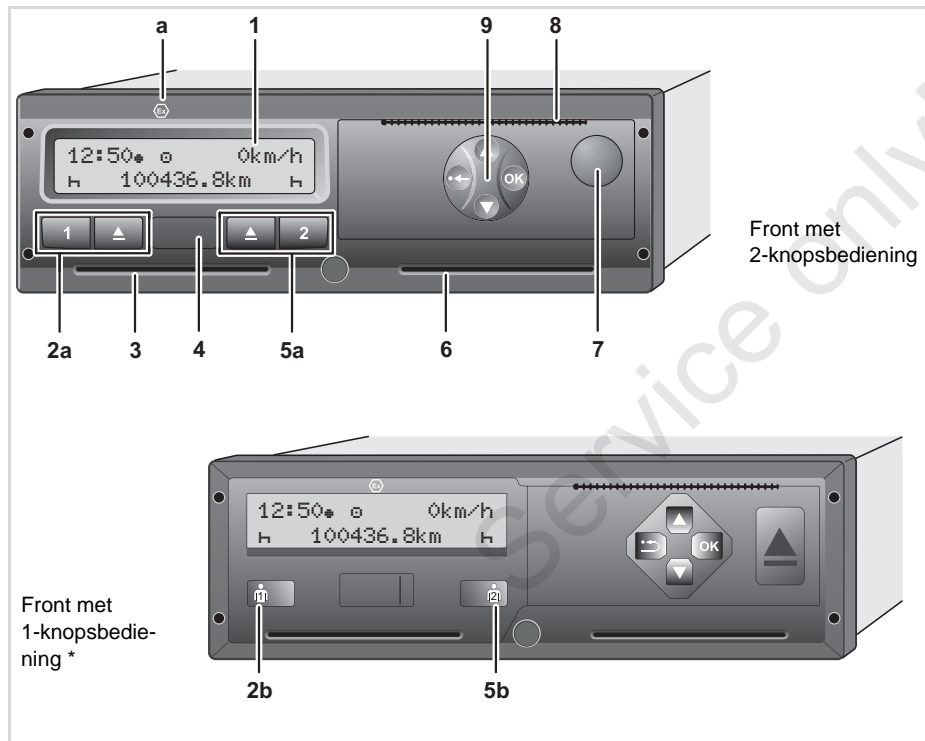

- (1) Display
- (2a) Toetsen chauffeur-1
- (2b) Combitoets chauffeur-1
- (3) Kaartgleuf-1
- (4) Download interface
- (5a) Toetsen chauffeur-2
- (5b) Combitoets chauffeur-2
- (6) Kaartgleuf-2
- (7) Ontgrendelingstoets printerlade
- (8) Afscheurrand
- (9) Menu-toetsen

(a) Kenmerk "⊕" voor ADR-variant *
(ADR = verordening inzake het vervoer van gevaarlijke stoffen over de weg)

De DTCO 1381 kan met passende accessoires op afstand bediend worden. Een verandering van de voor de wet relevante gegevens (kaartuitneming, veranderen van activiteiten etc.) vereist echter een afsluitende bevestiging door de chauffeur op de tachograaf zelf.

► Beknopte beschrijving

Display (1)

Afhankelijk van de operationele status van het voertuig verschijnen er verschillende aanwijzingen of kunnen er gegevens worden weergegeven.

➔ Zie “Weergavevarianten” op pagina 18.

Toetsen chauffeur-1 (2a)

1 Activiteitentoets voor chauffeur-1
➔ Voor details zie “Activiteiten instellen” op pagina 37.

▲ Uitwerptoets kaartgleuf-1

Combitoets chauffeur-1 (2b)

🔑 Activiteiten- en uitwerptoets voor chauffeur-1

Toets kort indrukken: De activiteit wordt veranderd
➔ Voor details zie “Activiteiten instellen” op pagina 37.

Toets ingedrukt houden (min. 2 sec.): De ingevoerde kaart wordt uitgeworpen.

Kaartgleuf-1 (3)

Chauffeur-1, die het voertuig momenteel gaat besturen, steekt zijn chauffeurskaart in kaartgleuf-1.

➔ Voor details zie “Chauffeurskaart(en) insteken” vanaf pagina 30.

Download Interface (4)

Onder de afdeklaat bevindt zich de download-interface. Afhankelijk van de ingestoken tachograafkaart zijn de toegangsrechten voor deze interface geregeld.

➔ Voor details zie “Toegangsrechten van de tachograafkaarten” op pagina 82.

Toetsen chauffeur-2 (5a)

2 Activiteitentoets voor chauffeur-2

▲ Uitwerptoets kaartgleuf-2

Combitoets chauffeur-2 (5b)

🔑 Activiteiten- en uitwerptoets voor chauffeur-2

Toets kort indrukken: De activiteit wordt veranderd
➔ Voor details zie “Activiteiten instellen” op pagina 37.

Toets ingedrukt houden (min. 2 sec.): De ingevoerde kaart wordt uitgeworpen.

Kaartgleuf-2 (6)

Chauffeur-2, die het voertuig momenteel niet gaat besturen, steekt zijn chauffeurskaart in kaartgleuf-2 (teamfunctie).

Ontgrendelingstoets (7)

Met deze toets ontgrendelt u de printerlade, bijvoorbeeld om een papierrol te plaatsen.

Afscheurrand (8)

Met behulp van de afscheurrand kunt u een door de geïntegreerde printer gemaakte print van de papierrol losscheuren.



Menu-toetsen (9)

Voor het invoeren, bekijken of printen van gegevens gebruikt u de volgende toetsen:

2

- /○ Selecteer de gewenste functie of keuze door te bladeren. (Dit is mogelijk door de functietoets 'auto-repeat' in te drukken en vast te houden.)
- Bevestig of annuleer de geselecteerde functie / keuze.
- Drukken en ingedrukt houden, succesievelijk doorgaan tot het laatste invoerveld.
- Terug naar het laatste invoerveld, de invoer van het land afbreken of de menufuncties stapsgewijs verlaten.
- ☞ Hieronder wordt in grafische afbeeldingen – voor zover niet voor de bediening direct relevant – de klep met 2-knopsbediening gebruikt.

ADR-variant * (a)



Bij het be- en ontladen van gevaarlijke goederen

- moet de afdekkleef van de downloadinterface op de DTCO 1381 gesloten zijn
- mogen geen toetsen op de tachograaf worden ingedrukt
- mag er geen werkplaats-, controle- of bedrijfskaart ingestoken zijn.



Individuele functies, zoals het insteken of uitnemen van de tachograafkaarten, het printen of weergeven van gegevens, zijn alleen mogelijk met ingeschakeld contact!

Typeplaatje

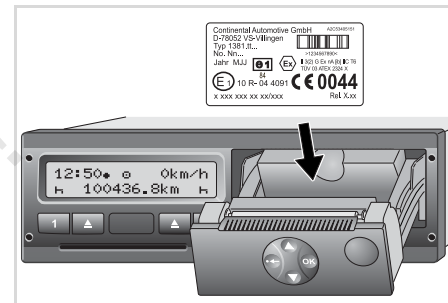

Typeplaatje

Na de printerlade te hebben geopend, is het typeplaatje zichtbaar met de volgende gegevens: naam en adres van de producent, variant van het apparaat, serienummer, bouwjaar, keurmerk en registratiekenmerk en release versie.

Na een software-upgrade wordt de DTCO 1381 behuizing en printerlade voorzien van een sticker.

■ De eerste handelingen

► Voor het bedrijf

1. Meld het bedrijf bij de DTCO 1381 aan. Steek de bedrijfskaart in een willekeurige kaartgleuf.
 - ➔ Voor details zie "Bedrijfskaart insteken" op pagina 25.

 De bedrijfskaart is niet bestemd voor de rijfunctie!

2. Neem de bedrijfskaart na de aanmelding of het downloaden van de gegevens uit de kaartgleuf.
 - ➔ Voor details zie "Bedrijfskaart uitnemen" op pagina 28.

► Voor de chauffeur

1. Steek uw chauffeurskaart aan het begin van een dienst (begin van de werkdag) in de kaartgleuf.
 - ➔ Voor details zie "Chauffeurskaart(en) insteken" vanaf pagina 30.

2. M.b.v. de "Handmatige invoer" kunt u activiteiten op uw chauffeurskaart toevoegen.
 - ➔ Voor details zie "Handmatige invoergegevens" vanaf pagina 30.
3. Stel met de activiteitentoets de activiteit in die u op dat moment wilt uitvoeren.
 - ➔ Voor details zie "Activiteiten instellen" op pagina 37.
4. Stel de huidige plaatselijke tijd in.
 - ➔ Voor details zie "Plaatselijke tijd instellen" op pagina 63.

De DTCO 1381 is gereed voor gebruik!

5. **NB:** Stel de activiteit tijdens een pauze of rusttijd beslist in op "H".
6. Eventuele storingen van apparaat of systeemcomponenten verschijnen op het display. Annuleer de melding.
 - ➔ Voor details zie "Een melding verschijnt" vanaf pagina 68.

7. Vraag aan het eind van een dienst (einde van de werkdag) of bij een voertuigwisseling uw chauffeurskaart uit de kaartgleuf op.
 - ➔ Voor details zie "Chauffeurskaart(en) uitnemen" vanaf pagina 40.
8. U kunt activiteiten van eerdere dagen en opgeslagen gebeurtenissen etc. m.b.v. de menufuncties printen of bekijken.
 - ➔ Voor details zie "Menufuncties oproepen" vanaf pagina 50.



De geldende landspecifieke wettelijke eisen zijn in deze gebruiksaanwijzing niet opgenomen en moeten zo nodig aanvullend worden opgevolgd!

■ Weergavevarianten

Algemeen

De weergave bestaat uit pictogrammen en tekst, waarbij de taal zich automatisch als volgt instelt:

- De weergegeven taal wordt bepaald door de chauffeurskaart die in kaartgleuf-1 is ingestoken resp. voor het laatst in de DTCO 1381 was ingestoken.
- Of door de tachograafkaart met de hogere status, bijvoorbeeld bedrijfskaart, controlekaart.

Taal kiezen

Naast de automatische taalinstelling door de tachograafkaart kunt u ook de taal van uw voorkeur afzonderlijk instellen.

➔ Voor details zie "Taal instellen" op pagina 51.

► Standby-modus



Weergave standby-modus

In de bedrijfsstand Bedrijf "0" schakelt de DTCO 1381 na ca. 5 minuten (vanaf release 2.2 na ca. 1 minuut) onder de volgende omstandigheden naar de standby-modus:

- het contact van het voertuig is uit,
- en er is geen actuele melding.

Naast tijd (1) en functiemodus (2) verschijnen de ingestelde activiteiten (3). Na nog eens 3 minuten (klantspecifieke waarde) gaat het display uit.

De standby-modus wordt opgeheven:

- zodra u het contact inschakelt,
- zodra u een willekeurige toets aanraakt,
- of zodra de DTCO 1381 een gebeurtenis of een storing meldt.

► VDO GeoLoc *



VDO GeoLoc

U heeft de mogelijkheid, de opname van de positie- en voertuiggegevens in- (2) of uit te schakelen (1).

► Aanwijzing na contact aan/uit

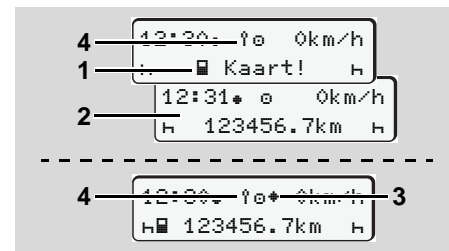

Aanwijzing na contact aan/uit

Contact aan: Als er geen tachograafkaart in kaartlezer-1 steekt, verschijnt aanwijzing (1) gedurende ca. 20 seconden, daarna verschijnt de standaardweergave (2). Vanaf release 2.2 knippert na het insteken van de chauffeurskaart en de handmatige invoer het symbool (4) gedurende ca. 5 seconden. Dit betekent, dat de registratie is ingeschakeld.



Contact uit: Het symbool (3) betekent, dat de IMS-functie voorhanden is (IMS = Independent Motion Signal). Het symbool (4) betekent, dat de functie VDO GeoLoc ingeschakeld is.

► Standaardweergave(n)

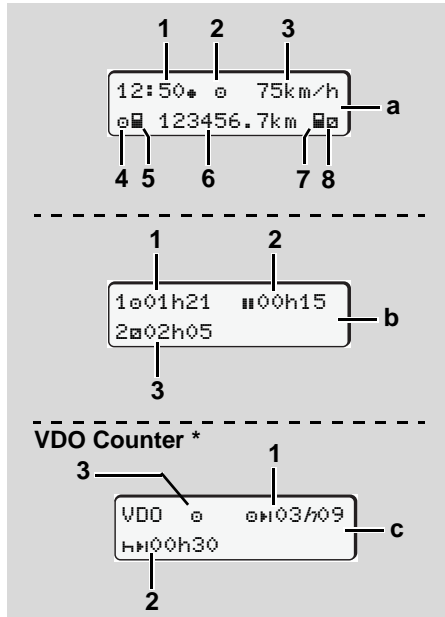

Standaardweergave tijdens de rit

Zodra het voertuig rijdt en er geen melding wordt weergegeven, verschijnt de tevoren ingestelde standaardweergave.

Door op een willekeurige menu-toets te drukken, kunt u naar de gewenste standaardweergave (a), (b) of (c) gaan,

Standaardweergave (a):

- (1) Tijd
Met symbool "⌚" = Plaatselijke tijd
Zonder symbool "⌚" = UTC
(West-Europese tijd)
- (2) Kenmerk van de functiemodus "Operationele status"
- (3) Snelheid
- (4) Activiteit chauffeur-1
- (5) Kaartsymbool chauffeur-1
- (6) Totale kilometerstand
- (7) Kaartsymbool chauffeur-2
- (8) Activiteit chauffeur-2

Standaardweergave (b):

- (1) Rijtijd "⌚" chauffeur-1 sinds een geldige pauzetijd.
- (2) Geldige pauzetijd "⌚" in deelonderbrekingen van minimaal 15 minuten en volgende 30 minuten, conform veror-

dening (EG) nr. 561/2006.

(3) Tijd van chauffeur-2:

Huidige activiteit standby-tijd "⌚" en duur van de activiteit.



Bij ontbreken van een chauffeurskaart verschijnt er tijden over de desbetreffende kaartgleuf "1" of "2".

Optie: VDO Counter * (c)

- (1) Resterende rijtijd "⌚" ("h" knippert = dit deel van de weergave is momenteel actief).
- (2) De volgende geldige pauzetijd / dagelijkse of wekelijkse rusttijd "h:m".
➔ Voor details zie "VDO Counter" vanaf pagina 52.
- (3) Vanaf release 2.2. wordt de ingestelde activiteit weergegeven.

► Gegevensaanduiding bij stilstaand voertuig

Bij een stilstaand voertuig en ingestoken chauffeurskaart kunt u verdere gegevens van de chauffeurskaart oproepen.

➔ Zie "Menufuncties oproepen" op pagina 50.

► Weergave van meldingen

Onafhankelijk van de momentele weergave en van het feit of het voertuig staat of rijdt, worden meldingen met prioriteit weergegeven.

➔ Zie "Een melding verschijnt" op pagina 68.

► Productiestand

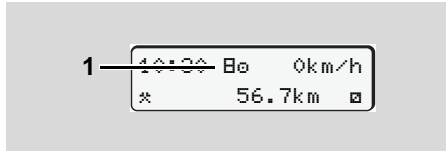

Weergave productiestand

Als de DTCO 1381 nog niet als controle-apparaat is geactiveerd, verschijnt de "productiestand", symbool "P" (1).

Behalve de werkplaatskaart accepteert de DTCO 1381 geen andere tachograafkaarten!



Zorg er a.u.b. voor dat de DTCO 1381 onmiddellijk door een geautoriseerde werkplaats correct in bedrijf wordt genomen.

► Out of scope

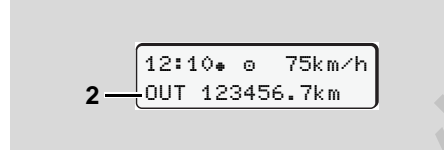

Standaardweergave (a): 'out of scope'

Het voertuig rijdt buiten het geldigheidsgebied van de verordening, symbool "OUT" (2).

Deze functie kunt u instellen via het menu.

➔ Zie "Out begin / einde invoeren" op pagina 63.

De volgende ritten kunnen buiten het geldigheidsgebied zijn:

- Ritten op niet-openbare straten.
- Ritten buiten de EU-landen.
- Ritten, waarbij het totale gewicht van het voertuig geen voorgeschreven gebruik van de DTCO 1381 vereist.

Door op een willekeurige menu-toets te drukken, kunt u naar de standaardweergave (b) of (c) * gaan, ➔ zie pagina 19.

► Veerboot of treinreis

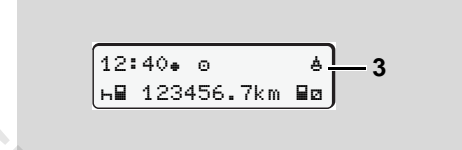

Standaardweergave (a): veerboot of treinreis

Het voertuig bevindt zich op een veerboot of een trein, symbool "A" (3).

Deze functie kunt u instellen via het menu.

➔ Zie "Begin Boot / trein functie invoeren" op pagina 63.

☞ Let erop dat voor het vervoer van het voertuig deze functie en de huidige activiteit ervan ingesteld zijn.

Door op een willekeurige menu-toets te drukken, kunt u naar de standaardweergave (b) of (c) * gaan, ➔ zie pagina 19.

► Handwijze bij onder- / overspanning

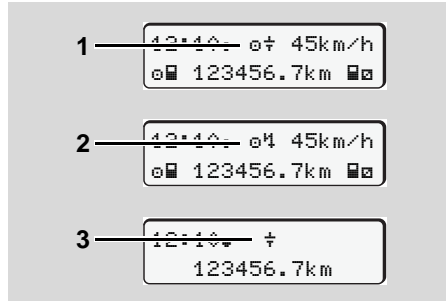

Standaardweergave (a): Storing in de voedingsspanning

Een op een gegeven moment te geringe of te hoge voedingsspanning van de DTCO 1381 wordt als volgt zichtbaar in de standaardweergave (a):

Geval 1: "⚡" (1) Onderspanning of ...

Geval 2: "⚡" (2) overspanning

De DTCO 1381 slaat nog steeds activiteiten op. De volgende functies zijn niet mogelijk: printen, weergeven van gegevens, insteken of uitnemen van een tachograafkaart.

Geval 3: "⚡" (3)

Hier is sprake van een spanningsonderbreking. De standaardweergave (a) verschijnt automatisch. De DTCO 1381 kan zijn taak als controleapparaat niet vervullen! De activiteiten van de chauffeur worden niet vastgelegd.

► Spanningsonderbreking

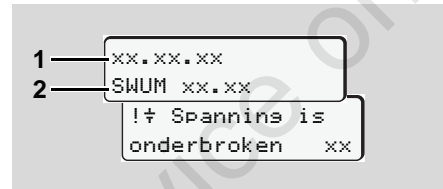

Weergave van de melding "Spanningsonderbreking"

Zodra er weer voldoende spanning aanwezig is, verschijnt gedurende ca.

5 seconden de versie van de systeemsoftware (1) en de versie van de software upgrade module (2).

Vervolgens meldt de DTCO 1381 "Spanningsonderbreking".



Verschijnt bij een juiste boordspanning permanent het symbool "⚡" op het display, zoek dan a.u.b. een gekwalificeerde werkplaats op! Bij een defect van de DTCO 1381 bent u verplicht de activiteiten met de hand te noteren.

➔ Zie "Activiteiten met de hand invoeren" op pagina 38.

Service only!

Funciemodus "Bedrijf"

Funcies van bedrijfskaart

Bedrijfskaart insteken

Downloaden van gegevens voorbereiden

Bedrijfskaart uitnemen

Service only

■ Functies van bedrijfskaart



Het bedrijf zorgt voor het correcte gebruik van de bedrijfskaart(en).

Neem de voor uw land geldende wettelijke bepalingen in acht!

3

D.m.v. de bedrijfskaart wordt de identiteit van een bedrijf vastgesteld en bij de eerste plaatsing aangemeld bij de DTCO 1381. Hiermee wordt het toegangsrecht verleend tot bedrijfsgerelateerde gegevens.

De ingestoken bedrijfskaart biedt toegang tot de volgende functies:

- Het aan- en afmelden van het bedrijf bij de DTCO 1381, bijvoorbeeld bij het verkopen van het voertuig, het verstrijken van de huurperiode etc.
- Eventueel (eenmalig) invoeren van de lidstaat en het geregistreerde kenteken van het voertuig.
- De toegang tot gegevens van het massageheugen en in het bijzonder tot gegevens die uitsluitend aan dit bedrijf zijn toegekend.

- Toegang tot de gegevens van een ingestoken chauffeurskaart.
- Het weergeven, printen of downloaden van gegevens via de download-interface.



De bedrijfskaart is uitsluitend ontworpen t.b.v. het datamanagement van het bedrijf en is niet bestemd voor de rijfunctie! Indien u met de bedrijfskaart rijdt, verschijnt er een melding.

In sommige lidstaten bestaat de plicht de gegevens regelmatig te downloaden. In de volgende gevallen verdient het aanbeveling de gegevens van het massageheugen te downloaden:

- bij verkoop van het voertuig,
- bij het buiten bedrijf stellen van het voertuig,
- bij vervanging van de DTCO 1381 in geval van een defect.

► Menufuncties binnen de functiemodus "Bedrijf"

Het navigeren binnen de menufuncties gebeurt in principe altijd volgens dezelfde systematiek.

➡ Zie "Menufuncties oproepen" op pagina 50.

Maar als de bedrijfskaart bijvoorbeeld in kaartgleuf-2 zit, dan blijven alle aan kaartgleuf-2 toegekende hoofdmenu's geblokkeerd.

➡ Zie "Menutoegang geblokkeerd!" op pagina 58.

In dat geval kunt u alleen de gegevens van een ingestoken chauffeurskaart in kaartgleuf-1 bekijken, printen of downloaden.

➡ Zie "Hoofdmenu printen chauffeur-1 / chauffeur-2" op pagina 59.

■ Bedrijfskaart insteken

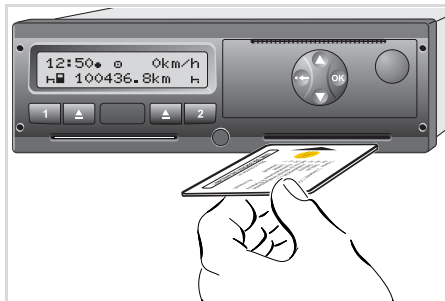



Bedrijfskaart insteken

1. Schakel het contact in.
(Alleen nodig bij ADR-variant *.)
 2. Steek uw bedrijfskaart – met de chip naar boven en de pijl naar voren – in een willekeurige kaartgleuf.
- ☞ De bedrijfskaart bepaalt de taal op het display. U kunt de taal van uw voorkeur ook afzonderlijk instellen.
➔ Zie "Taal instellen" op pagina 51.

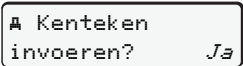
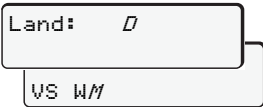
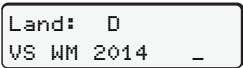

Stap / menuweergave	Verklaring / betekenis
3. 	Welkomsttekst: Gedurende ca. 3 seconden verschijnen de ingestelde plaatselijke tijd "12:50" en de UTC-tijd "10:50UTC" (tijdsverschil = 2 uur).
4. 	De naam van de onderneming verschijnt. Een voortgangsbalk toont de voortgang m.b.t. het lezen van de bedrijfskaart. De DTCO 1381 vraagt u eventueel, het geregistreerde kenteken in te voeren. <ul style="list-style-type: none"> • "Ja" selecteren en met toets OK bevestigen, ➔ zie pagina 26.
5. 	Wanneer de bedrijfskaart voor de eerste keer wordt ingestoken, wordt het bedrijf automatisch aangemeld bij de DTCO 1381. De functie "Beveiliging bedrijfsgegevens" is geactiveerd. Hierdoor wordt gegarandeerd dat bedrijfsspecifieke gegevens beschermd blijven!
6. 	Na een geslaagde inleesprocedure verschijnt de standaardweergave. De DTCO 1381 bevindt zich in de functiemodus "Bedrijf", symbool "1" (1).

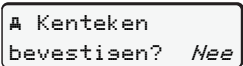
► Het geregistreerde kenteken invoeren

Stap / menuweergave	Verklaring / betekenis
1. 	Verschijnt de nevenstaande vraag, <ul style="list-style-type: none"> "Ja" selecteren en bevestigen.
2. 	<ul style="list-style-type: none"> Land selecteren en bevestigen. De eerste in te vullen positie knippert "_". <ul style="list-style-type: none"> Het gewenste teken selecteren en bevestigen. De procedure herhalen, maximaal 13 posities.
3. 	<ul style="list-style-type: none"> Indien er minder characters nodig zijn; druk op de  toets. De invoer nogmaals met toets  bevestigen.
4. Er volgt automatisch een print ter controle.	
5. 	<ul style="list-style-type: none"> Controleer de ingevoerde gegevens! "Ja" selecteren en bevestigen. Indien het kenteken fout is, "Nee" selecteren en bevestigen. Stap 1 verschijnt, herhaal de invoer.

Opmerking: De invoer van het officiële kenteken is eenmalig. Neem het kenteken in de DTCO1381 exact over zoals het op het kentekenbewijs vermeldt staat. Elke volgende verandering is alleen via een geautoriseerde garage met een werkplaatskaart mogelijk.

Invoer:

Selecteer de gewenste functie met de toetsen  of  en bevestig de keuze met de toets .

De invoer corrigeren:

Met toets  stap voor stap terug naar de vorige positie navigeren en de invoer herhalen.

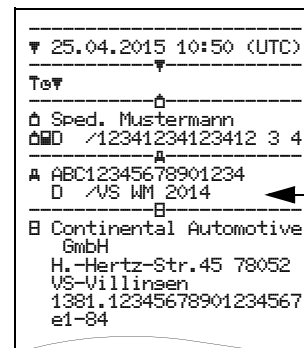
Print: Technische gegevens

■ Downloaden van gegevens voorbereiden



Explosiegevaar

Let op de aanwijzingen voor transport en behandeling van gevaarlijke goederen in explosiegevaarlijke omgevingen.

Bij het be- en ontladen van gevaarlijke goederen ...

- moet de afdekklep (1) gesloten zijn
- en mogen er geen gegevens worden gedownload.

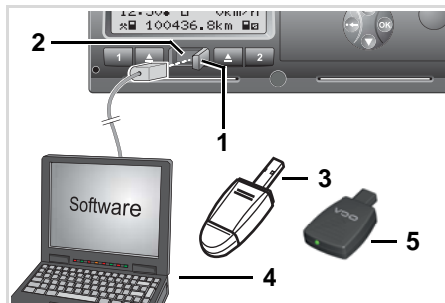

Aansluiting op download-interface

1. Open de afdekklep (1) (rechts).
2. Verbind de laptop (4) met de download-interface (2).
3. Start de uitleessoftware.
4. Of steek de Download Key (3) in de download-interface.



Met een SmartLink (5) is de communicatie tussen de DTCO 1381 en een Bluetooth-compatibel apparaat mogelijk.

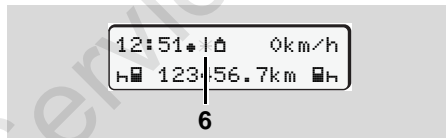

Standaardweergave (a): Identificatie datatransmissie loopt

Tijdens de dataoverdracht verschijnt het symbool (6).



Onderbreek de verbinding met de download-interface in geen geval. Laat bij de ADR-variant * het contact ingeschakeld.

5. Na het downloaden van de data moet de afdekklep absoluut weer worden gesloten (1).

Identificatie van de gegevens

Vóór het downloaden van de gegevens voorziet de DTCO 1381 de gekopieerde gegevens van een digitale signatuur (identificatieteken). Aan de hand van deze signatuur kunnen de gegevens aan de DTCO 1381 worden toegekend en de volledigheid en echtheid ervan worden gecontroleerd.

Downloaden op afstand * (remote)

Met een wagenparkmanagement-systeem kunnen na een geslaagde authenticering van een bedrijfskaart de nuttige gegevens ook op afstand worden gedownload.



Gedetailleerde informatie over de uitleessoftware kunt u vinden in de desbetreffende documentatie!

■ Bedrijfskaart uitnemen

 U kunt de bedrijfskaart alleen bij een stilstaand voertuig uit de kaartgleuf nemen!

3

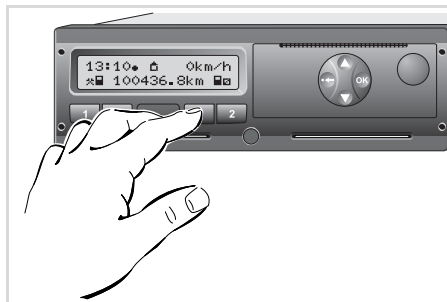

Bedrijfskaart opvragen

1. Schakel het contact in.
(Alleen nodig bij ADR-variant *.)
2. Haal de kaart uit kaartlezer 1 of kaartlezer 2; ➔ zie pagina 14.

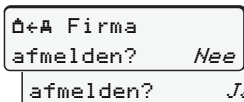
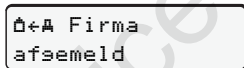
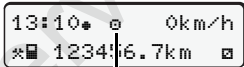
Stap / menuweergave	Verklaring / betekenis
3. 	De naam van de onderneming verschijnt. Een voortgangsbalk geeft aan dat de DTCO 1381 gegevens op de bedrijfskaart overbrengt.
4.  	<p>Bedrijf niet afmelden</p> <ul style="list-style-type: none"> • "Nee" met de toetsen ▲ / ▼ selecteren en met de toets OK bevestigen. <p>Bedrijf afmelden</p> <ul style="list-style-type: none"> • "Ja" selecteren en met toets OK bevestigen. <p>De functie "Beveiliging bedrijfsgegevens" is gedeactiveerd. De opgeslagen gegevens van uw bedrijf blijven echter voor een vreemd bedrijf geblokkeerd!</p>
5. 	De bedrijfskaart wordt vrijgegeven, de standaardweergave verschijnt. Tevoren kan er evt. een aanwijzing verschijnen, dat de periodieke controle uitgevoerd moet worden of de geldigheid van de bedrijfskaart afloopt; ➔ zie pagina 78. De DTCO 1381 bevindt zich weer in de functiemodus "Operationele status", symbool "☐" (1).

 **NB:** Bij een geopende printerlade wordt het uitwerpen van de kaart uit kaartgleuf-2 geblokkeerd! Een bedieningsaanwijzing wijst u hierop.

Func tiemodus "Operationele status"

Chauffeurskaart(en) insteken

Activiteiten instellen

Downloaden van de gegevens op de chauffeurskaart

Chauffeurskaart(en) uitnemen

Chauffeurs- / voertuigwisseling bij operationele status

Service only

■ Chauffeurskaart(en) insteken

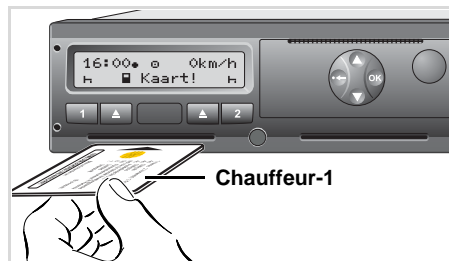

Bedieningsaanwijzing na contact aan:
Chauffeurskaart in kaartlezer-1 ontbreekt.

⚠ Overeenkomstig de in de voorschriften aanbevolen handelwijze en in het belang van de verkeersveiligheid verzoeken wij u alleen bij een stilstaand voertuig de chauffeurskaart(en) in te steken!

De Chauffeurskaart kan echter ook tijdens het rijden worden ingestoken, maar deze handelwijze wordt dan als gebeurtenis gemeld en opgeslagen!

➔ Zie "Overzicht van gebeurtenissen" op pagina 70.

1. Schakel het contact in.
(Alleen nodig bij ADR-variant *.)

2. **Chauffeur-1**, die het voertuig gaat besturen, steekt zijn chauffeurskaart – met chip naar boven en pijl naar voren – in kaartlezer-1.
3. De handelingen daarna verlopen menugestuurd, ➔ zie pagina 31.
4. Zodra de chauffeurskaart van chauffeur-1 is ingelezen, steekt **chauffeur-2** zijn chauffeurskaart in kaartlezer-2.

Opmerking

De aanwijzingen van het menu verschijnen in de op de chauffeurskaart vastgelegde taal. U kunt de taal van uw voorkeur ook afzonderlijk instellen. Menufuncties voor de weergave en het uitprinten van chauffeurgegevens zijn alleen beschikbaar, wanneer er een passende kaart ingestoken is. Zo wordt b.v. de menufunctie "Afdruk chauffeur 2" alleen weergegeven, wanneer in kaartlezer 2 een chauffeurskaart ingestoken is.
➔ Zie "Taal instellen" op pagina 51.

► Handmatige invoergegevens

⚠ Overeenkomstig de voorschriften dienen activiteiten die niet op de chauffeurskaart geregistreerd kunnen worden, door middel van manuele invoer toegevoegd te worden. (Details omtrent activiteiten, ➔ zie pagina 37.)

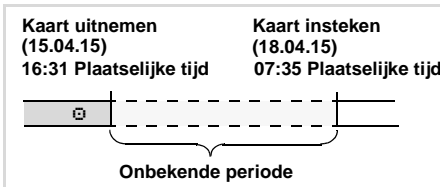

Voorbeeld voor onbekende periode

Elke keer nadat de chauffeurskaart wordt ingestoken, kunt u de volgende gegevens invoeren:

- Activiteit rusttijd "H" toevoegen; bijvoorbeeld 1, ➔ zie pagina 34.
- Dienst voortzetten; voorbeeld 2, ➔ zie pagina 35.



- Dienst voortzetten, afsluiten en/of voorafgaand aan dienst plaatsgevonden activiteiten toevoegen; voorbeeld 3, ➔ zie pagina 36.

Principiële handelwijze

- Selecteer de gewenste functie, activiteit of de getalswaarde met de toetsen ▲ / ▼ in het invoerveld.
- Bevestig uw keuze met de toets OK.

1. welcome
07:35+ 05:35UTC

Welkomsttekst: Gedurende ca. 3 seconden verschijnen de ingestelde plaatselijke tijd "07:35+" en de UTC-tijd "05:35UTC" (tijdsverschil = 2 uur).

2. 1 Maier

De achternaam van de chauffeur verschijnt. Een voortgangsbalk toont de voortgang m.b.t. het lezen van de chauffeurskaart.

3. Laatste uitvoer
15.04.15 16:31+

Ca. 4 seconden lang verschijnen datum en tijd van de laatste kaartuitneming in plaatselijke tijd (symbool "+").

4. 1M Invoer
toevoesen? Nee
toevoesen? Ja

- Indien u **geen activiteiten** wilt toevoegen, "Nee" selecteren; verder zie stap 9.
- Met "Ja" vraagt de DTCO 1381 u, handmatig gegevens in te voeren.

5. M 15.04.15 16:31
H 18.04.15 07:35

"M" = Handmatige invoergegevens

"H" = het invoerveld van de activiteit knippert

Het tijdsbestek verschijnt tussen het weg-nemen (1e regel) en het actuele insteken (2e regel) in locale tijd.

6. M 15.04.15 16:31
16.04.15 07:35
16.04.15 09:35

2e regel = invoerblok

Successievelijk kunt u de logisch mogelijke variabelen (knipperende invoervelden) in volgende volgorde invoeren: "Activiteit – dag – maand – jaar – uur – minuut".

Het proces eindigt, wanneer het tijdstip van insteken is bereikt.

Het volgende verzoek verschijnt voor de bevestiging van de manueel ingevoerde gegevens.

7. Besin land
:E

Besin regio
E AN

- Land selecteren en bevestigen.
- Eventueel regio selecteren en bevestigen.
- Met de toets ⓪ kunt u de landinvoer annuleren.

8. 1M Invoer
bevestisen? Ja
bevestisen? Nee

- De invoer met "Ja" bevestigen.
- "Nee" selecteren.
↳ Zie "Correctiemogelijkheden" op pagina 32.

9. 07:36* 0 0km/h
H 123456.7km H

De standaardweergave (a) verschijnt. Kaartsymbolen die vooraf verschijnen, hebben de volgende betekenis:

- "—" De chauffeurskaart bevindt zich in de kaartlezer.
- "H" U kunt nu gaan rijden. De belangrijke gegevens zijn ingelezen.

☞ Tijdens het inlezen van de chauffeurskaart kunnen de afzonderlijke menufuncties tijdelijk niet worden gebruikt.

- Oproepen van menufuncties
- Opvragen van een tachograafkaart

Wanneer u op een menu-toets of op de eject-toets drukt, verschijnt een mededeling.

Wachten a.u.b.!

resp.

☞ Uitwerpen
onmoselijk xx

► Correctiemogelijkheden

Direct in het invoerblok kunt u de mogelijke variabelen met de toets ⏪ (ongedaan maken) selecteren en corrigeren.

Indien u de vraag: "M invoer bevestigen?" met nee beantwoordt, verschijnt eerst stap 4 en vervolgens het eerste volledige invoerblok (stap 5).

4. 1M Invoer
toevoesen? Ja

5. M 15.04.15 16:31
H 16.04.15 07:35

U kunt de mogelijke variabelen nu succesievelijk corrigeren.

☞ Door op de toets ⏩ te drukken en die ingedrukt te houden springt u naar het volgende invoerveld resp. naar het volgende volledige invoerblok.

► Landinvoer tijdens de handmatige invoer

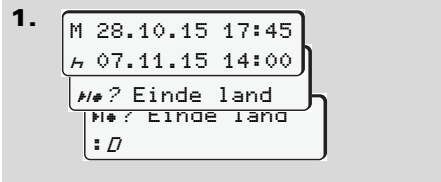

- In het eerste invoerveld "H" het symbool "#/#? Einde land" selecteren en bevestigen. (Alleen mogelijk, wanneer de tijd van de eerste manueel ingevoerde gegevens niet met de tijd voor de landinvoer bij de laatste kaartuitneming overeenkomt.)

- Land selecteren en bevestigen.

Of:



- Het symbool "#/#? Besin land" selecteren en bevestigen.

- Land selecteren en bevestigen.

Landen selecteren

Het laatst opgegeven land verschijnt het eerste. Met de toetsen ▲ / ▼ verschijnen aansluitend de laatst opgegeven vier landen. Kenmerk: dubbelepunt vóór het landenkenmerk " :B".

De verdere selectie vindt plaats in alfabetische volgorde, beginnend bij de letter "A":

- met de toets ▲ A, Z, Y, X, W, ... etc.;
- met toets ▼ A, B, C, D, E, ... etc.

➔ Zie "Landenkenmerk" op pagina 91.

☞ Door de toets ▲ / ▼ in te drukken en vast te houden, wordt de keuze versneld (auto-repeat-functie).

► Invoerprocedure annuleren

Als er bij de invoerprocedure niets wordt ingevoerd, verschijnt na 30 seconden de volgende weergave.

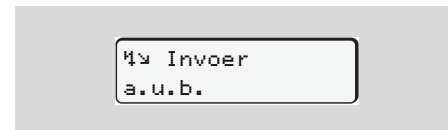

Indien vervolgens binnen 30 seconden op toets OK gedrukt wordt, kunt u met het invoeren doorgaan.

Na die tijd of bij het begin van de rit wordt de chauffeurskaart klaar gelezen en verschijnt de standaardweergave (a).

Release 2.1: De DTCO 1381 slaat gegevens op die reeds met de toets OK zijn bevestigd.

Release 2.2: Reeds ingevoerde gegevens worden afgewezen om te voorkomen dat een verkeerde invoer wordt bevestigd. Dit betreft de remote-invoer evenals de handmatige invoer op de DTCO 1381.

Annuleren van de handmatige invoer door opvragen van de chauffeurskaart.

➔ Voor details zie "Opvragen kaart tijdens de handmatige invoer" vanaf pagina 40.

► Activiteit "Rusttijd" toevoegen

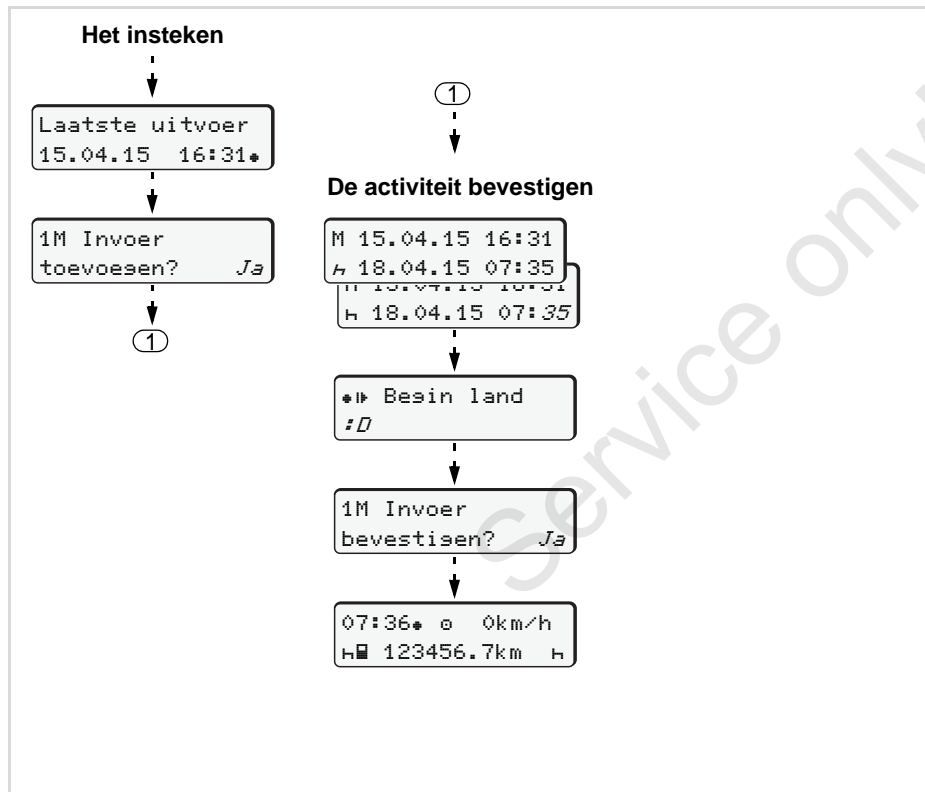

Voorbeeld 1:



Let op: Invoer volgt in locale tijd.

1. De toets **OK** indrukken en ingedrukt houden.
2. Automatische sprong naar het laatste invoerveld (minuten knipperen).
3. De invoer met toets **OK** bevestigen.
4. Volg de aanwijzingen van het menu.

► Dienst voortzetten

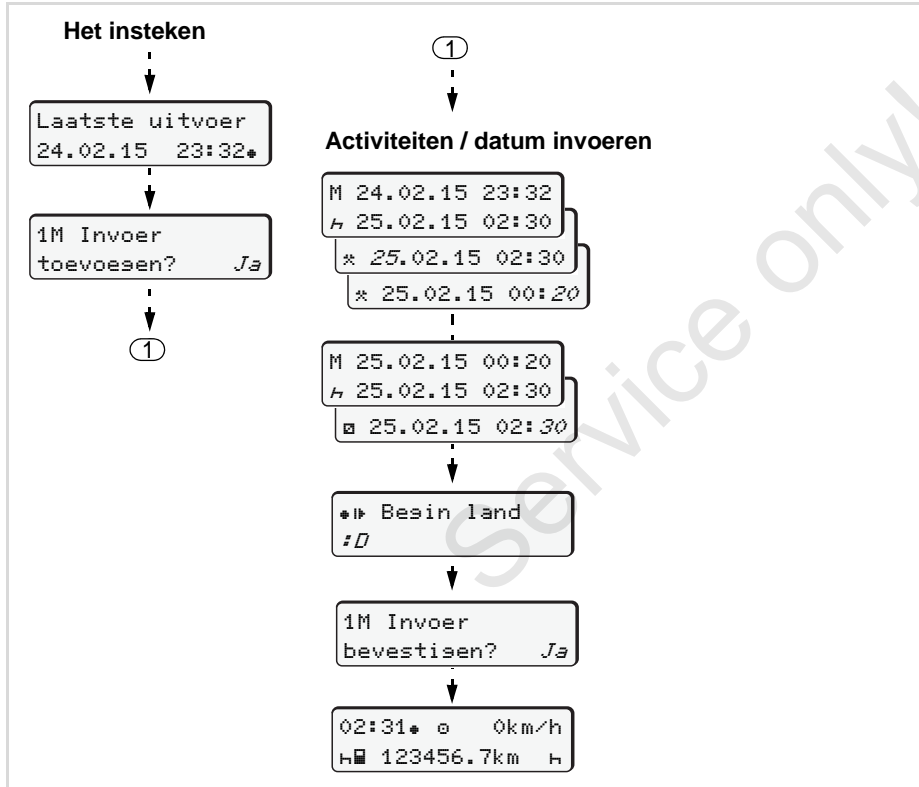

Voorbeeld 2:

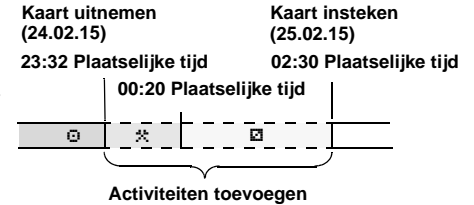

Let op: Invoer volgt in lokale tijd.

1. Eerste activiteit "*" instellen en bevestigen.
2. De dag instellen en bevestigen, de uren instellen en bevestigen, de minuten instellen en bevestigen.
3. De tweede activiteit "□" instellen en bevestigen.
4. De toets **OK** indrukken en ingedrukt houden, de minuten knipperen.
5. De invoer met toets **OK** bevestigen.
6. Volg de aanwijzingen van het menu.

► De diensttijd vervolgen en activiteiten aan een dienst vooraf laten gaan

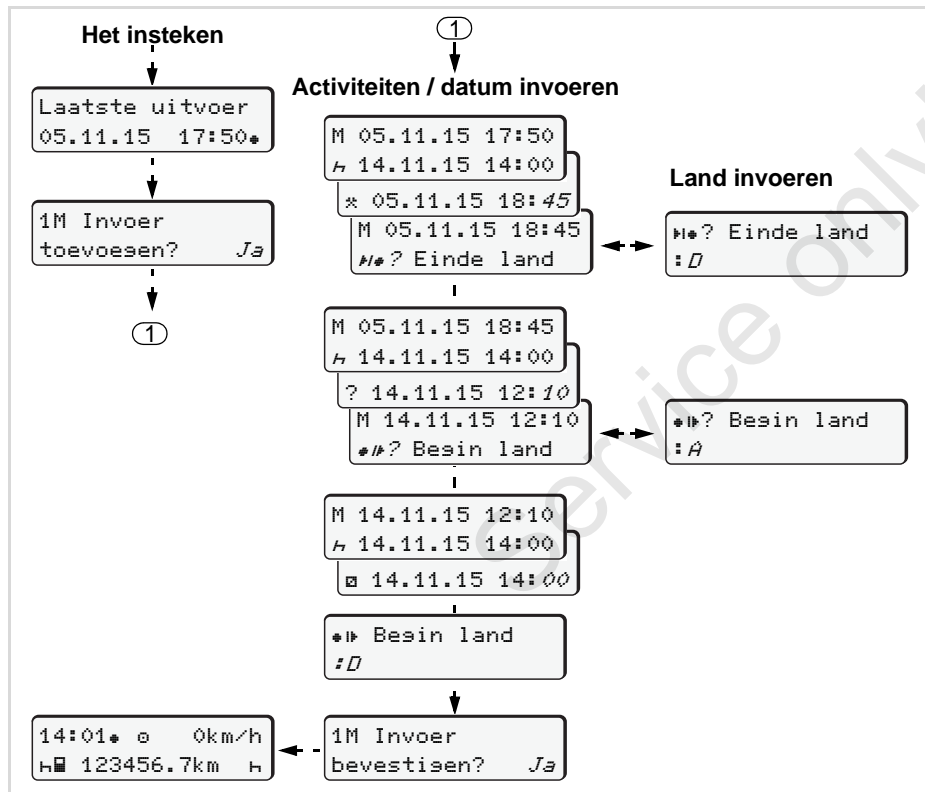

Voorbeeld 3:

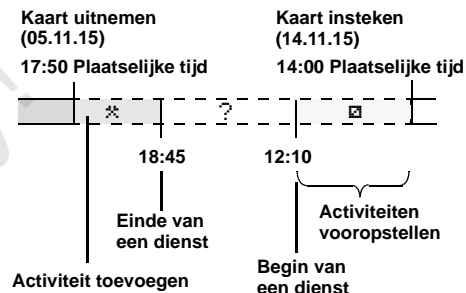

Let op: Invoer volgt in locale tijd.

1. De eerste activiteit "*" met datum en tijd instellen en bevestigen.
2. Het symbool "H*? Einde land" selecteren en bevestigen.
3. Activiteit "?" = onbekende tijd met datum en tijd instellen en bevestigen.
4. Land selecteren en bevestigen.
5. Op dezelfde manier herhalen, tot het tijdspit van insteken is bereikt.

■ Activiteiten instellen

- ⊖ = Rijtijd (automatisch tijdens de rit)
- * = Alle overige werktijden
- ⊖ = Standby-tijden (wachtijden, bijrijdertijd, slaapcabinetijsd tijdens de rit voor chauffeur-2)
- H = Pauzen en rusttijden

▶ Handmatig instellen

- ☞ Activiteiten kunnen alleen bij een stilstaand voertuig worden ingesteld!

1. Druk als chauffeur op de activiteitentoets voor **chauffeur-1**; ➔ zie pagina 14.
De standaardweergave (**a**) verschijnt.

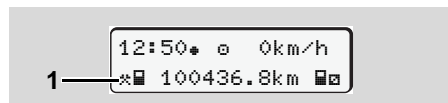

2. Druk zo vaak op de toets tot de gewenste activiteit (H ⊖ *) in het display (**1**) verschijnt. Na ca.

5 seconden verschijnt de vorige melding.

3. Druk als bijrijder op de activiteitentoets voor **chauffeur-2**; ➔ zie pagina 14.

▶ Automatisch instellen

De DTCO 1381 schakelt automatisch naar de volgende activiteiten:

bij ...	Chauffeur-1	Chauffeur-2
Rijden	⊖	⊖
Voertuig-stop	*	⊖

⚠ Zet de activiteit aan het eind van een dienst of tijdens een pauze **beslist** in op "H". Daarmee is een betrouwbare berekening van de VDO Counter * gewaarborgd.

▶ Automatisch instellen na contact aan/uit *

Na Contact aan/uit kan de DTCO 1381 naar een gedefinieerd activiteit overschakelen; bijvoorbeeld "H".

De activiteit (**1**) en/of (**2**), die opgrond van Contact aan of uit automatisch verandert, verschijnt in de standaardweergave (**a**) en knippert gedurende ca. 5 seconden. Aansluitend verschijnt de vorige melding weer.

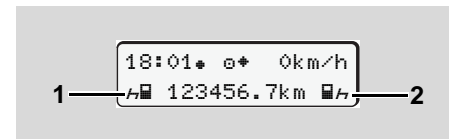

Knipperen van de activiteit(en) in standaardweergave (a)

- ☞ Verander indien nodig de ingestelde activiteit in overeenstemming met de actuele activiteit.

Opmerking

Welke activiteit na contact aan/uit automatisch door de DTCO 1381 ingesteld wordt, kan door een geautoriseerde werkplaats naar wens geprogrammeerd worden, ➔ zie pagina 115.

► **Activiteiten met de hand invoeren**

De verordening verplicht u als chauffeur om in de volgende gevallen de activiteiten met de hand te noteren:

- Bij een defect van de DTCO 1381.
- Bij verlies, diefstal, beschadiging of foutief functioneren van de chauffeurskaart moet aan het begin en aan het einde van de rit een dagprint van de DTCO 1381 worden gemaakt. Eventueel moeten de standby-tijden en overige werktijden met de hand geschreven worden aangevuld.

Op de achterzijde van de papierrol kunnen activiteiten met de hand worden **(2)** geregistreerd en kan deze met persoonlijke gegevens **(1)** worden aangevuld.

Activiteiten met de hand noteren

Persoonlijke gegevens

- ☐ Voor- en familienaam
- ☐ Nummer van de chauffeurskaart of van het rijbewijs
- Ⓜ No. Voertuigkenteken
- ♣ + Plaats bij het begin van de werktijd
- + ♣ km-stand bij het einde van de werktijd
- + km km-stand bij het einde van de werktijd
- km+ km-stand bij het begin van de werktijd
- km Aantal gereden kilometers
- Dat. Datum
- Sig. Eigen handtekening

Neem de voor uw land geldende wettelijke bepalingen in acht!

■ Downloaden van de gegevens van de chauffeurskaart



Explosiegevaar

Let op de aanwijzingen voor transport en behandeling van gevaarlijke goederen in explosiegevaarlijke omgevingen.

Bij het be- en ontladen van gevaarlijke goederen ...

- moet de afdekklep (1) gesloten zijn
- en mogen er geen gegevens worden gedownload.

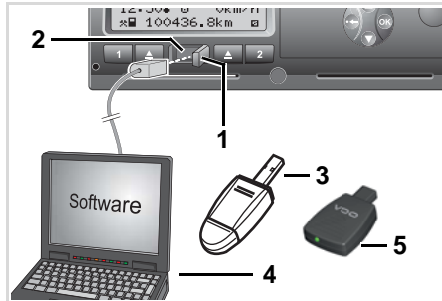

Aansluiting op download-interface

Let erop dat er slechts één chauffeurskaart is ingestoken! Anders vindt er geen dataoverdracht plaats.

1. Open de afdekklep (1) (rechts).
2. Verbind de laptop (4) met de download-interface (2).
3. Start de uitleessoftware.
4. Of steek de Download Key (3) in de download-interface.

Met een SmartLink (5) is de communicatie tussen de DTCO 1381 en een Bluetooth-compatibel apparaat mogelijk.



Standaardweergave (a): Identificatie datatransmissie loopt

Tijdens de dataoverdracht verschijnt het symbool (6).

Onderbreek de verbinding met de download-interface in geen geval. Laat bij de ADR-variant * het contact ingeschakeld.

5. Na het downloaden van de data moet de afdekkap absoluut weer worden gesloten (1).

Identificatie van de gegevens

De gekopieerde gegevens worden van een digitale signatuur (identificatieteken) voorzien. Aan de hand van deze signatuur kunnen de gegevens aan de chauffeurskaart worden toegekend en de volledigheid en echtheid ervan worden gecontroleerd.

Gedetailleerde informatie over de uitleessoftware kunt u vinden in de desbetreffende documentatie!

■ Chauffeurskaart(en) uitnemen

 In principe mag de chauffeurskaart aan het eind van een dienst in de kaartlezer blijven zitten – zet de activiteit op "H".

Bij een bestuurders- of voertuigwisseling moet de chauffeurskaart in principe uit de kaartlezer worden gehaald. ➔ Zie "Chauffeurs- / voertuigwisseling bij operationele status" op pagina 42.

 U kunt de chauffeurskaart alleen bij een stilstaand voertuig uit de kaartleuf nemen!

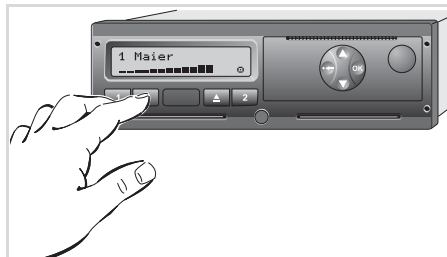

Chauffeurskaart opvragen

1. Schakel het contact in. (Alleen nodig bij ADR-variant *.)
2. Stel de desbetreffende activiteit in; bijvoorbeeld aan het eind van een dienst op "H".
3. Haal de kaart uit kaartlezer 1 of kaartlezer 2; ➔ zie pagina 14. De handelingen daarna verlopen menugestuurd, ➔ zie pagina 41.

 Bij een geopende printerlade wordt het uitwerpen van de kaart uit kaartleuf-2 geblokkeerd! Onderstaande bedieningsaanwijzing wijst u hierop.

 Schuiflade
open xx

Zodra u de printerlade sluit, wordt de kaart uitgeworpen.

Opvragen kaart tijdens de handmatige invoer

1. Haal de kaart uit kaartlezer 1 of kaartlezer 2; ➔ zie pagina 14.
2. Selecteren en de volgende vragen met "Nee" bevestigen.



1M Invoer
bevestigen? Nee



1M Invoer
toevoegen? Nee

3. Verder, ➔ zie pagina 41.

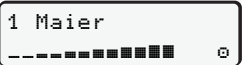
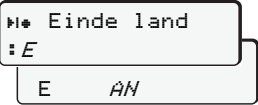
De handmatige invoer werd afgebroken, voor de onbekende periode slaat de DTCO 1381 de activiteit "?" op.

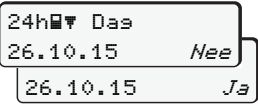
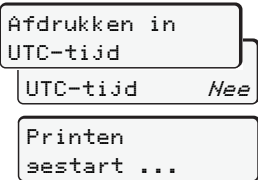
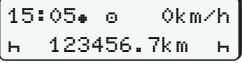
► Menubesturing na uitnemen chauffeurskaart

Stap / menuweergave	Verklaring / betekenis
1. 	De achternaam van de chauffeur verschijnt. Een voortgangsbalk geeft aan dat de DTCO 1381 gegevens op de chauffeurskaart overbrengt.
2. 	<ul style="list-style-type: none"> • Land selecteren en bevestigen. • Eventueel regio selecteren en bevestigen. • Met de toets  de landinvoer afbreken, wanneer u bijvoorbeeld uw dienst wilt voortzetten.
3. 	<ul style="list-style-type: none"> • "Ja" selecteren en bevestigen, indien u een afdruk nodig heeft, anders met "Nee" bevestigen.
4. 	<ul style="list-style-type: none"> • Met "Ja" bevestigen, indien u een afdruk in UTC-tijd (wettelijk vereist) wenst. • Met "Nee" selecteren en bevestigen, indien u een afdruk in "Locale tijd" nodig heeft. <p>Zodra er een functie is gekozen, verschijnt de voortgang van de handeling op het display.</p>
5. 	De chauffeurskaart wordt vrijgegeven, de standaardweergave (a) verschijnt.

Selecteer het land met de toetsen  of  en bevestig de keuze met de toets .

Tevoren kan er evt. een aanwijzing verschijnen, dat de geldigheid van de chauffeurskaart verloopt, de periodieke controle uitgevoerd moet worden of de volgende download van de chauffeurskaart uitgevoerd moet worden. ➔ zie pagina 78.

■ Chauffeurs- / voertuigwisseling bij operationele status

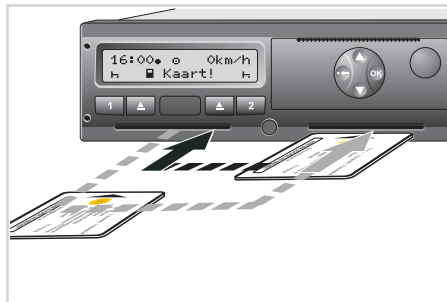

Chauffeurskaart(en) wisselen

Geval 1: De bemanning wisselt van plaats, chauffeur-2 wordt chauffeur-1

1. Neem de chauffeurskaarten uit de kaartgleuf en steek ze in de andere kaartgleuf.
Chauffeur-2 (**nu chauffeur-1**) steekt zijn chauffeurskaart in kaartgleuf-1 en chauffeur-1 (**nu chauffeur-2**) steekt zijn chauffeurskaart in kaartgleuf-2.
2. Gewenste activiteit instellen.

Geval 2: Chauffeur-1 en/of chauffeur-2 verlaten het voertuig

1. De betrokkene vraagt zijn chauffeurskaart op, maakt eventueel een dagprint en neemt de chauffeurskaart uit de DTCO 1381.
2. De nieuwe voertuigbemanning steekt de chauffeurskaart, afhankelijk van de functie (chauffeur-1 of chauffeur-2), in de kaartgleuf.

Geval 3 – gecombineerde registratie: Rit met verschillende typen tachografen

- Bijvoorbeeld analoge tachografen of ...
- Digitale tachografen met chauffeurskaart conform EG-verordening nr. 3821/85 bijlage I B, bijv. de DTCO 1381.

Bij een controle moet de chauffeur voor de lopende week en voor de afgelopen 28 dagen het volgende kunnen overleggen:

- de chauffeurskaart (1),

- de relevante dagprinten uit de digitale tachograaf (2), bijvoorbeeld bij beschadiging of functiestoring van de chauffeurskaart,
- de beschreven analoge tachograafschijven (3),
- evenals eventuele met de hand geschreven aantekeningen van de activiteiten.

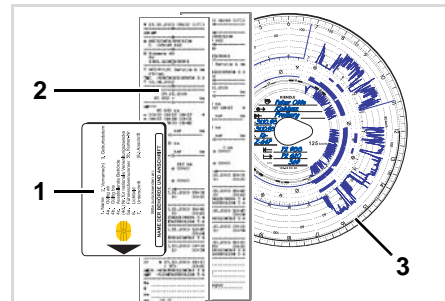

Neem de voor uw land geldende wettelijke bepalingen in acht!

► Mee te voeren documenten

Vakantie of ziekteverlof:

Conform richtlijn 2006/22/EG van de Europese Commissie moet de chauffeur een bewijs over de volgende feiten van de afgelopen 28 dagen overleggen:

- Tijdsbestek, waarin de chauffeur met verlof was.
- Tijdsbestek, waarin de chauffeur met ziekteverlof was.
- Tijdsbestek voor een rit, die buiten het toepassingsgebied van de EG-verordening, nr. 561/2006 of van de AETR werd gemaakt.



Een printbare versie van het formulier vindt u op internet onder: **ec.europa.eu**

**VERKLARING VAN ACTIVITEITEN OP GROND VAN
VERORDENING (EG) NR. 561/2006
OF
DE EUROPESE OVEREENKOMST NOPEN DE ARBEIDSVOORWAAR-
DEN VOOR DE BEMANNINGEN VAN MOTORRIJTUIGEN IN HET
INTERNATIONALE VERVOER OVER DE WEG (AETR)**

*Vóór de rit machinaal in te vullen en te ondertekenen
Samen met de originele tachograafgegevens te bewaren op de daartoe geëigend
Het afleggen van valse verklaringen is een inbreuk*

1. Naam van de onderneming: _____
2. Straat en huisnummer, postcode, gemeente, land: _____
3. Telefoonnummer (met internationale netnummers): _____
4. Faxnummer (met internationale netnummers): _____
5. E-mailadres: _____

Ondergetekende:
6. Naam: _____
7. Functie binnen de onderneming: _____
verklaart dat de bestuurder

8. Naam: _____
9. Geboortedatum: _____
10. Nummer van het rijbewijs, de identiteitskaart of het paspoort: _____
tijdens de periode

11. van (tijdstip-dag-maand-jaar) _____-_____-_____
12. tot en met (tijdstip-dag-maand-jaar) _____-_____-_____
13. met ziekteverlof is geweest (**)
14. jaarlijkse vakantie heeft genomen (**)
15. een voertuig heeft bestuurd dat niet onder Verordening (EG) nr. 561/2006 of de AETR-overeenkomst valt (**)
16. Voor de onderneming, plaats _____ datum _____ handtekening _____

17. Ondergetekende, de bestuurder, verklaart tijdens de voormelde periode geen voertuig te hebben bestuurd waarop Verordening (EG) nr. 561/2006 of de AETR-overeenkomst van toepassing is.
18. Plaats _____ datum _____ handtekening van de bestuurder _____

(*) Een elektronische en afdrukbare versie van dit formulier is beschikbaar op het internetadres ec.europa.eu.
(**) Slechts één van de vakjes 13, 14 of 15 aankruisen.

Uittreksel: Vormblad activiteiten
[http://ec.europa.eu/transport/road/policy/
social_provision/doc/forms/
attestation_of_activities_nl.pdf](http://ec.europa.eu/transport/road/policy/social_provision/doc/forms/attestation_of_activities_nl.pdf)

Bijzondere gevallen:

Om de veiligheid van personen, van het voertuig of het transportgoed te waarborgen, kunnen afwijkingen ten opzichte van de geldende wettelijke bepalingen nodig zijn. In zulke gevallen moet de chauffeur uiterlijk bij het bereiken van een geschikte stopplaats het soort afwijking en de reden ervan met de hand geschreven vermelden:

- bijvoorbeeld op de grafische registratiekaart,
- op een print uit de DTCO 1381
- of op het dienstrooster.

Service only!

Service only!

Gebruik printer

Papierrol plaatsen

Gegevens printen

■ Papierrol plaatsen

 **Let op:**
Gebruik (bestel) alleen papierrollen (origineel VDO printpapier) waarop de volgende aanduidingen zichtbaar zijn:

- Type tachograaf (DTCO 1381) met keurmerk "E1 84"
- en registratiekenmerk "E1 174" of "E1 189".



Ontgrendelingstoets indrukken

1. Ontgrendelingstoets indrukken; de printerlade gaat open.



Risico van verwonding
Afhankelijk van de printhoeveelheid kan de thermische printkop zeer heet worden. U kunt uw vingers branden!

Ga behoedzaam te werk bij het plaatsen van de papierrol of wacht totdat de printkop is afgekoeld.

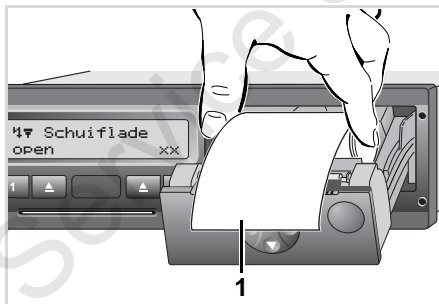

Papierrol plaatsen

2. Plaats de nieuwe papierrol volgens de afbeelding.



Let op! De papierrol in de printlade mag niet vastlopen en het begin van de papierrol (1) moet tot over de rand van de printlade uitsteken!

3. Printerlade in het midden vastpakken en sluiten.
De printer start automatisch met de papierdoorvoer.



Risico van verwonding
Let er op dat de printerlade steeds gesloten is. U en anderen zouden zich kunnen bezeren aan een geopende printerlade.

4. De printer is bedrijfsklaar.
U kunt beginnen met printen; eventueel onderbroken printen (bij papiereinde) worden automatisch voortgezet.

■ Gegevens printen

► Beginnen met printen

 Printen is alleen mogelijk wanneer

...

- het voertuig stilstaat en het contact ingeschakeld is (alleen nodig bij ADR-variant *),
- de printerlade is gesloten en een papierrol is geplaatst,
- geen andere storing de print belemmert.

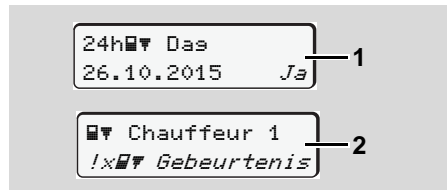

1. Ofwel de menubesturing verzoekt u na "Chauffeurskaart uitnemen" (1) een dagprint te maken ofwel uzelf laat via het menu een print (2) maken.
 ➔ Zie "Menufuncties oproepen" op pagina 50.

2. Bevestig de menuweergave met de toets **OK**.
3. Selecteren en de gewenste soort print bevestigen (UTC- of locale tijd).
4. Het afdrukken begint. Wacht totdat de afdruk klaar is.

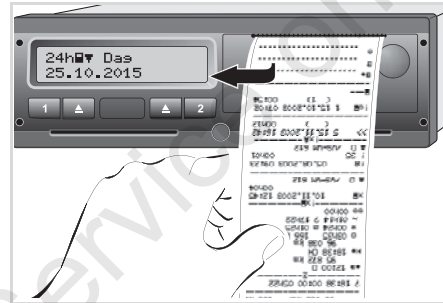

Scheur de print van de papierrol los

5. Scheur de print over de afscheurrand – naar boven of beneden trekken – van de papierrol af.
6. Bewaar de print op een plaats waar hij beschermd is tegen vervuiling, licht- en zonnestralen.

► Printen annuleren

1. Drukt u tijdens het printen nogmaals op de toets **OK**, verschijnt de volgende vraag.

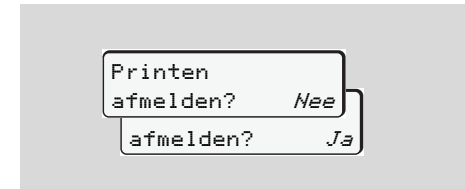

2. Selecteer de gewenste functie met de toetsen **▲** / **▼** en bevestig deze met de toets **OK**; het printen wordt voortgezet of geannuleerd.

► Bijzonderheden bij het printen

- Indien een dienst vóór 00:00 UTC-tijd is begonnen, drukt de DTCO 1381 na "Chauffeurskaart uitnemen" automatisch de dagwaarde van de voorafgaande en de huidige dag af.
- Als het papier bijna op is, is dit te herkennen door een gekleurde markering **(1)** aan de achterzijde van de print.
- Bij een papiereinde verschijnt de volgende melding.

Geen papier

xx

- Indien er binnen een uur een nieuw papierrol ingelegd wordt, gaat de DTCO 1381 automatisch verder met printen.
- In de eerste twee regels van de volgende print **(3)** wordt een aanwijzing gegeven.

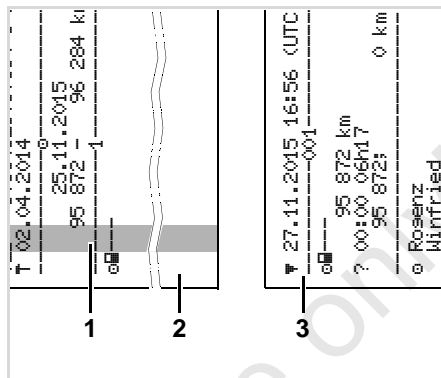

Doorgaan met printen na het aanbrengen van een nieuwe rol papier

- (1)** Gekleurde markering (op achterzijde)
- (2)** Einde van de onderbroken print
- (3)** Vervolg van de onderbroken print
Regel 1: Starttijd van de print
Regel 2: Teller van de printvolnummers

 Afzonderlijke delen van de 1e print kunnen eventueel op de 2e print worden herhaald!

► Vastgelopen papier verhelpen

Het papier kan vastlopen, bijv. als een print niet correct is afgescheurd, waardoor het transport van de volgende print bij de papieropening wordt geblokkeerd.

1. Printerlade openen.
➔ Zie "Papierrol plaatsen" op pagina 46.
2. Scheur verkruet papier van de papierrol af en verwijder papierresten uit de printerlade.
3. Plaats de papierrol opnieuw en sluit de printerlade.



Let op de waarschuwingaanwijzingen!

➔ Zie "Papierrol plaatsen" op pagina 46.

Menufuncties

Menufuncties oproepen

VDO Counter *

Overzicht van de menustructuur

Hoofdmenu printen chauffeur-1 / chauffeur-2

Hoofdmenu printen voertuig

Hoofdmenu invoer chauffeur-1 / chauffeur-2

Hoofdmenu invoer voertuig

Hoofdmenu weergave chauffeur-1 / chauffeur-2

Hoofdmenu weergave voertuig

■ Menufuncties oproepen

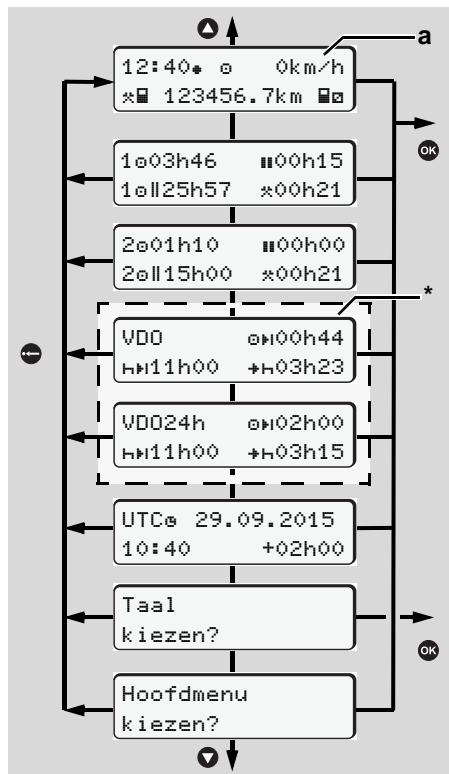

Navigeren op het eerste menuniveau

6

☞ Menufuncties voor de weergave en het uitprinten van chauffeurgegevens zijn alleen beschikbaar, wanneer er een passende kaart ingestoken is. Zo wordt b.v. de menufunctie "Afdruk chauffeur 2" alleen weergegeven, wanneer in kaartlezer 2 een chauffeurskaart ingestoken is.

▶ Bij stilstand voertuig

Binnen het eerste menuniveau kunt u met de toetsen ▲ / ▼ de volgende informatie oproepen:

- Gedetailleerde tijden van de ingestoken chauffeurskaart(en).
- Ondersteunende maatregelen voor uw verdere dag-/weekplanning met behulp van de VDO Counter *.
 ➔ Voor details zie "VDO Counter *" vanaf pagina 52.
- De UTC-tijd met datum evenals het ingestelde tijdsverschil (offset) voor de locale tijd.
- Het menu voor het instellen van de gewenste taal.

➔ Voor details zie "Taal instellen" vanaf pagina 51.

- Met de toets ◀ gaat u direct terug naar de standaardweergave (a).

Door op toets OK te drukken roept u uitgebreide menufuncties op.

➔ Zie "Overzicht van de menustructuur" op pagina 56.

Verandering van activiteit

1. Wanneer je op de activiteitentoets "1"/"2" drukt, dan verschijnt de standaardweergave (a).
2. Verander indien nodig de huidig weergegeven activiteit. Na 5 seconden schakelt de DTCO 1381 weer over op de tevoren ingestelde weergave.

▶ Weergave aan het begin van een rit

Bij aanvang van de rit verschijnt de laatst ingestelde standaardweergave en wel (a), (b) of (c).

➔ Voor details zie "Standaardweergave(n)" op pagina 19.

► Tijden van de chauffeurskaart tonen

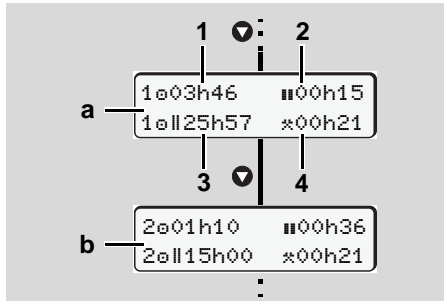

Weergave van de gegevens van chauffeur-1 en chauffeur-2

- (a) Tijden van chauffeur-1
 (b) Tijden van chauffeur-2
- (1) Rijtijd "0" chauffeur-1 sinds een geldige pauzetime.
 - (2) Geldige pauzetime "||" in deelonderbrekingen van minimaal 15 minuten en volgende 30 minuten, conform verordening (EG) nr. 561/2006.
 - (3) Som rijtijd van de dubbele week
 - (4) Duur van de ingestelde activiteit

☞ Bij ontbreken van een chauffeurskaart verschijnen de tijden (behalve op pos. 3) over de desbetreffende kaartgleuf "1" of "2".

► Taal instellen

☞ Lees "Opslaan van de taalinstelling" aandachtig door, zodat de DTCO 1381 de gewenste taalinstelling tijdelijk opslaat.

1. Kies met de toetsen ▲ / ▼ de functie "Taal kiezen?" en druk op de toets OK.
2. Selecteer met de toetsen ▲ / ▼ de gewenste taalinstelling en bevestig dit met toets OK.

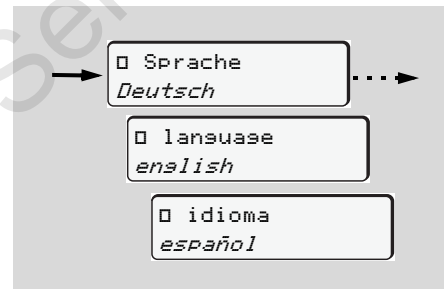

Gewenste taalinstelling selecteren

3. Gedurende 3 seconden toont de DTCO 1381 de uitgevoerde opdracht in de gewenste taal.

Opslaan van de taalinstelling

Wanneer zich uw chauffeurskaart of ondernemingskaart in kaartgleuf-1 bevindt, zal de DTCO 1381 op basis van uw kaartnummer de taalinstelling van uw voorkeur onthouden.

Bij de eerstvolgende keer uitnemen / insteken van de tachograafkaart verschijnen de menuteksten en displayteksten in de gewenste taal.

De DTCO 1381 kan worden voorzien van maximaal vijf geheugeneenheden. Wanneer alle geheugeneenheden in gebruik zijn, worden de oudste opgeslagen gegevens overschreven.

■ VDO Counter *



Let op!

Door mogelijk verschillende interpretaties van VO (EU) 561/2006 en de AETR-voorschriften door de nationale controlerende instanties evenals verdere systeembeperkingen ontbindt de VDO Counter de gebruiker niet van de plicht, de rij-, rust-, stand-by en andere werktijden te registreren en zelf toe te passen, zodat de geldende voorschriften in acht genomen kunnen worden. De VDO Counter beweert niet dat landspecifieke wettelijke voorschriften op een algemeen geldende en foutloze wijze worden weergegeven.

Meer informatie over de VDO Counter vindt u op www.fleet.vdo.com.



Om ervoor te zorgen dat de VDO Counter doelmatige informatie weergeeft, zijn voor de analyse van de gegevens de volgende voorwaarden absoluut vereist:

- Een volledige toevoeging van uw activiteiten op de chauffeurskaart.

- Het correct instellen van de huidige activiteit - geen bedieningsfout. Bijvoorbeeld het ongewild instellen van de activiteit werktijd "*" in plaats van de dagelijkse rusttijd "H"!
- De invoer van boot / trein functie en uw huidige activiteit.

► Opbouw van de VDO Counterweergave

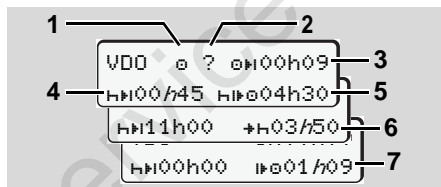

VDO Counter: Opbouw van de weergave



De knipperende "h" betekent, dat dit deel van de weergave momenteel actief is.

- (1) **De huidige ingestelde activiteit**
- (2) **"?" = Instructies voor de gebruiker**
Op de chauffeurskaart zijn tijden met onbekende activiteit "?" opgeslagen of onvoldoende gegevens geregistreerd

(bijvoorbeeld het gebruik van een nieuwe chauffeurskaart). Wordt er een relevante tijdoverlapping in de chauffeursactiviteiten vastgesteld, dan wordt dit op het display weergegeven door het symbool "!00" in plaats van het symbool "?" en de chauffeursactiviteit wordt weergegeven.

(3) Resterende rijtijd "0H"

Bij een rit wordt weergegeven hoe lang u nog mag rijden.
(0H00h00 = rijtijd beëindigd).

(4) Resterende pauzetijd "HH"

Duur van de volgende pauze-/rusttijd. Bij ingestelde activiteit "H" volgt het aftellen van de resterende pauze-/rusttijd.
(HH00h00 = pauze beëindigd).

(5) Toekomstige rijtijd "HHE"

Duur van de toekomstige rijtijd na het in acht nemen van de aanbevolen pauze-/rusttijd.

(6) De dagelijkse rusttijd begint uiterlijk "+H"

Bijvoorbeeld bij ingestelde activiteit "*" verschijnt de resterende tijd, tot aanvang van uw vereiste dagelijkse rusttijd.



(7) Begin van de volgende rijtijd "f"

U mag pas na afloop van deze tijd met de volgende rijperiode beginnen.

► Weergeven tijdens de rit

Neem het landelijke rij- en rusttijdenbesluit in acht!

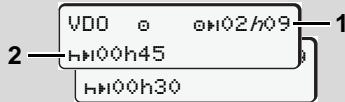
Voorbeeld 1:

Activiteit "0"; "h" = actieve weergave

(1) Resterende rijtijd.

(2) Uiterlijk na afloop van de rijtijd **(1)** moet er een pauze resp. voortzetting van de cumulatieve pauze volgen.

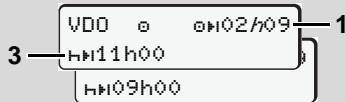
Voorbeeld 2:

Activiteit "0"; "h" = actieve weergave

(3) Uiterlijk na afloop van de rijtijd **(1)** moet er een voorgeschreven dagelijkse rusttijd volgen. Indien toegestaan, kan deze rusttijd in twee delen volgen, waarbij het tweede deel een ononderbroken periode van 9 uur bevatten moet.

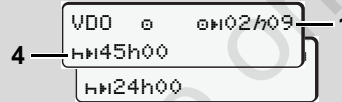
Voorbeeld 3:

Activiteit "0"; "h" = actieve weergave

(4) Uiterlijk na afloop van de rijtijd **(1)** moet er een regelmatige, wekelijkse rusttijd volgen, resp. indien toegestaan een verkorte wekelijkse rusttijd.

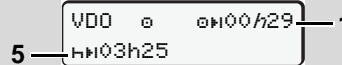
Voorbeeld 4:

Activiteit "0"; "h" = actieve weergave

(5) De VDO Counter herkent het verblijf op een veerpont/trein. Voorwaarde: correcte invoer van deze functie, ➔ zie pagina 63.

Uiterlijk na afloop van de rijtijd **(1)** moet de voortzetting van de dagelijkse rusttijd volgen.

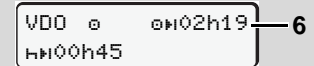
Voorbeeld 5: OUT of scope

Activiteit "0"; out of scope ingesteld

(6) De weergave van de resterende rijtijd is inactief ("h" knippert niet), er wordt niet afgeteld. De VDO Counter beoordeelt de activiteit "0", zoals activiteit "x".



Let erop, dat de berekeningen van de rij- en rusttijden voor de VDO Counter conform VO (EU) 561/2006 en niet volgens de EG-verordening (EWG) 3821/85 bijlage I B worden uitgevoerd. Daarom kunnen hier afwijkingen ten opzichte van de standaardaanduidingen op de DTCO ontstaan; ➔ zie pagina 19.

► Weergave bij activiteit "Pauze"

Voorbeeld 1: Pauzetijd

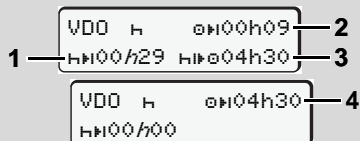

Activiteit "H"; "h" = actieve weergave

- (1) Resterende pauzetijd.
- (2) Resterende rijtijd, indien de pauzetijd (1) niet in acht genomen wordt.
- (3) Duur van de volgende beschikbare rijtijd na het verstrijken van de weergegeven pauzetijd (1).
- (4) Beschikbare rijtijd na een geldige pauzetijd.

Voorbeeld 2: Pauzetijd



Activiteit "H"; "h" = actieve weergave

- (5) Resterende pauzetijd.
- (6) Duur van de nog beschikbare dagrijtijd na het verstrijken van de pauzetijd (5).

Voorbeeld 3: Dagelijkse rusttijd

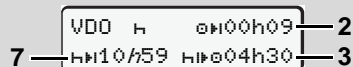

Activiteit "H"; "h" = actieve weergave

- (7) Resterende dagelijkse rusttijd
Indien toegestaan verdeeld in 3 + 9 uur.

Voorbeeld 4:



Activiteit "H"; "h" = actieve weergave

- (8) Geldige pauze-/ rusttijd beëindigd.
De melding *00h00* knippert 10 seconden lang. Wordt de rusttijd voortgezet, dan verandert de VDO Counter in de duur van de volgende dagelijkse- resp. wekelijkse rusttijd.
- (9) Begin van de volgende rijtijd.
Situatie: De max. wekelijkse rijtijd resp. dubbele wekelijkse rijtijd werd reeds bereikt. Hoewel de geldige onderbreking in acht genomen werd, herkent de

VDO Counter, dat pas na afloop van de weergegeven tijd een nieuwe rijperiode mogelijk is!

► Weergave bij activiteit "Werktijd"

⚠️ Neem het landelijke rij- en rusttijdenbesluit in acht!

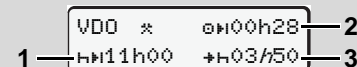

Activiteit "*"; "h" = actieve weergave

- (1) Duur van de volgende dagelijkse rusttijd.
- (2) Nog resterende rijtijd.
- (3) Begin van de volgende dagelijkse rusttijd. Uiterlijk voor afloop van de weergegeven tijd moet er een dagelijkse rusttijd beginnen.

Opmerking:

Tijdens een onderbreking van de rijtijd beoordeelt de VDO Counter de activiteit "H", vergelijkbaar met activiteit "H" (behalve dagelijkse rusttijd).

Met de toetsen / kunt u meer informatie oproepen.

► Dagwaarde weergeven

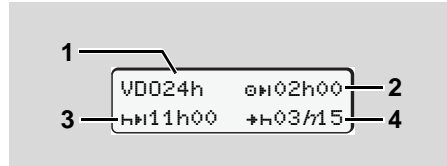

Activiteit "*/□"; "h" = actieve weergave

- (1) Kenmerk voor de weergave van de dagwaarden
- (2) Resterende rijtijd per dag
- (3) Duur van de volgende dagelijkse rusttijd.
- (4) Uiterlijk voor afloop van de weergegeven tijd moet de dagelijkse rusttijd beginnen.

► Weekwaarden weergeven

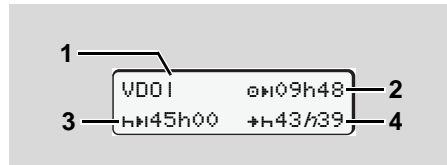

Activiteit "*/□"; "h" = actieve weergave

- (1) Kenmerk voor de weergave van de weekwaarden sinds de laatste wekelijkse rusttijd.
- (2) Resterende wekelijkse rijtijd
- (3) Duur van de wekelijkse rusttijd. Uiterlijk na zes dagrijtijden moet er een wekelijkse rustpauze volgen.
- (4) Uiterlijk voor afloop van de weergegeven tijd moet de wekelijkse rusttijd beginnen.



De aanduidingen voor de wekelijkse rusttijd (3) en (4) kunnen voor het grensoverschrijdende personenverkeer gedeactiveerd zijn.

► Statusmelding

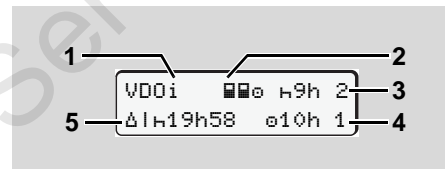

VDO Counter statusmelding

- (1) Kenmerk voor de statusmelding
- (2) Kenmerk voor bemanning door 2 chauffeurs (multi-manning).

Verschijnt, wanneer er sinds aanvang van de dienst sprake van teamwerk is. De VDO Counter houdt bij de berekeningen rekening met de daarvoor geldende regels.

- (3) Deze week zijn er nog twee gereduceerde dagelijkse rusttijden toegestaan (max. 3 x per week mogelijk).
- (4) Deze week is er nog een verlengde dagrijtijd van max. 10 uur toegestaan (max. 2 x per week mogelijk).
- (5) Compensatie van een verkorte wekelijkse rusttijd.

Op basis van een verkorte wekelijkse rusttijd moet de weergegeven tijd gecompenseerd worden en wel samen met een minimaal 9 uur durende rustpauze.



De aanduiding voor de verkorte wekelijkse rusttijd (5) kan voor het grensoverschrijdende personenverkeer gedeactiveerd zijn.

■ Overzicht van de menustructuur

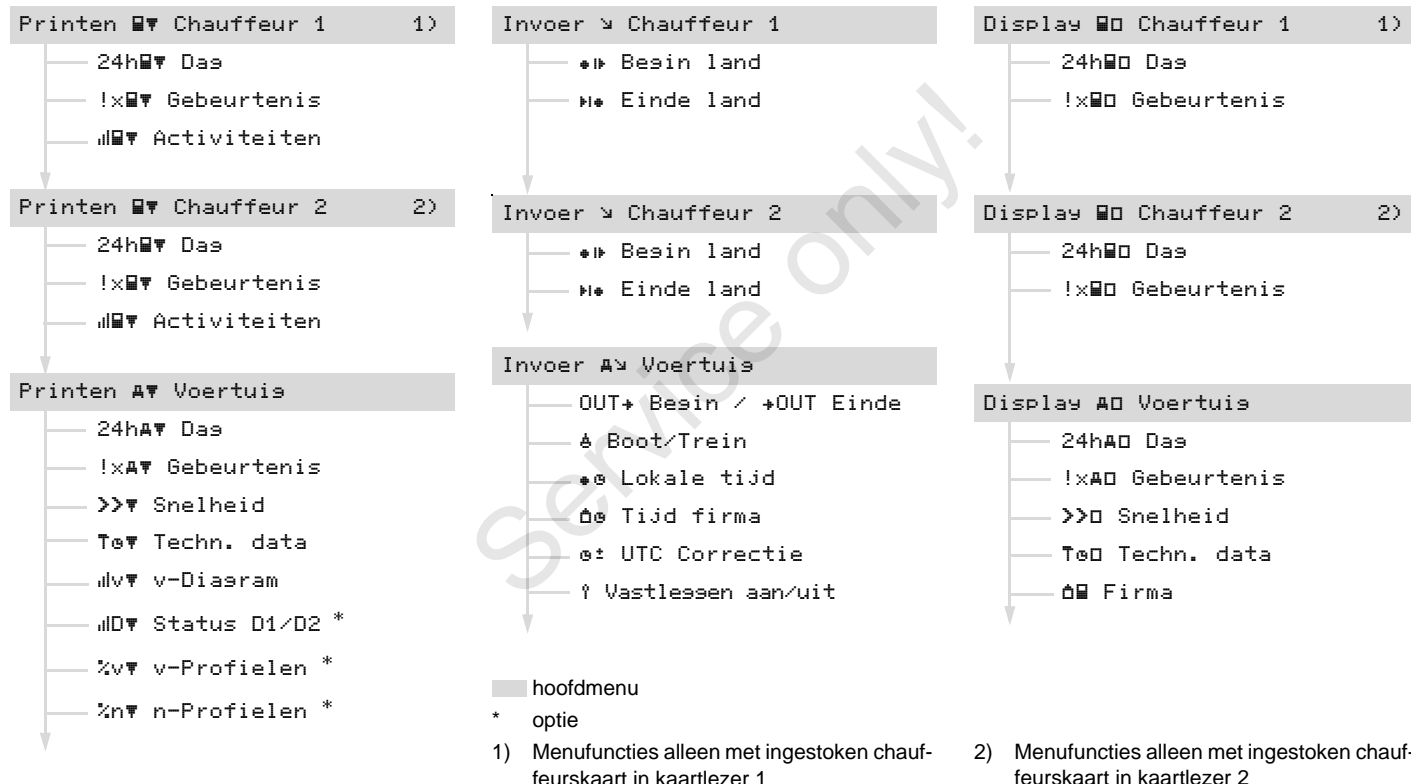

► Navigeren binnen de menufuncties

☞ Menufuncties kunnen alleen bij een stilstaand voertuig worden opgeroepen!

Als u bij de ADR-variant * van plan bent om gegevens af te drukken of te bekijken, schakel dan het contact in.

De procedure verloopt telkens volgens dezelfde systematiek en wordt hieronder uitvoerig beschreven.

1. Druk op de toets **OK**, u bevindt zich in het 1e hoofdmenu.
De weergave in het 1e hoofdmenu van het weergave- en printmenu is gericht op de ingestoken chauffeurskaarten in kaartlezer 1 en 2:
 - Wanneer in kaartlezer 1 een chauffeurskaart gestoken is, wordt "Afdruk chauffeur 1" weergegeven.
 - Wanneer in kaartlezer 2 een chauffeurskaart gestoken is en kaartlezer 1 leeg is, wordt "Afdruk chauffeur 2" weergegeven.

- Zijn er geen chauffeurskaarten ingestoken, wordt "Afdruk voertuig" weergegeven.

Dit geldt niet voor de invoermenu's.

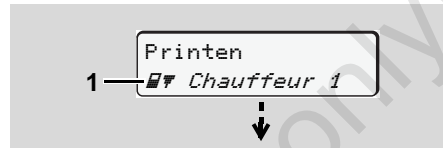

1. Hoofdmenu

Het knippen op de tweede regel (cursief weergegeven) (1) geeft aan dat er nog meer keuzemogelijkheden bestaan.

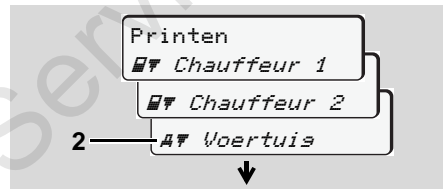

Bladeren in het hoofdmenu

2. Met de toetsen **▲** / **▼** selecteert u het gewenste hoofdmenu, bijvoorbeeld een print van de voertuiggegevens (2) en u bevestigt de keuze met toets **OK**.

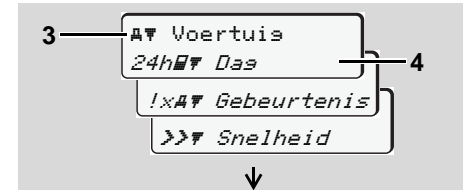

Menufunctie selecteren

Het geselecteerde hoofdmenu (3) verschijnt, de mogelijke functies knippen in de 2e regel (4).

3. Met de toetsen **▲** / **▼** selecteert u de gewenste functie, bijvoorbeeld een print van de dag (4) en u bevestigt de keuze met toets **OK**.

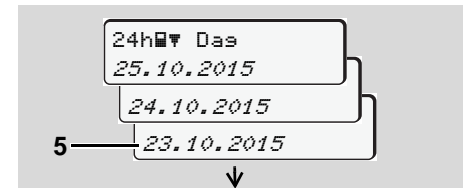

Gewenste dag selecteren

4. Met de toetsen ▲ / ▼ selecteert u de gewenste dag (5) en u bevestigt de keuze met toets **OK**.

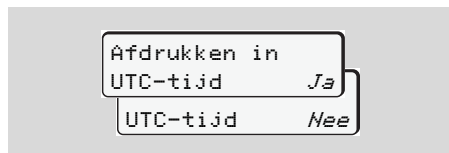

"Nee" = print in locale tijd

5. Met de toetsen ▲ / ▼ selecteert u het gewenste soort print en u bevestigt de keuze met toets **OK**.

Gedurende 3 seconden meldt de DTCO 1381, dat 'printen' gestart is. U kunt het printen eventueel afbreken.

➔ Voor details zie "Printen annuleren" op pagina 47.

Vervolgens verschijnt de laatst gekozen menufunctie.

6. Selecteer met de toetsen ▲ / ▼ een volgende print.
7. Of druk op de toets ⏪ en ga terug naar het menuniveau er onmiddellijk boven.

► Menutoegang geblokkeerd!

Gegevenstoegang geblokkeerd

De toegang tot opgeslagen gegevens is in de verordening geregeld via toegangsrechten, en is mogelijk m.b.v. hiervoor geschikte tachograafkaarten. Een ontbrekende bevoegdheid wordt als volgt zichtbaar:

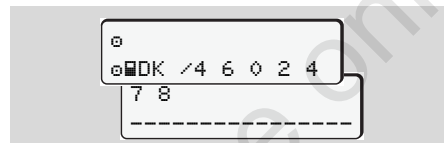

De weergegeven gegevens verschijnen verminkt. Persoonlijke informatie wordt geheel of gedeeltelijk weggelaten.

► Menufuncties verlaten

Automatisch

In de volgende situaties wordt het menu automatisch verlaten:

- Na het insteken of opvragen van een tachograafkaart
- of aan het begin van een rit.

Handmatig

1. Druk op de toets ⏪ totdat de volgende vraag verschijnt:

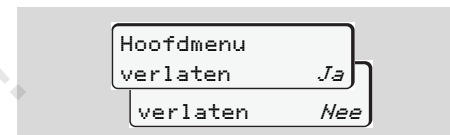

2. Selecteer "Ja" met de toetsen ▲ / ▼ en bevestig uw keuze met de toets **OK**. Of met de toets ⏪ de opties overslaan. De standaardweergave (a) verschijnt.

■ Hoofdmenu printen chauffeur-1 / chauffeur-2

In dit hoofdmenu kunt u de gegevens van een ingestoken chauffeurskaart printen.

Selecteer de opgevoerde functies stapsgewijs.

 Schakel bij de ADR-variant * het contact in.

Opmerking

De procedure voor chauffeur-2 is identiek aan die voor chauffeur-1 en wordt hieronder niet meer expliciet beschreven. Voor elke print kunt u het gewenste soort print selecteren.

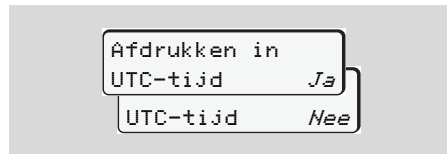

"Nee" = print in locale tijd

▶ Dagwaarde printen

1. Printen
☑ Chauffeur 1
2. ☑ Chauffeur 1
24h ☑ Das
3. 24h ☑ Das
23.10.2015
22.10.2015

Alle activiteiten van de geselecteerde dag worden geprint; ➔ zie pagina 93.

▶ Gebeurtenissen printen

1. Printen
☑ Chauffeur 1
2. ☑ Chauffeur 1
!x ☑ Gebeurtenis

De opgeslagen of nog actieve gebeurtenissen en storingen worden geprint; ➔ zie pagina 94.

▶ Activiteiten printen

1. Printen
☑ Chauffeur 1
2. ☑ Chauffeur 1
! ☑ Activiteiten
3. ! ☑ Activiteiten
23.10.2015
22.10.2015

Vanaf de geselecteerde dag volgt een print van alle activiteiten van de afgelopen 7 kalenderdagen; ➔ zie pagina 98.

■ Hoofdmenu printen voertuig

In dit hoofdmenu kunt u gegevens uit het massageheugen printen.

Selecteer de opgevoerde functies stapsgewijs.

 Schakel bij de ADR-variant * het contact in.

Opmerking

Voor elke print kunt u het gewenste soort print selecteren.

6

```
Afdrukken in
UTC-tijd   Ja
           Nee
UTC-tijd   Nee
```

"Nee" = print in locale tijd

► Dagwaarde uit het massageheugen printen

```
1.  Printen
    A# Voertuis
```

```
2.  A# Voertuis
    24hA# Das
```

```
3.  24hA# Das
    25.10.2015
    24.10.2015
```

Alle activiteiten van de chauffeurs worden – voor chauffeur-1 en chauffeur-2 afzonderlijk – in chronologische volgorde geprint; ➔ zie pagina 95.

► Gebeurtenissen uit het massageheugen printen

```
1.  Printen
    A# Voertuis
```

```
2.  A# Voertuis
    !xA# Gebeurtenis
```

De opgeslagen of nog actieve gebeurtenissen en storingsen worden geprint; ➔ zie pagina 96.

► Snelheidsovertredingen printen

```
1.  Printen
    A# Voertuis
```

```
2.  A# Voertuis
    >># Snelheid
```

De overschrijdingen van de op de DTCO 1381 ingestelde snelheidswaarde worden geprint; ➔ zie pagina 97.

► Technische gegevens printen

```
1.  Printen
    A# Voertuis
```

```
2.  A# Voertuis
    T# Techn. data
```

De informatie m.b.t. de voertuigidentificatie, sensor-identificatie en kalibratie worden geprint; ➔ zie pagina 97.

► v-diagram printen

1. Printen
A¶ Voertuis
2. A¶ Voertuis
u/v¶ v-Diaaram
3. u/v¶ v-Diaaram
25.10.2015
24.10.2015

Van de geselecteerde dag volgt een print over de snelheid die dag;
➔ zie pagina 98.

► Status D1/D2 printen *

1. Printen
A¶ Voertuis
2. A¶ Voertuis
u/D¶ Status D1/D2

3. u/D¶ Status D1/D2
25.10.2015
24.10.2015

Van de geselecteerde dag volgt een print van de statusingen van de afgelopen 7 kalenderdagen; ➔ zie pagina 98.

► Snelheidsprofielen printen *

1. Printen
A¶ Voertuis
2. A¶ Voertuis
x/v¶ v-Profielen
3. x/v¶ v-Profielen
25.10.2015
24.10.2015

Er wordt een profielprint gemaakt van de gereden snelheden; ➔ zie pagina 99.

► Toerentalprofielen printen *

1. Printen
A¶ Voertuis
2. A¶ Voertuis
x/n¶ n-Profielen
3. x/n¶ n-Profielen
25.10.2015
24.10.2015

Er wordt een profielprint gemaakt van het motortoerental; ➔ zie pagina 99.

■ Hoofdmenu invoer chauffeur-1 / chauffeur-2

U kunt een land invoeren ongeacht de functie insteken of uitnemen van de chauffeurskaart.



Volgens de verordening moeten chauffeur-1 en chauffeur-2 het land waarin ze hun dienst beginnen of beëindigen, afzonderlijk in de tachograaf invoeren.

Opmerking

De procedure voor chauffeur-2 is identiek aan die voor chauffeur-1 en wordt hieronder niet meer expliciet beschreven.

► Begin landinvoer

Selecteer stap voor stap de volgende functies:

1. Invoer
v Chauffeur 1
2. v Chauffeur 1
*| Besin land
3. *| Besin land
28.10 11:30 :D
28.10 11:30 :E
4. *| Besin resio
11:30 E AN

Zo nodig wordt u automatisch verzocht de regio in te voeren (stap 4).

► Einde landinvoer

Selecteer stap voor stap de volgende functies:

1. Invoer
v Chauffeur 1
2. v Chauffeur 1
*| Einde land
3. *| Einde land
29.10 11:30 :F
29.10 11:30 :E
4. *| Einde resio
11:30 E AN

Zo nodig wordt u automatisch verzocht de regio in te voeren (stap 4).

■ Hoofdmenu invoer voertuig

In dit hoofdmenu kunt u de volgende gegevens invoeren.

► Out begin / einde invoeren

Bent u met het voertuig buiten het geldigheidsgebied van de verordening onderweg, dan kunt u de functie "out of scope" instellen resp. weer beëindigen.

Selecteer stap voor stap de volgende functies.

1.
2.
-

De instelling "out of scope" wordt automatisch beëindigd zodra u een chauffeurskaart in kaartgleuf steekt of eruit neemt.

► Begin Boot / trein functie invoeren

Documenteer het verblijf van het voertuig op een veerboot of trein, zodra u uw positie bij het vervoer ingenomen heeft.

 **Boot / trein functie in verband met de VDO Counter ***: Let erop, dat de invoer voor het begin "boot / trein functie" steeds tussen het begin van de eerste en het einde van het tweede rusttijdblok uitgevoerd moet worden. Anders wordt de dagelijkse rust niet correct berekend.

Selecteer stap voor stap de volgende functies.

1.
2.

3. Stel vervolgens uw huidige activiteit in.

De registratie van het transport wordt automatisch beëindigd zodra er een minuut rijtijd van de DTCO is vastgelegd.

 Het symbool "⚠" verdwijnt automatisch, wanneer er een chauffeurskaart ingestoken of uitgetrokken wordt.

 Het symbool "⚠" wordt niet meer weergegeven, wanneer het voertuig rijdt. Het wordt echter weer weergegeven, wanneer het voertuig stopt, zonder de DTCO een minuut rijtijd heeft vastgesteld.

► Plaatselijke tijd instellen

 Maakt u zich eerst met het hoofdstuk "Tijdmanagement" vertrouwd voordat u iets verandert!

➔ Zie "Tijdmanagement" op pagina 84.

Selecteer de opgevoerde functies stapsgewijs.

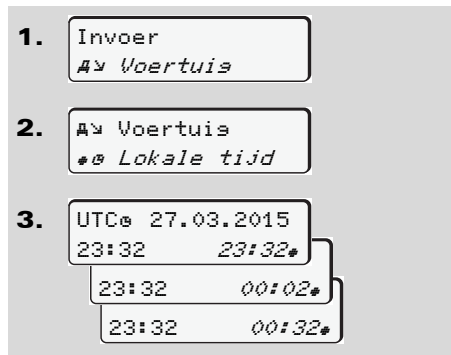

U kunt de standaardtijd in stappen van ± 30 minuten aanpassen aan de lokale tijdzone en aan het begin of einde van de zomertijd.

 Neem de voor uw land geldende wettelijke bepalingen in acht!

► **UTC corrigeren**

U kunt de UTC-tijd maximaal ± 1 minuut per week corrigeren. Grotere afwijkingen kunnen alleen in een geautoriseerde werkplaats worden gecorrigeerd.

Selecteer stap voor stap de volgende functies:

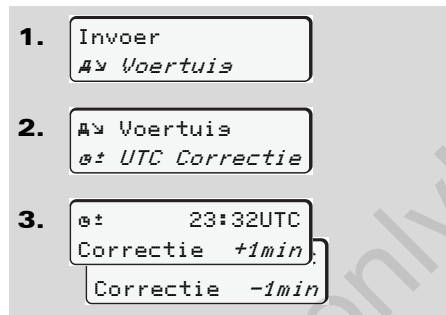

 Als de weergegeven UTC-tijd meer dan 20 minuten afwijkt, zoek dan a.u.b. een geautoriseerde werkplaats op!

 Deze menufunctie is in de volgende situaties geblokkeerd:

- Binnen de afgelopen 7 dagen werd reeds een correctie uitgevoerd.

Of

- U probeert de UTC-tijd tussen 1 minuut voor of na middernacht te corrigeren.

Bij het oproepen ervan verschijnt 3 seconden lang de volgende aanwijzing.



■ Hoofdmenu weergave chauffeur-1 / chauffeur-2

In dit hoofdmenu kunt u de gegevens van een ingestoken chauffeurskaart bekijken.



 Bij de ADR-variant * kunnen alleen gegevens worden weergegeven bij een ingeschakeld contact.

Aanwijzing voor de weergave

Te vergelijken met een print verschijnen de gegevens op het display, waarbij een printregel (24 tekens) op twee regels verdeeld wordt weergegeven.



Voorbeeld van de weergegeven data

Als u bij het doorbladeren van de informatie met de toetsen  /  weer terug bladerd, kunt u alleen nog maar de laatste ca. 20 printregels oproepen.

Met de toets  verlaat u de weergave.

Opmerking

Het oproepen van de functies is identiek aan die van een print en wordt hieronder niet expliciet beschreven. Eveneens bestaat de mogelijkheid, elke gewenste weergave in de lokale tijd op te roepen.

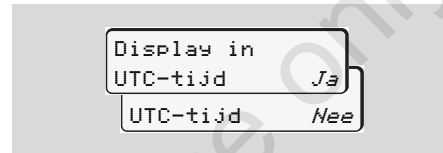

"Nee" = weergave in lokale tijd

Selecteer de mogelijke weergave voor chauffeur-1 of chauffeur-2 stapsgewijs.

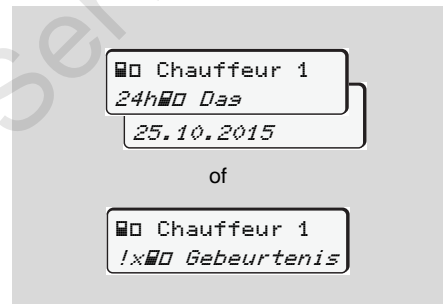

Alle activiteiten van de geselecteerde dag resp. alle opgeslagen of nog actieve gebeurtenissen en storingen kunnen d.m.v. bladeren worden weergegeven.

■ Hoofdmenu weergave voertuig

In dit hoofdmenu kunt u gegevens uit het massageheugen bekijken.

 Bij de ADR-variant * kunnen alleen gegevens worden weergegeven bij een ingeschakeld contact.

Aanwijzing voor de weergave

Vergelijkbaar met een print verschijnen de gegevens op het display, waarbij een printregel (24 tekens) op twee regels verdeeld wordt weergegeven.

6

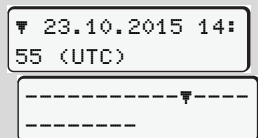

Voorbeeld van de weergegeven data

Als u bij het doorbladeren van de informatie met de toetsen ▲ / ▼ weer terug bladdert, kunt u alleen nog maar de laatste ca. 20 printregels oproepen.

Met de toets ⏪ verlaat u de weergave.

Opmerking

Het oproepen van de functies is identiek aan die van een print en wordt hieronder niet expliciet beschreven. Eveneens bestaat de mogelijkheid, elke gewenste weergave in de locale tijd op te roepen.

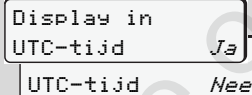

"Nee" = weergave in locale tijd

Selecteer de mogelijke functies stapsgewijs. D.m.v. bladeren kunt u:

- Alle activiteiten van de chauffeurs in chronologische volgorde weergeven.
- Alle opgeslagen of nog actieve gebeurtenissen en storingen weergeven.
- Overschrijdingen van de ingestelde snelheidswaarde weergeven.
- Data m.b.t. de voertuigidentificatie, sensoridentificatie en kalibrering weergeven.

Of

- Het nummer van de bedrijfskaart van het aangemelde bedrijf weergeven. Als er geen bedrijf is aangemeld, verschijnt "___".

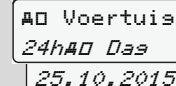

of

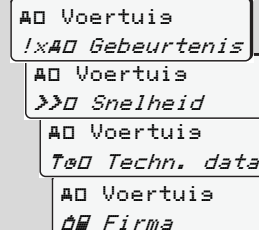

Meldingen

Een melding verschijnt

Overzicht van gebeurtenissen

Overzicht van storingen

Waarschuwingen rijtijd

Overzicht van de bedieningsaanwijzingen

Service only

■ Een melding verschijnt



Weergave van een melding

- (1) Pictogramcombinatie, evt. met het nummer van de kaartgleuf
- (2) Duidelijke omschrijving van de melding
- (3) Foutcode



Gevaar voor ongelukken

Tijdens de rit kunnen er meldingen op het display verschijnen. Eveneens bestaat de mogelijkheid dat vanwege een veiligheidsovertreding de chauffeurskaart automatisch wordt uitgeworpen.

Laat u hierdoor niet afleiden maar wijdt u altijd met uw volle aandacht aan het wegverkeer.

De DTCO 1381 registreert permanent alle relevante gegevens m.b.t. chauffeur en voertuig en bewaakt de functies van het systeem. Fouten in een component, in het apparaat of in de bediening verschijnen onmiddellijk nadat ze zijn opgetreden, op het display. Ze zijn naar functie in de volgende groepen onderverdeeld:

- ! = Gebeurtenis
- x = Storing
- ⚠ = Waarschuwing rijtijd
- ⚠ = Bedieningsaanwijzing



Bij kaartgerelateerde meldingen verschijnt naast het pictogram het nummer van de kaartgleuf.

► Kenmerken van de meldingen

Gebeurtenissen, storingen

- De achtergrondverlichting van het display knippert gedurende ca. 30 seconden. Tegelijkertijd verschijnt

de oorzaak van de storing met een pictogram-combinatie, de melding in tekstvorm en een foutcode.

- U dient deze meldingen met de toets **OK** te bevestigen.
- Tevens slaat de DTCO 1381 conform de opslagvoorschriften van de verordening informatie m.b.t. gebeurtenis of storing op in het massageheugen en op de chauffeurskaart. U kunt deze informatie via de menufunctie bekijken of printen.

Waarschuwingen rijtijd

- De melding waarschuwt de bestuurder voor een overschrijding van de rijtijd.
- De melding verschijnt met achtergrondverlichting en moet met de knop **OK** worden bevestigd.



Bedieningsaanwijzingen



De bedieningsaanwijzingen verschijnen zonder knipperende achtergrondverlichting en gaan (met uitzondering van enkele meldingen) automatisch na 3 resp. 30 seconden uit.

Afleesinstrument

Als er een afleesinstrument in het voertuig is ingebouwd, wijst de functiecontrole "T" op meldingen van de DTCO 1381.

 Voor gedetailleerde informatie zie de gebruiksaanwijzing van het voertuig.

► Meldingen bevestigen

1. Als u op de toets  drukt, stopt de achtergrondverlichting onmiddellijk met knipperen.
2. Druk nogmaals op toets ; op die manier verdwijnt de melding en verschijnt de tevoren ingestelde standaardweergave **(a)**, **(b)** of **(c)** weer.

Opmerking

Een bedieningsaanwijzing verdwijnt reeds na de eerste bevestiging met de toets .



- Als u een melding tijdens de rit niet bevestigt, wisselen de actueel ingestelde standaardweergave en de melding elkaar om de 10 seconden af.
- Als er meerdere meldingen tegelijk zijn, dient u de afzonderlijke meldingen achtereenvolgens te bevestigen.



In geval van storingen aan de tachograaf bent u als chauffeur verplicht om op een apart blad of op de achterzijde van de papierrol de door de tachograaf niet meer correct vastgelegde of geprinte gegevens over de activiteiten te noteren.
 ➔ Zie "Activiteiten met de hand invoeren" op pagina 38.

■ Overzicht van gebeurtenissen

 Als een gebeurtenis zich voortdurend herhaalt, zoek dan een gekwalificeerde werkplaats op!

Pictogram / oorzaak	Betekenis	Maatregel
!⚠ Veiligheids defect	De onderstaande oorzaken zijn mogelijk: <ul style="list-style-type: none"> • Fout in het datageheugen, de gegevensintegriteit van de DTCO 1381 is niet meer gegarandeerd. • De sensordata zijn niet meer betrouwbaar. • De behuizing van de DTCO 1381 is onrechtmatig geopend. 	Melding bevestigen.
!⚠1 Veiligheids defect	<ul style="list-style-type: none"> • De kaartvergrendeling is ontregeld of defect. • De DTCO 1381 herkent een tevoren correct ingestoken tachograafkaart niet meer. • De identiteit of echtheid van de tachograafkaart is niet in orde, of de geregistreeerde gegevens op de tachograafkaart zijn niet betrouwbaar. 	Melding bevestigen. Zodra de DTCO 1381 een veiligheidsovertreding vaststelt waardoor de juistheid van de gegevens op de tachograafkaart niet meer is gegarandeerd, wordt de tachograafkaart automatisch – ook tijdens de rit – uitgeworpen! Steek de tachograafkaart nogmaals in of laat hem zo nodig controleren.
!⚡ Spanning is onderbroken	De spanning was afgesneden of de voedingsspanning van de DTCO 1381 / sensor was te laag of te hoog. Deze melding kan evt. ook bij het starten van de motor verschijnen!	Melding bevestigen. ➡ Voor details zie “Spanningsonderbreking” vanaf pagina 21.
!⚠ Rijden zonder kaart	De rit is begonnen zonder (geldige) chauffeurskaart in kaartgleuf-1. Deze melding verschijnt ook wanneer er door het insteken voor of tijdens de rit een niet toegestane combinatie van kaarten ontstaat. ➡ Zie “De functiemodi van DTCO 1381” op pagina 80.	Melding bevestigen. Breng het voertuig tot stilstand en steek een geldige chauffeurskaart in. Een eventueel aangebrachte bedrijfskaart/ controlekaart uit de DTCO 1381 halen.

Pictogram / oorzaak	Betekenis	Maatregel
!A! Beweegingsconflict	Tegenstelling in de beoordeling van de voertuigbeweging tussen de detector en een onafhankelijke signaalbron. Bij het vervoer werd de functie (boot / trein) evt. niet ingesteld.	Melding bevestigen. Meteen een geautoriseerde garage opzoeken.
!I Geverstorings	De communicatie met de sensor is ontregeld.	Melding bevestigen.
!e01 Invoer bij rijden	De chauffeurskaart is na het begin van de rit ingestoken.	Melding bevestigen.
!e01 Tijdoverlappings	De ingestelde UTC-tijd van deze tachograaf loopt achter t.o.v. de UTC-tijd van de vorige tachograaf. Er is een negatief tijdsverschil.	Melding bevestigen. Probeer te achterhalen welke tachograaf de onjuiste UTC-tijd heeft en zorg ervoor dat een geautoriseerde werkplaats spoedig de tachograaf controleert en corrigeert.
!I1 Kaart niet seldis	De tachograafkaart is ofwel verlopen, nog niet geldig of de authenticering is mislukt. Een ingestoken chauffeurskaart die na een dagwisseling ongeldig is, wordt na een stilstand van het voertuig automatisch – ongevraagd – beschreven en uitgeworpen.	Melding bevestigen. Tachograafkaart controleren en nogmaals insteken.
!II Kaartenconflict	De twee tachograafkaarten mogen niet samen in de DTCO 1381 zijn gestoken! Voorbeeld: de bedrijfskaart is samen met een controlekaart ingestoken.	Melding bevestigen. Neem de desbetreffende tachograafkaart uit de kaartgleuf.
!IA1 Kaart niet sesloten	De chauffeurskaart is niet correct verwijderd uit de vorige tachograaf. Eventueel zijn gegevens m.b.t. de chauffeur niet opgeslagen.	Melding bevestigen.
>> Snelheid te hoos	De ingestelde toegestane maximale snelheid is gedurende meer dan 60 seconden overschreden.	Melding bevestigen. Beperk de snelheid.

■ Overzicht van storingen



Als een storing zich voortdurend herhaalt, zoek dan een gekwalificeerde werkplaats op!

<i>Pictogram / oorzaak</i>	<i>Betekenis</i>	<i>Maatregel</i>
xA Apparaat storing	Ernstige storing in de DTCO 1381, de onderstaande oorzaken zijn mogelijk:	Melding bevestigen.
	<ul style="list-style-type: none"> • Onverwachte fout in programma of bewerkingstijd. 	Controleer of de druktoetsen functioneren.
	<ul style="list-style-type: none"> • Toetselementen geblokkeerd of gedurende langere tijd gelijktijdig ingedrukt. 	Controleer de betreffende verbindingkabels en of de externe apparaten goed werken.
	<ul style="list-style-type: none"> • Storing in de communicatie met externe apparaten. 	Controleer de betreffende verbindingkabels en of het afleesinstrument goed werkt.
	<ul style="list-style-type: none"> • Storing in de impulsuitgang. 	Controleer de betreffende verbindingkabels en of de aangesloten besturingsunit goed werkt.
xA1 Apparaat storing	<ul style="list-style-type: none"> • Storing in het kaartenmechaniek, bijvoorbeeld kaartvergrendeling niet gesloten. 	Tachograafkaart uitnemen en nogmaals insteken.
xA Tijd storing	UTC-tijd van de DTCO 1381 is niet aannemelijk of loopt niet correct. Om inconsistentie van de gegevens te voorkomen, wordt het insteken van nieuwe chauffeurs- /bedrijfskaarten niet geaccepteerd!	Melding bevestigen.



Pictogram / oorzaak	Betekenis	Maatregel
x7 Printer storing	De voedingsspanning van de printer is uitgevallen of de temperatuursensor voor de printkop is defect.	Melding bevestigen. Herhaal de procedure, evt. eerst het contact uit-/inschakelen.
x7 Download storing	Storing tijdens het downloaden van gegevens op een extern apparaat.	Melding bevestigen. Download de gegevens nogmaals. Controleer de betreffende verbindingkabels (bijv. loszittend contact) of het externe apparaat.
x11 Geveer storing	De sensor meldde na de zelftest een interne storing.	Melding bevestigen.
x11 IMS storing	IMS = Independent Motion Signal. Het toegevoegde onafhankelijke bewegingssignaal ontbreekt of staat niet ter beschikking.	Melding bevestigen.
x11 Kaart storing	Tijdens het lezen/beschrijven van de tachograafkaart is er een storing in de communicatie opgetreden, bijvoorbeeld door vervuilde contacten.	Melding bevestigen. Reinig de contacten van de tachograafkaart en steek hem nogmaals in.
x12 Kaart storing	Het is mogelijk dat de gegevens niet volledig op de chauffeurskaart worden vastgelegd!	➔ Zie "Verwijdering van de componenten" op pagina 85.

■ **Waarschuwingen rijtijd**

<i>Pictogram / oorzaak</i>	<i>Betekenis</i>	<i>Maatregel</i>
M01 Pauze! 1e04h15 ##00h15	Deze melding verschijnt na een ononderbroken rijtijd van 04:15 uur.	Melding bevestigen. Las snel een pauze in!
M01 Pauze! 1e04h30 ##00h15	Rijtijd overschreden! Deze melding verschijnt na een ononderbroken rijtijd van 04:30 uur.	Melding bevestigen. Las a.u.b. een pauze in.



Let op!

De DTCO 1381 registreert, slaat ze op en berekent de rijtijden op basis van de door de verordening vastgestelde regels. Hij waarschuwt de chauffeur tijdig voor overschrijding van zijn rijtijd!

Deze gecumuleerde rijtijden willen echter niet vooruitlopen op de juridische uitleg voor "ononderbroken rijtijd".

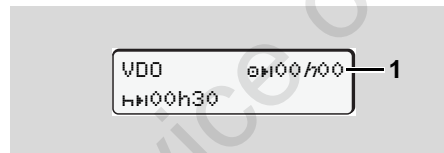

VDO Counter-weergave *



Na het bevestigen van de 2e "waarschuwing rijtijd" geeft de VDO Counter aan, dat uw rijtijd (**1**) verstreken is (Behalve in de Out of scope-stand).

Las a.u.b. direct een pauze in.

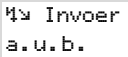
■ Overzicht van de bedieningsaanwijzingen

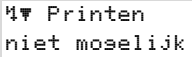
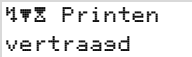
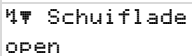
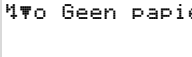

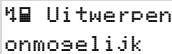
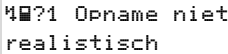
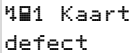
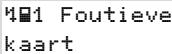
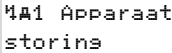
Pictogram / oorzaak	Betekenis	Maatregel
 Invoer a.u.b.	Dit verzoek verschijnt als er niets wordt ingevoerd tijdens de handmatige invoerprocedure.	Druk op de toets  en ga door met de invoer.
 Printen niet mogelijk	Momenteel kan niet worden geprint: <ul style="list-style-type: none"> • omdat het contact is uitgeschakeld (ADR-variant *), • omdat de temperatuur van de thermische printkop te hoog is, • de printerinterface door een ander proces in beslag genomen wordt; er wordt bijvoorbeeld geprint, • of omdat de voedingsspanning te hoog of te laag is. • Momenteel is er geen weergave mogelijk omdat het contact is uitgeschakeld (ADR-variant *). 	Zodra de storing is verholpen, kunt u een print opvragen. Schakel het contact in en roep de gewenste weergave nogmaals op.
 Printen vertraagd	Een lopende print wordt onderbroken of vertraagd, omdat de temperatuur van de thermodrukknop te hoog is.	Wacht totdat de printkop weer is afgekoeld. Zodra de genormaliseerde toestand is bereikt, wordt het printen automatisch voortgezet.
 Schuiflade open	Bij een printopdracht of tijdens het printen herkent de DTCO 1381 dat de printerlade open is. De printopdracht wordt niet geaccepteerd resp. een lopende print beëindigd. Deze melding verschijnt ook wanneer u bij een geopende printerlade de tachograafkaart uit kaartgleuf-2 opvraagt.	Sluit de printerlade. Herhaal de printopdracht. Sluit de printerlade en vraag de tachograafkaart opnieuw op.
 Geen papier	De printer heeft geen papier meer. De printopdracht wordt niet geaccepteerd resp. een lopende print wordt onderbroken.	Indien er binnen een uur een nieuwe papierrol ingelegd wordt, gaat de DTCO 1381 automatisch verder met printen.

<i>Pictogram / oorzaak</i>	<i>Betekenis</i>	<i>Maatregel</i>
 Uitwerpen onmoselijk	Het opvragen van de tachograafkaart wordt niet geaccepteerd: <ul style="list-style-type: none"> • omdat momenteel gegevens worden ingelezen of overgedragen, • omdat een correct ingelezen chauffeurskaart weer wordt opgevraagd binnen de geregistreerde tijdseenheid van één minuut, • omdat er een dagwisseling - conform UTC-tijd - plaatsvindt, • het voertuig rijdt, • of omdat bij de ADR-variant * het contact uitgeschakeld is. 	Wacht totdat de DTCO 1381 de functie vrijgeeft of herstel de oorzaak: Voertuig stoppen of contact inschakelen. Vraag de tachograafkaart vervolgens opnieuw op.
 Opname niet realistisch	In de chronologische volgorde van de op de chauffeurskaart vastgelegde daggegevens zit een inconsistentie.	Deze melding kan zolang worden weergegeven totdat de foutief geregistreerde informatie door nieuwe is overschreven! Als de melding permanent wordt weergegeven, laat de tachograafkaart dan controleren.
 Kaart defect	Bij het bewerken van de ingestoken tachograafkaart is een fout opgetreden. De tachograafkaart wordt niet geaccepteerd en weer uitgeworpen.	Reinig de contacten van de tachograafkaart en steek hem nogmaals in. Als de melding opnieuw verschijnt, controleer dan of een andere tachograafkaart wel correct wordt ingelezen.
 Foutieve kaart	De ingestoken kaart is geen tachograafkaart. De kaart wordt niet geaccepteerd en weer uitgeworpen.	Steek een geldige tachograafkaart in.
 Apparaat storings	Storing in het kaartenmechaniek, bijvoorbeeld kaartvergrendeling niet gesloten.	Tachograafkaart uitnemen en nogmaals insteken.





Pictogram / oorzaak	Betekenis	Maatregel
 Apparaat storing	<ul style="list-style-type: none"> • Storing in de impulsuitgang. 	Controleer de betreffende verbindingkabels en of de aangesloten besturingsunit goed werkt.
	<ul style="list-style-type: none"> • De DTCO 1381 heeft een ernstige storing of er is sprake van een ernstige tijdfout. Bijvoorbeeld onrealistische UTC-tijd. De tachograafkaart wordt niet geaccepteerd en weer uitgeworpen. 	Zorg ervoor dat een geautoriseerde werkplaats de tachograaf op zo kort mogelijke termijn controleert en eventueel vervangt. Let op de getoonde aanwijzing bij een storing van de tachograaf, ➔ zie pagina 69.

Bedieningsaanwijzingen als informatie

Pictogram / oorzaak	Betekenis	Maatregel
 Geen data!	De menufuncties kunnen niet worden opgeroepen, omdat zich in de kaartgleuf ... <ul style="list-style-type: none"> • er geen chauffeurskaart ingestoken is • of een ondernemings- / controlekaart bevindt. 	Deze aanwijzingen verdwijnen automatisch na 3 seconden. Er zijn geen maatregelen nodig.
 UTC correctie onmogelijk!	De menufunctie kan niet worden opgeroepen: <ul style="list-style-type: none"> • De UTC-tijd is gedurende de laatste 7 dagen al eens gecorrigeerd. • U probeert de UTC-tijd tussen 1 minuut voor of na middernacht te corrigeren. 	



Pictogram / oorzaak	Betekenis	Maatregel
Printen gestart ...	Bevestiging van de geselecteerde functie.	Deze aanwijzingen verdwijnen automatisch na 3 seconden. Er zijn geen maatregelen nodig.
Invoer opgelesen	Bevestiging dat de DTCO 1381 de invoer heeft opgeslagen.	
Display niet leeselijk!	Zolang er een print wordt gemaakt kan geen informatie worden weergegeven.	
Wachten a.u.b.!	De tachograafkaart is nog niet compleet ingelezen. U kunt nu geen menufuncties oproepen.	
 Calibreren in dagen 18	De volgende periodieke controle moet worden uitgevoerd, bijvoorbeeld over 18 dagen. Met controles die op grond van technische veranderingen worden vereist, kan geen rekening gehouden worden! Vanaf welke dag deze aanwijzing moet verschijnen, kan in een geautoriseerde werkplaats worden geprogrammeerd. ➔ Voor details zie "Keuringsplicht voor tachografen" vanaf pagina 85.	
 Verloopt in dagen 15	De vrijgegeven tachograafkaart is bijvoorbeeld over 15 dagen ongeldig! Vanaf welke dag deze aanwijzing moet verschijnen, kan in een geautoriseerde werkplaats worden geprogrammeerd.	
 Download in dagen 7	De volgende download van de chauffeurskaart moet bijvoorbeeld binnen 7 dagen (standaardinstelling) worden uitgevoerd. Vanaf welke dag deze aanwijzing moet verschijnen, kan in een geautoriseerde werkplaats worden geprogrammeerd.	

Productbeschrijving

De functiemodi van DTCO 1381

De tachograafkaarten

Opgeslagen gegevens

Tijdmanagement

Onderhoud en verzorging

Technische gegevens

Service only!

■ De functiemodi van DTCO 1381

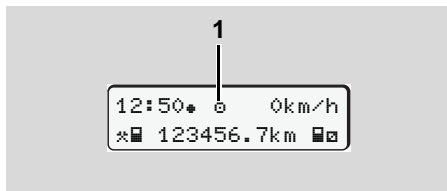

De DTCO 1381 beschikt over vier functiemodi:

- Operationele status "0"
- Bedrijf "1"
- Controle "2"
- Kalibratie "3"

Afhankelijk van welke tachograafkaart(en) is (zijn) ingestoken, schakelt de DTCO 1381 automatisch over op de volgende functiemodus:

(1) Weergave van de functiemodus

Functiemodi		Kaartgleuf-1				
		geen kaart	Chauffeurskaart	Bedrijfskaart	Controlekaart	Werkplaatskaart
Kaartgleuf-2	geen kaart	Operationele status	Operationele status	Bedrijf	Controle	Kalibratie
	Chauffeurskaart	Operationele status	Operationele status	Bedrijf	Controle	Kalibratie
	Bedrijfskaart	Bedrijf	Bedrijf	Bedrijf	Operationele status	Operationele status
	Controlekaart	Controle	Controle	Operationele status	Controle	Operationele status
	Werkplaatskaart	Kalibratie	Kalibratie	Operationele status	Operationele status	Kalibratie

In deze situaties gebruikt de DTCO 1381 alleen de in kaartgleuf-1 gestoken tachograafkaart.

■ De tachograafkaarten

De door de wetgever voorgeschreven tachograafkaarten zijn verkrijgbaar via de autoriteiten van de EU-lidstaten.

► Chauffeurskaart

Met behulp van de chauffeurskaart kan de chauffeur t.b.v. de DTCO 1381 zijn identiteit vaststellen. De chauffeurskaart is bestemd voor de normale rijfunctie en maakt het mogelijk activiteiten onder deze identiteit op te slaan, te bekijken, af te drukken of (indien er slechts één chauffeurskaart ingestoken is) te downloaden.

► Bedrijfskaart

De bedrijfskaart stelt de identiteit van een bedrijf vast en geeft het recht op toegang tot gegevens van dit bedrijf. Met de bedrijfskaart kunnen de opgeslagen gegevens in het massageheugen en in een ingestoken chauffeurskaart worden bekeken, geprint en gedownload. Eventueel (eenmalig per apparaat) de toelaten lidstaat en het geregistreerde kenteken in de DTCO 1381 invoeren.

Ook bestaat de mogelijkheid, met een overeenkomstig wagenparkmanagement-systeem nuttige data op afstand (remote) te downloaden. De bedrijfskaart is bestemd voor eigenaren en houders van voertuigen.

► Controlekaart

De controlekaart identificeert de ambtenaar van een controleorgaan (bijv. politie) en geeft toegang tot het massageheugen. Alle opgeslagen informatie alsook de gegevens op een ingestoken chauffeurskaart zijn toegankelijk. Deze kunnen worden weergegeven, geprint of gedownload (via de download-interface).

► Werkplaatskaart

De werkplaatskaart is bestemd voor personen van een geautoriseerde werkplaats die bevoegd zijn tot programmeren, kalibreren, activeren, controleren etc.

► Tachograafkaarten vergrendelen

Zodra de DTCO 1381 een ingestoken tachograafkaart heeft geaccepteerd, wordt het uitwerpmechanisme mechanisch geblokkeerd. Het uitnemen van de tachograafkaart is slechts mogelijk:

- bij een stilstaand voertuig,
- op verzoek van de gebruiker,
- na het opslaan van de door de verordening bepaalde gegevens op de tachograafkaart.

Automatische uitwerping

Zodra de DTCO 1381 een storing in de kaartvergrendeling herkent, probeert hij de aanwezige gegevens op de tachograafkaart over te brengen voordat de kaart automatisch wordt uitgeworpen. In dit geval is de volledigheid en betrouwbaarheid van de gegevens op de tachograafkaart niet meer gegarandeerd!

 Meer informatie over de DTCO update kaarten vindt u op ➔ zie pagina 116.

► Toegangsrechten van de tachograafkaarten

De toegangsrechten m.b.t. de in het massageheugen van de DTCO 1381 opgeslagen gegevens zijn wettelijk geregeld en worden uitsluitend via de desbetreffende tachograafkaart vrijgegeven.

		zonder kaart	Chaufeurskaart	Bedrijfskaart	Controlekaart	Werkplaatskaart
Printen	Chaufeursgegevens	X	V	V	V	V
	Voertuiggegevens	T1	T2	T3	V	V
	Parametergegevens	V	V	V	V	V
Weergeven	Chaufeursgegevens	X	V	V	V	V
	Voertuiggegevens	T1	T2	T3	V	V
	Parametergegevens	V	V	V	V	V
Uitlezen	Chaufeursgegevens	X	T2	V	V	V
	Voertuiggegevens	X	X	T3	V	V
	Parametergegevens	X	X	V	V	V

Chaufeursgegevens = Gegevens op de chauffeurskaart

Voertuiggegevens = Gegevens in het massageheugen

Parametergegevens = Gegevens m.b.t. de apparaataanpassing/kalibratie

V = Onbeperkte toegangsrechten

T1 = Chauffeursactiviteiten van de afgelopen 8 dagen zonder gegevens van de chauffeursidentificatie

T2 = Chauffeursidentificatie uitsluitend voor de ingestoken kaart

T3 = Chauffeursactiviteiten van het bijbehorende bedrijf

X = niet mogelijk

■ Opgeslagen gegevens

► Chauffeurskaart

- Gegevens voor de identificatie van de chauffeur.

Na elk voertuiggebruik zijn de volgende gegevens opgeslagen:

- Gebruikte voertuigen
- Activiteiten van de chauffeur, bij normale rijfunctie minimaal 28 dagen.
- Landinvoer
- Gebeurtenissen / storingen die zich hebben voorgedaan
- Informatie over controleactiviteiten
- Speciale voorwaarden, waaronder het voertuig zich op een boot / trein of zich in de status "out of scope" bevindt.

Zodra de opslagcapaciteit is opgebruikt, overschrijft de DTCO 1381 de oudere gegevens.

► Bedrijfskaart

- Identificeert het bedrijf en autoriseert de toegang tot opgeslagen gegevens van de onderneming.

Voor wat betreft de bedrijfsactiviteiten zijn de volgende gegevens opgeslagen:

- Soort activiteit
 - Aan- / afmelden
 - Downloaden van de gegevens van het massageheugen
 - Downloaden van de gegevens van de chauffeurskaart
- Periode (van / tot) waarin de gegevens zijn gedownload.
- Voertuigidentificatie
- Identiteit van de chauffeurskaart waarvan de gegevens zijn gedownload.

► Massageheugen

- gedurende een periode van minstens 365 kalenderdagen registreert en slaat het massageheugen de voorgeschreven gegevens op conform de EG-verordening 3821/85, bijlage I B.
- De activiteiten worden met tussenpozen van één kalenderminuut geëvalueerd. waarbij de DTCO 1381 per interval de samenhangende activiteit die het langst duurt beoordeelt.

- De DTCO 1381 kan ca. 168 uur snelheidswaarden met een omvang van een seconde opslaan. Daarbij worden de waarden op de seconde nauwkeurig met tijd en datum geregistreerd.
- Opgeslagen snelheidswaarden met een grotere omvang (een minuut voor en een minuut na een buitengewone vertraging) ondersteunen de analyse bij een ongeval.

Deze gegevens zijn via de download-interface afleesbaar:

- wettelijke download 24 uur,
- met speciale downloadsoftware het compl. massageheugen.

► VDO GeoLoc *

Optioneel is de opname van positie- en voertuiggegevens mogelijk.

↳ Zie "VDO GeoLoc **" op pagina 18.

■ Tijdmanagement

Begin en einde van elke tijdinvoer voor werktijd, standby-tijd, rijtijd, rusttijd etc. wordt door de DTCO 1381 in UTC-tijd opgeslagen.

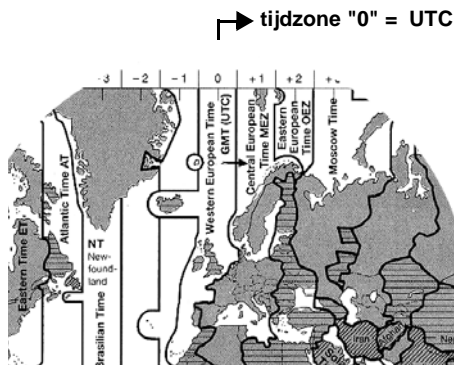

Tijdzones in Europa

De UTC-tijd komt overeen met tijdzone "0" op de in 24 tijdzones (–12 ... 0 ... +12) onderverdeelde wereldbol.

De vooraf in de fabriek ingestelde tijd op het display is in principe in UTC-tijd ingesteld. Via deze menufunctie kunt u de plaatselijke tijd instellen.

➔ Zie "Plaatselijke tijd instellen" op pagina 63.

Tijdzone-offset	Landen
00:00 (UTC)	UK / P / IRL / IS
+ 01:00 h	A / B / BIH / CZ / D / DK / E / F / H / HR / I / L / M / N / NL / PL / S / SK / SLO / SRB
+ 02:00 h	BG / CY / EST / FIN / GR / LT / LV / RO / TR / UA
+ 03:00 h	RUS

► Omrekening in UTC-tijd

UTC = Plaatselijke tijd – (ZO + SO)

West-Europese tijd

ZO = tijdzone-offset

SO = zomertijd-offset (met het einde van de zomertijd vervalt deze offset)

(ZO + SO) = ingestelde offset in de DTCO 1381

Voorbeeld:

Plaatselijke tijd in Duitsland = 15:30 uur (zomertijd)

UTC = Plaatselijke tijd – (ZO + SO)

= 15:30 uur – (01:00 h + 01:00 h)

UTC = 13:30 uur

■ Onderhoud en service

► DTCO 1381 reinigen

Reinig de behuizing, het display evenals de functietoetsen met een licht vochtige doek of met een microvezel-reinigingsdoek.



Gebruik geen schurende reinigingsmiddelen, ook geen oplosmiddelen als verdunde oplossingen of benzine.

► Keuringsplicht voor tachografen

Voor de DTCO 1381 zijn geen preventieve onderhoudswerkzaamheden vereist. Minstens eens in de twee jaar dient door een geautoriseerde werkplaats te worden gecontroleerd of de DTCO 1381 juist functioneert.

Extra controles zijn noodzakelijk wanneer ...

- er wijzigingen zijn aangebracht aan het voertuig, bijvoorbeeld de w-waarde of de omtrek van de banden,
- de DTCO 1381 is gerepareerd,

- het officiële kenteken van het voertuig is gewijzigd,
- de UTC-tijd meer dan 20 minuten afwijkt.



Zorg ervoor dat de installatiesticker bij elke extra controle wordt vervangen en de voorgeschreven gegevens bevat.

Zorg ervoor, dat binnen de aangegeven verplichte inspectietijd de voedingsspanning van de DTCO 1381 in totaal niet langer dan 12 maanden onderbroken is, bijvoorbeeld door de accu van het voertuig los te koppelen.

► Handelwijze bij reparatie / vervanging van DTCO 1381

Erkende werkplaatsen kunnen de gegevens van de DTCO 1381 downloaden en aan de desbetreffende bedrijven overhandigen.

Als het downloaden van de opgeslagen gegevens vanwege een defect niet lukt, dienen de werkplaatsen het bedrijf hierover een verklaring te overhandigen.



Archiveer de gegevens zorgvuldig en bewaar de verklaring voor eventuele controle.

► Verwijdering van de componenten



Verwijder de DTCO 1381 met de bijbehorende systeemcomponenten volgens de richtlijnen voor de afvalverwerking van EG-controleapparaten van het desbetreffende lidstaat.

■ Technische gegevens

► DTCO 1381

Eindwaarde meetbereik	220 km/h (conform bijlag I B) 250 km/h (voor ander voertuiggebruik)	
LC-display	2 regels met elk 16 tekens	
Temperatuur	Operationele status: -25 tot 70 °C Opslag: -40 tot 85 °C	
Spanning	24 of 12 Volt-DC	
Stroomopname	Stand-by:	bij operationele status: max. 30 mA (12 V) max. 4,0 A (12 V) max. 20 mA (24 V) max. 2,5 A (24 V)
EMV / EMC	ECE R10	
Thermische printer	Tekengrootte:	2,1 x 1,5 mm
	Drukbreedte:	24 tekens/regel
	Snelheid:	ca. 15 – 30 mm/sec.
	Print van diagrammen	
Beveiligingsgraad	IP 54	

Mogelijke speciale uitvoering

- ADR-variant
- Klantgebonden afschermmantel, verlichting van display en toetsen
- Front met 1-knopsbediening voor het instellen van de activiteiten en de kaartuitworp
- Automatisch instellen van de activiteiten na ontsteeking aan/uit
- Afdruk en download van v-n-profielen, status-ingang D1/D2
- VDO Counter / VDO GeoLoc

► Papierrol

Omgevingscondities	Temperatuur:	-25 tot 70 °C
Afmetingen	Diameter:	ca. 27,5 mm
	Breedte:	56,5 mm
	Lengte:	ca. 8 m
Bestelnr.	1381-90030300 Originele reserve-papierrollen krijgt u bij de betreffende verkoop- & servicecenters.	

Let op:

Gebruik (bestel) alleen papierrollen (origineel VDO printpapier) waarop het type tachograaf (DTCO 1381) met het keurmerk "84" en het geldige registratiekenmerk "174" of "189" zichtbaar zijn.

Pictogrammen en printvoorbeelden

Overzicht van pictogrammen

Landenkenmerk

Printvoorbeelden

Uitleg bij de printvoorbeelden

Recorddoel bij gebeurtenissen of storingen

Service Only!

■ Overzicht van pictogrammen

Functiemodi	
⏏	Bedrijf
⏏	Controle
⏏	Operationele status
⏏	Kalibreren
⏏	Productiestand

Personen	
⏏	Bedrijf
⏏	Controleur
⏏	Chauffeur
⏏	Werkplaats / keuringsbureau
⏏	Producent

Activiteiten	
⏏	Standby-tijd
⏏	Rijtijd
⏏	Pauze- en rusttijd
⏏	Overige werktijd
⏏	Geldige onderbreking
⏏	Onbekend

Apparaten / functies	
1	Kaartgleuf-1; Chauffeur-1
2	Kaartgleuf-2; Chauffeur-2

⏏	Tachograafkaart (klaar gelezen)
⏏	Tachograafkaart erin gestoken; relevante data gelezen
⏏	uur
⏏	Printer / print
⏏	Invoer
⏏	Weergave
⏏	Registratie van de positie- en voertuiggegevens is ingeschakeld (b.v. VDO GeoLoc *).
⏏	Externe opslag Gegevens downloaden (kopiëren)
⏏	Datatransmissie loopt
⏏	Sensor
⏏	Voertuig / voertuigeenheid / DTCO 1381
⏏	Bandenmaat
⏏	Spanningsvoorziening

Diversen	
!	Gebeurtenis
×	Storing
⏏	Bedieningsaanwijzing / waarschuwingen m.b.t. de werktijd

⏏	Begin van een dienst
⏏	Plaats
⏏	Veiligheid
⏏	Snelheid
⏏	Tijd
⏏	Totaal / samenvatting
⏏	Einde van een dienst
⏏	Handmatige invoer van chauffeursactiviteiten

Specifieke omstandigheden	
OUT	Controleapparaat niet vereist
⏏	Oponthoud op veerboot of trein

Kwalificerende kenmerken	
24h	Dagelijks
I	Wekelijks
II	Twee weken
+	Van of tot

► Combinaties van pictogrammen

Diversen	
	Controleplaats
	Begintijd
	Eindtijd
	Begin 'out of scope': controleapparaat niet vereist
	Einde "out of scope"
	Plaats aan het begin van de werkdag (begin van een dienst)
	Plaats aan het einde van de werkdag (einde van een dienst)
	van voertuig
	Print chauffeurskaart
	Print voertuig / DTCO 1381
	Invoer voertuig / DTCO 1381
	Weergave chauffeurskaart
	Weergave voertuig / DTCO 1381
	Plaatselijke tijd
	Tijd firma
	UTC-correctie

Kaarten	
	Chauffeurskaart
	Bedrijfskaart
	Controlekaart
	Werkplaatskaart
	Geen kaart

Sturen	
	Team
	Som rijtijd van de dubbele weken

Printen	
	Dagelijkse chauffeursactiviteiten (dagwaarde) van de chauffeurskaart
	Gebeurtenissen en storingen van chauffeurskaart
	Dagelijkse chauffeursactiviteiten (dagwaarde) van de DTCO 1381
	Gebeurtenissen en storingen van de DTCO 1381
	Snelheidsovertredingen
	Technische gegevens
	Activiteiten van de chauffeur

	v-diagram
	Status D1/D2 diagram *
	Snelheidsprofielen *
	Toerentalprofielen *
	Sensorinformatie
	Veiligheidsinformatie

Weergeven	
	Dagelijkse chauffeursactiviteiten (dagwaarde) van chauffeurskaart
	Gebeurtenissen en storingen van chauffeurskaart
	Dagelijkse chauffeursactiviteiten (dagwaarde) van voertuig / de DTCO 1381
	Gebeurtenissen en storingen van voertuig / de DTCO 1381
	Snelheidsovertredingen
	Technische gegevens
	Firma

Gebeurtenissen	
! [pictogram]	Insteken van een ongeldige tachograafkaart
! [pictogram]	Tijdoverlapping
! [pictogram]	Insteken van chauffeurskaart tijdens de rit
>>	Snelheidsovertreding
! [pictogram]	Fout in de communicatie met de sensor
! [pictogram]	Tijdstelling (door werkplaats)
! [pictogram]	Kaartenconflict
! [pictogram]	Rit zonder geldige chauffeurskaart
! [pictogram]	Laatste kaarthandeling niet juist afgesloten
! [pictogram]	Onderbreking van de stroomvoorziening
! [pictogram]	Veiligheidsovertreding
> [pictogram]	Controle snelheidsovertreding
! [pictogram]	Bewegingsconflict voertuig

Storingen	
× [pictogram]	Kaartstoring
× [pictogram]	Weergavestoring
× [pictogram]	Printerstoring
× [pictogram]	Interne storing DTCO 1381

× [pictogram]	Storing bij het downloaden
× [pictogram]	Sensorstoring
× [pictogram]	(IMS = Independent Motion Signal) Onafhankelijk bewegingssignaal ontbreekt

Waarschuwingen rijtijd

[pictogram]	Pauze!
-------------	--------

Handmatige invoer

[pictogram]	Invoer "Activiteiten"
?	Invoer "Onbekende activiteit"
[pictogram]	"Plaats" invoeren aan het eind van de dienst
[pictogram]	"Plaats" invoeren aan het begin van de dienst

Bedieningsaanwijzingen

[pictogram]	Onjuiste invoer
[pictogram]	Geen toegang tot menu
[pictogram]	Gegevens invoeren a.u.b.
[pictogram]	Print niet mogelijk
[pictogram]	Schuiflade open
[pictogram]	Geen papier
[pictogram]	Print vertraagd

[pictogram]	Kaart met fouten
[pictogram]	Verkeerde kaart
[pictogram]	Uitwerping niet mogelijk
[pictogram]	Procedure vertraagd
[pictogram]	Registratie inconsistent
[pictogram]	Apparaatstoring
[pictogram]	Verloopt in dagen ...
[pictogram]	Calibreren in dagen ...
[pictogram]	Download chauffeurskaart binnen dagen ...

VDO Counter *

[pictogram]	Resterende rijtijd
[pictogram]	Begin van de volgende rijtijd
[pictogram]	Toekomstige rijtijd
[pictogram]	Resterende pauze-/rusttijd
[pictogram]	Resterende tijd tot aanvang van de dagelijkse/wekelijkse rusttijd

■ Landenkenmerk

Waardetoekenning	
À	Oostenrijk
AL	Albanië
AND	Andorra
ARM	Armenië
AZ	Azerbeidzjan
B	België
BG	Bulgarije
BIH	Bosnië-Herzegovina
BY	Wit-Rusland
CH	Zwitserland
CY	Cyprus
CZ	Tsjechische Republiek
D	Duitsland
DK	Denemarken
E	Spanje ¹⁾
EC	Europese Gemeenschap
EST	Estland
EUR	Rest van Europa
F	Frankrijk
FIN	Finland

FL	Liechtenstein
FR/FO	Faeröer
GE	Georgië
GR	Griekenland
H	Hongarije
HR	Kroatië
I	Italië
IRL	Ierland
IS	IJsland
KZ	Kazachstan
L	Luxemburg
LT	Litouwen
LV	Letland
M	Malta
MC	Monaco
MD	Republiek Moldavië
MK	Macedonië
MNE	Montenegro
N	Noorwegen
NL	Nederland
P	Portugal
PL	Polen

RO	Roemenië
RSM	San Marino
RUS	Russische Federatie
S	Zweden
SK	Slowakije
SLO	Slovenië
SRB	Servië
TM	Turkmenistan
TR	Turkije
UA	Oekraïne
UK	Verenigd Koninkrijk, Alderney, Guernsey, Jersey, Isle of Man, Gibraltar
UZ	Oezbekistan
V	Vaticaanstad
WLD	Rest van de wereld

1) ➔ Zie "Kentekens van de regio's" op pagina 92.

► Kentekens van de regio's

Waardetoewijzing – Spanje

AN	Andalusië
AR	Aragon
AST	Asturië
C	Cantabrië
CAT	Catalonië
CL	Kastilië-León
CM	Kastilië-La Mancha
CV	Valencia
EXT	Extremadura
G	Galicie
IB	Balearen
IC	Canarische Eilanden
LR	La Rioja
M	Madrid
MU	Murcia
NA	Navarra
PV	Baskenland

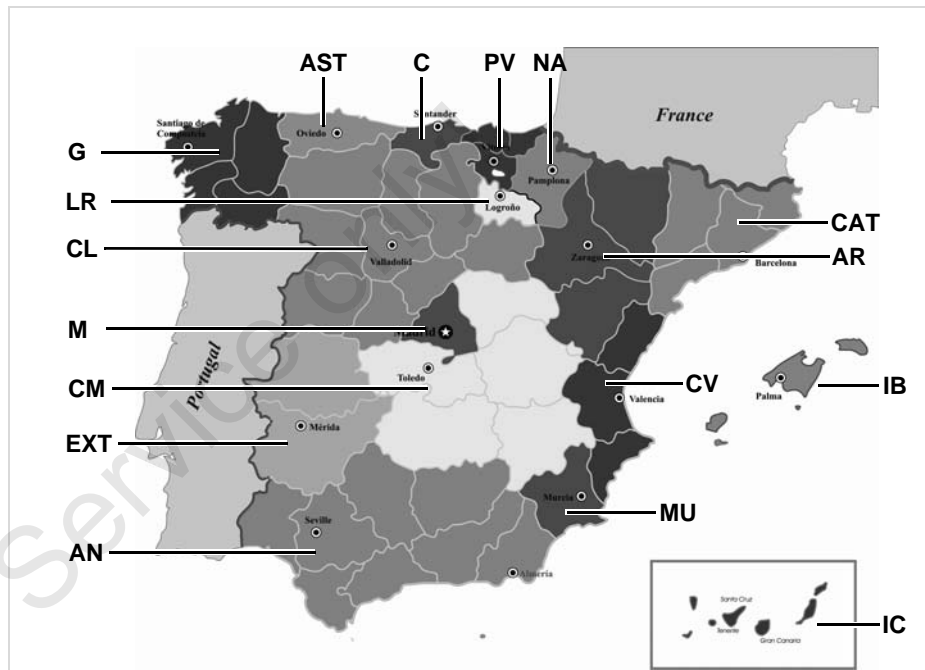

■ Printvoorbeelden

► Dagprint van de chauffeurskaart

1	▼ 26.11.2015 14:55 (UTC)
2	24h▼
3	□ Schmitt Peter
3a	□ID /12345678901234 5 6
4	○ Rosenz Winfried
5	□DK /45678901234567 7 8 04.01.2016
6	A ABC12345678901234 D /VS VM 612
7	□ Continental Automotive GmbH 1381.12345678901
8	T NFZ-Profi Service & Ve rtrieb
8a	TID /87654321087654 3 2 T 02.04.2014
7	□ID /12345678901234 5 6 □ 11.11.2015 11:11 ▼
8	25.11.2015 310
8a	? 00:00 06h00 □ 06:00 00h17
8b	A D /VS VM 612 95 872 km

8c	* 06:17 00h45
8e	* 07:02 00h39 □□
8a	○ 07:41 01h19 □□
8b	95 958 km: 86 km
8a	? 09:00 00h24
8b	A S /LCR 243
8c	205 002 km
8a	□ 09:24 02h30 □□
8c	* 11:54 00h39
8a	? 12:33 00h10
8c	○ 12:43 02h27
8d	H 15:10 01h12
8e	□ 16:22 00h16
8a	□ 16:38 00h42
8b	16:38
8c	○ 17:20 00h52
8d	* 18:12 00h24
8e	H 18:36 00h02
8a	205 408 km: 231 km
11	? 18:38 05h22
11a	•H 06:00 D 95 872 km
	H 09:00 D 95 958 km
	•H 09:24 D 205 002 km
	H 12:33 D 205 177 km
	•H 12:43 D 205 177 km

11d	H 18:38 CH 205 408 km
12	○ 04h54 317 km
12c	* 02h27 □ 03h29
	H 01h14 ? 11h56
	□□ 04h28
12	!x□
12c	*□ 0 10.11.2015 12:45 00h04
	A D /VS VM 612
12c	!□ 0 05.08.2015 09:23
	!34 (0) 00h01
	A D /VS VM 612
13	A D /VS VM 612
13c	>> 5 15.11.2015 16:42 (2) 00h12
	□ID /98765432109876 5 4
	□F /12345678901234 5 6
13c	>> 4 15.10.2015 11:10 (85) 00h30
	□DK /45678901234567 7 8
	□F /12345678901234 5 6
21	*□ 0 10.11.2015 12:45 00h04
	□DK /45678901234567 7 8
	□ Friedrichshafen
	□ Schmitt Peter
	○ Rosenz Winfried

Bijzonderheid bij "Dagprint chauffeurskaart"

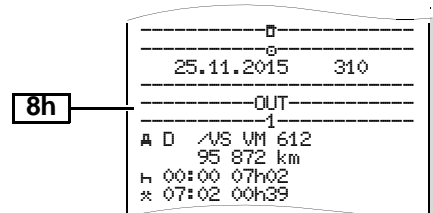
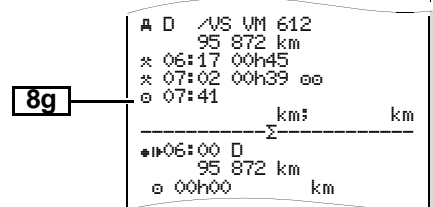
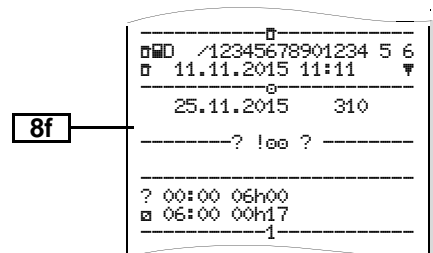

Gebeurtenissen / Storingen van de chauffeurskaart

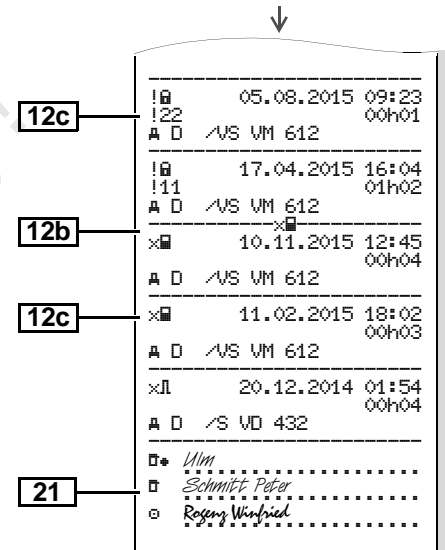
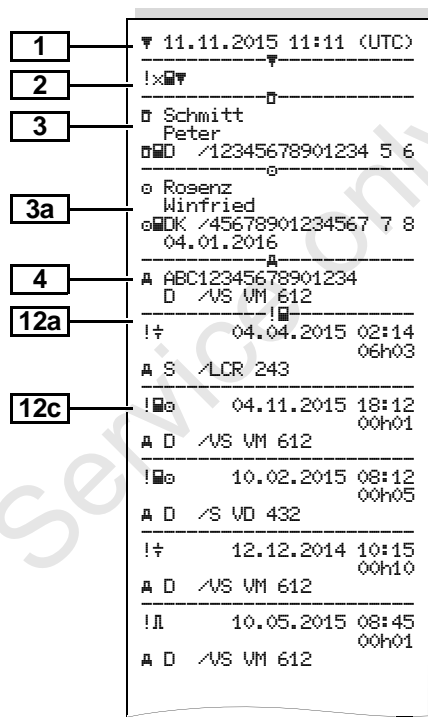

► Dagprint van het voertuig

1	▼ 27.11.2015 16:55 (UTC)
2	24hA▼
3	□ Schmitt Peter □ID /12345678901234 5 6
4	A ABC12345678901234 D /VS VM 612
5	□ Continental Automotive GmbH 1381.12345678901
6	T NFZ-Profi Service & Ve rtrieb TMD /87654321087654 3 2 T 02.04.2014
7	□ID /12345678901234 5 6 □ 11.11.2015 11:11 □▼
9	25.11.2015 95 872 - 96 284 km
10	-----1-----
10a	□----- H 00:00 06h17 95 872 km 0 km
10b	□ Rosenz Winfried □DK /45678901234567 7 8 04.01.2015
10c	A+S /LCR 243 24.11.2013 18:54
10d	95 872 km M

10e	* 06:17 00h45 * 07:02 00h39 □□ □ 07:41 01h19 □□ 95 958 km 86 km
10g	□-----
10a	□ 95 958 km * 09:00 00h05 95 958 km 0 km
10b	□ Mustermann Heinz-Dieter □F /12345678901234 5 6 16.06.2015
10c	A+D /M MS 680 24.11.2015 18:54
10d	95 958 km
10f	* 09:05 00h25 □ 09:30 02h55 □ 12:25 01h18 12:25 □-----
10e	□ 13:43 00h03 * 13:46 00h02 □□ □ 13:48 00h45 □□ * 14:33 00h35 □□ H 15:08 01h02 □□
10g	96 206 km 248 km
	□-----
	H 16:10 00h20 96 206 km 0 km
	□ Anton Max □A /56789567895678 9 5 25.10.2015

10a	A+D /VS VM 612 25.11.2015 16:30 96 206 km □ 16:30 00h56 * 17:26 01h11 96 274 km 68 km
10a	□-----
10h	□ 96 274 km * 18:37 00h23 □ 19:00 00h21 H 19:21 04h39 96 284 km 10 km
10a	□----- H 00:00 07h02 H 00:00 07h02
11	1□-----Σ
11b	□ 00h21 10 km * 00h28 □ 00h00 H 11h16
11c	2□----- * 00h00 □ 12h16 H 07h02
11e	□ Rosenz Winfried □DK /45678901234567 7 8 H*09:00 D 95 958 km □ 01h19 86 km * 01h24 □ 00h00 H 00h00 □□ 01h58

↓

13 !xA
!e 1 25.11.2015 19:01
(1) 00:20

13c >> 5 15.11.2015 16:42
(2) 00h12
e /98765432109876 5 4
e /12345678901234 5 6

x 0 10.11.2015 12:45
00h04
e /45678901234567 7 8

21 Lindau
Schmitt Peter

Bijzonderheid bij "Dagprint van voertuig"

10i 1
OUT

e Roenz
Winfried
e /45678901234567 7 8
04.01.2016
A+S /LCR 243

► Gebeurtenissen / storings van voertuig

1 24.10.2015 16:07 (UTC)

2 !xA

3 Schmitt
Peter

4 A ABC12345678901234
D /US VM 612

13a ! 0 10.08.2015 08:12
(0) 00h01
e /12345678901234 5 6
e /12345678901234 5 6

13c ! 0 10.08.2015 08:20
(0) 00h03
e /12345678901234 5 6
e /12345678901234 5 6

!e 1 15.10.2015 07:02
(1) 00h54

!e 2 15.10.2015 07:02
(1) 00h54

!e 3 15.03.2014 07:56
(1) 00h01
e /12345678901234 5 6
e /22335578901234 1 2

>> 4 15.10.2015 11:10
(95) 00h30
e /45678901234567 7 8
e /12345678901234 5 6

↓

13b ! 0 17.04.2015 16:04
117 (0) 01h02
e /45678901234567 7 8
e /12345678901234 5 6
T /54321987654321 9 8

! 0 05.08.2015 09:23
122 (0) 00h01
e /45678901234567 7 8

13c x 0 10.08.2015 07:00
00h02
e /12341234123412 3 4

x 0 05.05.2014 07:15
00h14
e /12345678901234 5 6
e /12345678901234 5 6

x 6 05.05.2014 07:15
00h14
e /12345678901234 5 6
e /12345678901234 5 6

x 0 12.09.2015 21:00
00h01

x 0 02.06.2015 21:00
00h30
e /12341234123412 3 4

21 Lindau
Schmitt Peter

► Snelheidsovertredingen

1	▼ 24.10.2015 14:50 (UTC)
2	>>▼ 90 km/h
3	○ Mustermann Heinz-Dieter ⓄMF /12345678901234 5 6 16.06.2015
4	A ABC12345678901234 D /VS VM 612
19	>13.03.2015 14:15 >>17.04.2015 17:44 (7)
20	>>24.05.2014 14:02 00h06 98 km/h 92 km/h (1)
20c	○ Förster Thomas ⓄMD /98765432109876 5 4
20a	>>15.10.2015 11:10 00h30 98 km/h 95 km/h (95) ○ Rosenz Winfried ⓄMDK /45678901234567 7 8
20b	>>16.05.2015 17:10 00h15 94 km/h 92 km/h (12)
20c	○ Mustermann Heinz-Dieter ⓄMF /12345678901234 5 6
21	Ⓞ Ⓞ ○ <i>Mustermann Heinz</i>

► Technische gegevens

1	▼ 25.10.2015 14:50 (UTC)
2	To▼
3	Ⓞ Expedition Mustermüller ⓄMD /12341234123412 3 4
3a	○ Mustermann Heinz-Dieter ⓄMF /12345678901234 5 6 16.06.2015
4	A ABC12345678901234 D /VS VM 612
14	B Continental Automotive GmbH H.-Hertz-Str.45 78052 VS-Villingen 1381.12345678901234567 e1-84 12345678 2015 V xxxx 17.04.2015
15	Ⓞ 87654321 e1-175 08.03.2014
16	T Fa. Mustermann & NFZ- Hersteller Schillerstr. 10 Muster kirchen
16a	TMD /45678901234567 8 9 21.01.2015
16b	T 08.03.2014 (1) A ABC12345678901234

	↓
	????????????
	w 8 000 Imp/km
	k 8 000 Imp/km
	l 3 050 mm
	Ⓞ 315/70/R22.5
	> 90 km/h
	○ - km
17	! 08.03.2014 14:00 Ⓞ 08.03.2014 15:00
17a	T Fa. Mustermann & NFZ- Hersteller Schillerstr. 10 Muster kirchen TMD /45678901234567 8 9 21.01.2015
	! 28.08.2014 13:00 Ⓞ 28.08.2014 13:26
	T Kienzle ARGO GMBH Bismarckstr. 19 Berlin -Stealitz TMD /89012345678901 5 6 19.10.2015
18	! 18.10.2015 06:34 x 30.09.2015 18:15
25	ATTACHMENT
26	SWUM V xxx.xx
26	CAN: 1 Source: speed Gain: 0.00390625 Factor: 0.926
27	CR(EU) No.1266/2009: XX
28	Seal: ????????? Seal: ?????????

► Activiteiten van de chauffeur

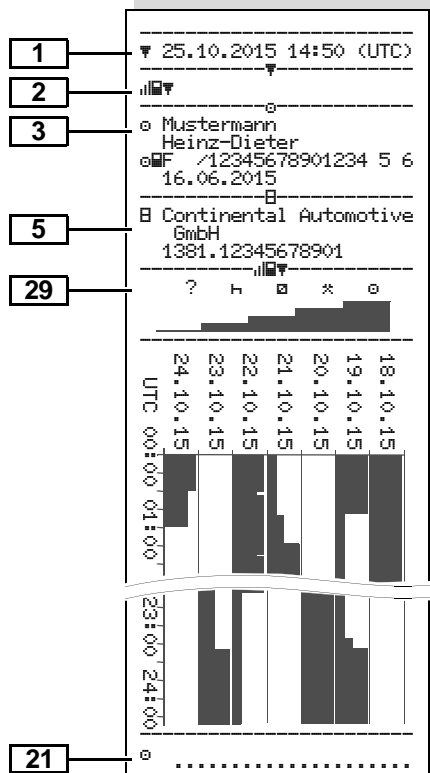

► v-diagram

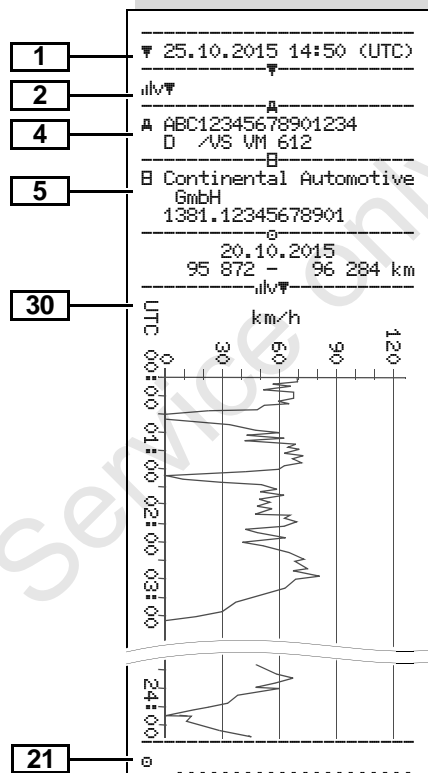

► Status D1/D2 diagram *

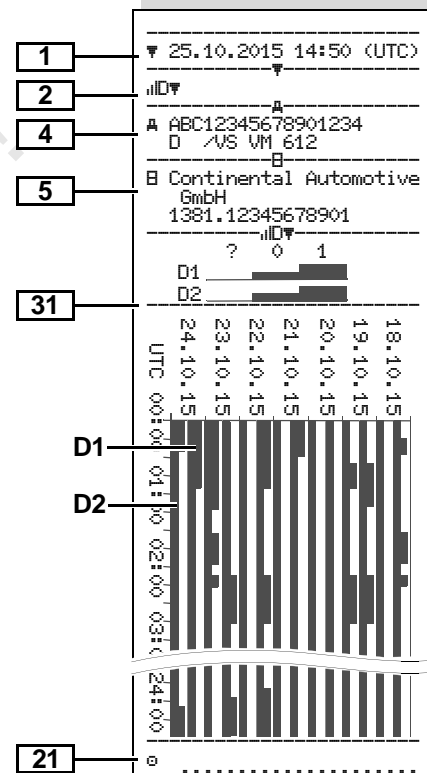

► Snelheidsprofielen *

1 ▼ 27.11.2015 17:05 (UTC)

2 %v▼

3 ⚙ Expedition Mustermüller
 ⚙ /12341234123412 3 4

4 A ABC12345678901234
 D /VS VM 612

○
 25.11.2015 00:00
 25.11.2015 06:17
 --- km/h

112 <=v< 221 00h00

22 ○ Mustermann
 Heinz-Dieter
 25.11.2015 18:37
 26.11.2015 00:00

km/h	
0 <=v<	1 05h02
1 <=v<	10 00h01
10 <=v<	16 00h02
16 <=v<	24 00h04
24 <=v<	32 00h05
32 <=v<	40 00h05
40 <=v<	48 00h04
48 <=v<	56 00h00
56 <=v<	64 00h00
64 <=v<	72 00h00
72 <=v<	80 00h00
80 <=v<	88 00h00
88 <=v<	96 00h00
96 <=v<	104 00h00
104 <=v<	112 00h00
112 <=v<	221 00h00

23

21 ○

► Toerentalprofielen *

1 ▼ 27.11.2015 17:05 (UTC)

2 %n▼

3 ⚙ Expedition Mustermüller
 ⚙ /12341234123412 3 4

4 A ABC12345678901234
 D /VS VM 612

○
 25.11.2015 00:00
 25.11.2015 06:17
 --- rpm

3281 <=n< * 00h00

22 ○ Mustermann
 Heinz-Dieter
 25.11.2015 18:37
 26.11.2015 00:00

rpm	
0 <=n<	1 05h02
1 <=n<	234 00h00
234 <=n<	469 00h00
469 <=n<	703 00h00
703 <=n<	938 00h00
938 <=n<	1172 00h00
1172 <=n<	1406 00h03
1406 <=n<	1641 00h03
1641 <=n<	1875 00h04
1875 <=n<	2109 00h09
2109 <=n<	2344 00h02
2344 <=n<	2578 00h00
2578 <=n<	2812 00h00
2812 <=n<	3047 00h00
3047 <=n<	3281 00h00
3281 <=n<	* 00h00

24

21 ○

► Print in locale tijd

32 !!! No less! printout!!!

33 ⚙+ 25.11.2015 01:00
 ⚙+ 26.11.2015 01:00
 UTC +01h00

34 ▼ 26.11.2015 15:55 (LOC)

35 24h▼

○
 Rosenz
 Winfried
 ⚙DK /45678901234567 7 8
 04.01.2016

A ABC12345678901234
 D /VS VM 612

B Continental Automotive
 GmbH
 1381.12345678901

T NFZ-Profi Service & Ve
 rtrieb

TMD /87654321087654 3 2
 T 02.04.2014

○
 ⚙ /12345678901234 5 6
 ⚙ 11.11.2015 12:11 ▼

Uitleg bij de printvoorbeelden

Indien gewenst kan de print van een firmalogo worden voorzien.

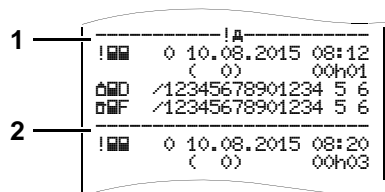

Elke print bestaat uit een aaneenschakeling van verschillende gegevensblokken die door blokpointers (1) worden gemarkeerd.

Een gegevensblok bevat een of meerdere records die door een recordpointer (2) worden gemarkeerd.





Direct na een blokpointer wordt geen recordpointer geprint!

Legenda van de gegevensblokken

- 1** Datum en tijd van de print in UTC-tijd
- 2** Soort print:
 - 24h = Dagprint van de chauffeurskaart
 - !x = Gebeurtenissen / Storingen van de chauffeurskaart
 - 24hA = Dagprint van de DTCO 1381
 - !xA = Gebeurtenissen / storingen van de DTCO 1381
 - >> = Snelheidsovertredingen
- Bovendien wordt de ingestelde waarde van de wettelijk toegestane maximumsnelheid afgedrukt.
- T = Technische gegevens
- ! = Activiteiten van de chauffeur
- v = v-diagram
- Optionele printen:
 - !D = Status D1/D2 diagram *
 - z = Snelheidsprofielen *
 - zn = Toerentalprofielen *

- 3** Gegevens m.b.t. de kaarteigenaar van de ingestoken tachograafkaart:
 - ☒ = Controleur
 - ☑ = Chauffeur
 - ☐ = Bedrijf
 - † = Werkplaats / keuringsbureau
 - Naam
 - Voornaam
 - Identificatieteken m.b.t. kaart
 - Kaart geldig tot ...

Bij niet-persoonsgebonden tachograafkaarten wordt in plaats van de naam, de naam van de controlerende instantie, van het bedrijf of van de werkplaats geprint.
- 3a** Gegevens m.b.t. de kaarteigenaar van de andere tachograafkaart
- 4** Voertuigidentificatie:
 - Voertuigidentificatienummer
 - Goedkeurende lidstaat en voertuigkenteken
- 5** Identificatie van de tachograaf:
 - Tachograafproducent
 - Onderdeelnummer van de tachograaf DTCO 1381

6	<p>Laatste kalibratie van de tachograaf:</p> <ul style="list-style-type: none"> • Naam van de werkplaats • Identificatie werkplaatskaart • Datum van de kalibratie
7	<p>Laatste controle:</p> <ul style="list-style-type: none"> • Identificatie van de controlekaart • Datum, tijd en soort controle <p>  = Downloaden van chauffeurskaart  = Downloaden van de DTCO 1381  = Printen  = Weergeven </p>
8	<p>Lijst met alle chauffeursactiviteiten in de volgorde van optreden:</p> <ul style="list-style-type: none"> • Kalenderdag van de print en aanwezigheidsteller (aantal dagen waarop de kaart is gebruikt)
8a	<p>? = Periode, kaart niet ingestoken:</p> <ul style="list-style-type: none"> • Handmatig ingevoerde activiteit na het insteken van de chauffeurskaart met pictogram, begin en duur.



8b	<p>Chauffeurskaart in kaartgleuf (kaartgleuf-1 of kaartgleuf-2) steken:</p> <ul style="list-style-type: none"> • Goedkeurende lidstaat en kenteken van het voertuig • Kilometerstand bij het invoeren van de kaart
8c	<p>Activiteiten van de chauffeurskaart:</p> <ul style="list-style-type: none"> • Begin en duur en status van de rit •  = Teamfunctie
8d	<p>Specifieke omstandigheden:</p> <ul style="list-style-type: none"> • Invoertijd en pictogram, in het voorbeeld: veerboot of trein
8e	<p>Uitneming van de chauffeurskaart:</p> <ul style="list-style-type: none"> • kilometerstand en afgelegd traject sinds het laatste insteken
8f	<p>Let op: Mogelijke inconsistentie bij het opslaan van gegevens, omdat deze datum op de tachograafkaart twee keer is opgeslagen.</p>

8g	<p>Activiteit niet afgesloten:</p> <ul style="list-style-type: none"> • Bij het printen met een ingestoken chauffeurskaart kunnen de duur van de activiteit en de dagsamenvattingen onvolledig zijn.
8h	<p>De speciale voorwaarde "OUT of scope" was aan het begin van de dag ingeschakeld.</p>
9	<p>Begin van het overzicht van alle chauffeursactiviteiten in de DTCO 1381:</p> <ul style="list-style-type: none"> • Kalenderdag van de print • Kilometerstand om 00:00 uur en om 23:59 uur
10	<p>Chronologie van alle activiteiten van kaartgleuf-1</p>
10a	<p>Periode waarin geen chauffeurskaart in kaartgleuf-1 heeft gezeten:</p> <ul style="list-style-type: none"> • kilometerstand aan het begin van de periode • Ingestelde activiteit(en) in deze periode • Kilometerstand aan het einde van de periode en gereden traject

10b	<p>Insteken van de chauffeurskaart:</p> <ul style="list-style-type: none"> • Naam van de chauffeur • Voornaam van de chauffeur • Identificatieteken m.b.t. kaart • Kaart geldig tot ...
10c	<ul style="list-style-type: none"> • Goedkeurende lidstaat en kenteken van het voorafgaande voertuig • Datum en tijd van de kaartuitneming uit het voorafgaande voertuig
10d	<ul style="list-style-type: none"> • Kilometerstand bij het insteken van de chauffeurskaart <p>M = er zijn handmatig gegevens ingevoerd</p>
10e	<p>Lijst met activiteiten:</p> <ul style="list-style-type: none"> • Pictogram van de activiteit, begin en duur en status van de rit <p>↔ = Teamfunctie</p>

10f	<p>Invoer specifieke omstandigheden:</p> <ul style="list-style-type: none"> • Invoertijd en pictogram van de omstandigheid <p>⚓ = Overtocht met veerboot of treinreis OUT+ = Begin (controleapparaat niet vereist) +OUT = Einde</p>
10g	<p>Uitneming van de chauffeurskaart:</p> <ul style="list-style-type: none"> • kilometerstand en afgelegd traject
10h	<p>Chronologie van alle activiteiten van kaartgleuf-2</p>
10i	<p>De speciale voorwaarde "OUT of scope" was aan het begin van de dag ingeschakeld.</p>
11	<p>Dagoverzicht</p>
11a	<p>Opgegeven plaatsen:</p> <ul style="list-style-type: none"> • ⚓ = Begintijd met land en evt. regio • ⚓ = Eindtijd met land en evt. regio • Kilometerstand van het voertuig

11b	<p>Samenvatting van de periodes zonder chauffeurskaart in kaartgleuf-1:</p> <ul style="list-style-type: none"> • Opgegeven plaatsen in chronologische volgorde (in het voorbeeld geen invoer) • Alle activiteiten van kaartgleuf-1
11c	<p>Samenvatting van de periodes "zonder chauffeurskaart" in kaartgleuf-2:</p> <ul style="list-style-type: none"> • Opgegeven plaatsen in chronologische volgorde (in het voorbeeld geen invoer) • Alle activiteiten van kaartgleuf-2
11d	<p>Dagoverzicht "Totale waarde van de activiteiten" van de chauffeurskaart:</p> <ul style="list-style-type: none"> • Totale rijtijd en afgelegd traject • Totale werk- en standby-tijd • Totale rusttijd en onbekende tijd • Totale tijd van de teamactiviteiten

11e	<p>Samenvatting van de activiteiten, chronologisch gerangschikt naar chauffeur (per chauffeur, cumulatief voor beide kaartgleuven):</p> <ul style="list-style-type: none"> • Naam, voornaam, kaartidentificatie van chauffeur •  = Begintijd met land en evt. regio •  = Eindtijd met land en evt. regio • Activiteiten van deze chauffeur: totale rijtijd en afgelegde traject, totale werk- en totale standby-tijd, totale rusttijd, totale tijd van de teamactiviteiten.
12	Lijst met de laatste vijf opgeslagen gebeurtenissen of storingen op de chauffeurskaart.
12a	Lijst met alle opgeslagen gebeurtenissen op de chauffeurskaart gerangschikt naar type fout en datum.
12b	Lijst met alle opgeslagen storingen op de chauffeurskaart gerangschikt naar type fout en datum.

12c	<p>Record van de gebeurtenis of van de storing</p> <p><i>Regel 1:</i></p> <ul style="list-style-type: none"> • Pictogram van de gebeurtenis of van de storing • Datum en begin <p><i>Regel 2:</i></p> <ul style="list-style-type: none"> • Gebeurtenissen die in de categorie 'veiligheidsovertredingen' vallen, worden met een aparte code ingedeeld. ➔ Zie "Recorddoel bij gebeurtenissen of storingen" op pagina 107. • Duur van de gebeurtenis of van de storing <p><i>Regel 3:</i></p> <ul style="list-style-type: none"> • Goedkeurende lidstaat en kenteken van het voertuig waarin de gebeurtenissen of storingen plaatsvonden.
13	Lijst met de laatste vijf opgeslagen of nog actieve gebeurtenissen/storingen van de DTCO 1381.
13a	Lijst met alle geregistreerde of nog voortdurende gebeurtenissen van de DTCO 1381.

13b	Lijst met alle geregistreerde of nog voortdurende storingen van de DTCO 1381.
13c	<p>Record van de gebeurtenis of van de storing</p> <p><i>Regel 1:</i></p> <ul style="list-style-type: none"> • Pictogram van de gebeurtenis of van de storing • Codering recorddoel. ➔ Zie "Recorddoel bij gebeurtenissen of storingen" op pagina 107. • Datum en begin <p><i>Regel 2:</i></p> <ul style="list-style-type: none"> • Gebeurtenissen die in de categorie 'veiligheidsovertredingen' vallen, worden met een aparte code ingedeeld. ➔ Zie "Codering m.b.t. nadere beschrijving" op pagina 109. • Aantal vergelijkbare gebeurtenissen op deze dag. ➔ Zie "Aantal vergelijkbare gebeurtenissen" op pagina 108. • Duur van de gebeurtenis of van de storing.

13c	<p><i>Regel 3:</i></p> <ul style="list-style-type: none"> • Identificatie van de aan begin of einde van de gebeurtenis of storing ingestoken chauffeurskaart(en) (maximaal vier items). • "☐----" verschijnt wanneer er geen chauffeurskaart is ingestoken.
14	<p>Identificatie van de tachograaf:</p> <ul style="list-style-type: none"> • Tachograafproducent • Adres van de tachograafproducent • Onderdeelnummer • Nummer van de modelgoedkeuring • Serienummer • Bouwjaar • Versie en installatiedatum van de systeemsoftware
15	<p>Identificatie van de sensor:</p> <ul style="list-style-type: none"> • Serienummer • Nummer van de modelgoedkeuring • Datum eerst inbouw (eerste koppeling aan een DTCO 1381)

16	Kalibratiegegevens
16a	<p>Lijst met kalibratiegegevens (in records):</p> <ul style="list-style-type: none"> • Naam en adres van de werkplaats • Identificatie werkplaatskaart • Werkplaatskaart geldig tot ...
16b	<ul style="list-style-type: none"> • Datum en doel van de kalibratie: <ul style="list-style-type: none"> 1 = Activering; vastleggen van bekende kalibratiegegevens op het tijdstip van de activering 2 = Eerste inbouw; eerste kalibratiegegevens na het activeren van de DTCO 1381 3 = Inbouw na reparatie – vervangend apparaat; eerste kalibratiegegevens in het huidige voertuig 4 = regelmatige controle; kalibratiegegevens van een controle 5 = Invoer van het geregistreerde kenteken door ondernemer 6 = IMS-uitschakeling • Voertuigidentificatienummer • Goedkeurende lidstaat en kenteken

17	<ul style="list-style-type: none"> • μ = Kenmerkende coëfficiënten van het voertuig • k = ingestelde constante in de DTCO 1381 voor de snelheidsaanpassing • l = daadwerkelijke omtrek van de banden • σ = bandenmaat • \gg = wettelijk toegestane maximumsnelheid • Oude en nieuwe kilometerstand
17	Tijdstellingen
17a	<p>Lijst met alle beschikbare gegevens over tijdstelling: (in records)</p> <ul style="list-style-type: none"> • Datum en tijd, oud • Datum en tijd, gewijzigd • Naam van de werkplaats die de tijd heeft ingesteld • Adres van de werkplaats • Identificatie werkplaatskaart • Werkplaatskaart geldig tot... <p>Opmerking: Uit de tweede record blijkt dat de ingestelde UTC-tijd door een geautoriseerde werkplaats is gecorrigeerd.</p>

18	De recentste geregistreerde gebeurtenis en de recentste storing: <ul style="list-style-type: none"> • ! = recentste gebeurtenis, datum en tijd • x = recentste storing, datum en tijd
19	Informatie bij controle "Snelheids-overtreding": <ul style="list-style-type: none"> • Datum en tijd van de laatste controle • Datum en tijd van de eerste snelheidsovertreding sinds de laatste controle alsook het aantal overige overschrijdingen.
20	Eerste snelheidsovertreding na de laatste kalibratie.
20a	De 5 zwaarste snelheidsovertredingen gedurende de afgelopen 365 dagen.
20b	De laatste 10 geregistreerde snelheidsovertredingen. Daarbij wordt per dag de zwaarste snelheidsovertreding opgeslagen.

20c	Items bij de snelheidsovertredingen (chronologisch gerangschikt naar hoogste Ø-snelheid): <ul style="list-style-type: none"> • Datum, tijd en duur van de overschrijding • Maximum- en Ø-snelheid van de overschrijding, aantal vergelijkbare gebeurtenissen op deze dag • Naam van de chauffeur • Voornaam van de chauffeur • Kaartidentificatie van de chauffeur <p>Opmerking: Wanneer een blok geen record voor een snelheidsovertreding bevat, verschijnt "→----".</p>
21	Met de hand geschreven gegevens: <ul style="list-style-type: none"> • □# = Plaats van de controle • □ = Handtekening controleur • □+ = Begintijd • +□ = Eindtijd • □ = Handtekening chauffeur
22	Gegevens over de kaarteigenaar van het geregistreerde profiel: <ul style="list-style-type: none"> • Naam van de chauffeur • Voornaam van de chauffeur • Identificatieteken m.b.t. kaart

Opmerking: Ontbreken er gegevens m.b.t. de kaarteigenaar, dan betekent dat: er bevindt zich geen chauffeurskaart in kaartgleuf-1. <ul style="list-style-type: none"> • Begin van de profielregistratie met datum en tijd • Einde van de profielregistratie met datum en tijd <p>Nieuwe profielen worden aangeemaakt:</p> <ul style="list-style-type: none"> • door het insteken / uitnemen van een tachograafkaart in kaartgleuf-1 • door een dagwissel • door een correctie van de UTC-tijd • door een stroomonderbreking 	
23	Registratie snelheidsprofielen: <ul style="list-style-type: none"> • Lijst met de gedefinieerde snelheidszones en de periode per zone • Zone: $0 \leq v < 1$ = stilstand van het voertuig <p>Het snelheidsprofiel is verdeeld in 16 zones. De afzonderlijke zones kunnen bij de installatie individueel worden ingesteld.</p>

24	<p>Registratie toerentalprofielen:</p> <ul style="list-style-type: none"> Lijst met de gedefinieerde motortoerentalzones en de periode per zone Zone: $0 \leq n < 1$ = motor uit Zone: $3281 \leq n < x$ = oneindig <p>Het toerentalprofiel is verdeeld in 16 zones. De afzonderlijke zones kunnen bij de installatie individueel worden ingesteld.</p>
25	<p>Producent specifieke gegevens:</p> <ul style="list-style-type: none"> versienummer van de software upgrade module (SWUM)
26	<p>Configuratie van het "onafhankelijke bewegingssignaal"</p> <ul style="list-style-type: none"> CAN#: Voertuig databus 1 of 2 Source#: Signaalbron; speed = ABS / wheel = wieltoerental / odometer (GPS) = GPS-apparaat

27	<ul style="list-style-type: none"> Gain#: Omrekeningsfactor voor de aanpassing van de maateenheid tussen de "onafhankelijke signaalbron" en het detectorsignaal. Factor#: Factor voor de aanpassing aan het detectorsignaal.
27	<p>Weergave over de ingebouwde detector:</p> <ul style="list-style-type: none"> OK: De aangesloten detector (KITAS2+) voldoet aan de bepaling 161a (CR(EU) nr. 1266/2009). ?: De detector moet manueel door een geautoriseerde werkplaats gecontroleerd worden.
28	<p>Vanaf rel. 2.2: Nummers van de zegels op de behuizing van de DTCO 1381.</p>
29	<p>Registratie van de activiteiten:</p> <ul style="list-style-type: none"> Legenda van de symbolen Vanaf de gekozen dag volgt een diagram over de activiteiten van de laatste 7 kalenderdagen.

30	<p>Registratie van de snelheid op de gekozen dag.</p>
31	<p>Registratie van extra arbeidsgroepen, zoals gebruik van zwaailicht, sirene etc.:</p> <ul style="list-style-type: none"> Legenda van de symbolen Vanaf de gekozen dag volgt een diagram over de statusingen D1/D2 van de laatste 7 kalenderdagen.
32	<p>Let op: Geen geoorloofde afdruk!</p> <p>Volgens de verordening (b.v. bewaarplicht) is een print in locale tijd ongeldig!</p>
33	<p>Tijdsbestek van de afdruk in locale tijd:</p> <ul style="list-style-type: none"> ⊕ = Begin van de registratie ⊖ = Einde van de registratie UTC +01h00 = Verschil tussen UTC-tijd en locale tijd.
34	<p>Datum en tijd van de afdruk in plaatselijke tijd (LOC).</p>
35	<p>Soort afdruk b.v. "24h" in locale tijd "h".</p>

■ Recorddoel bij gebeurtenissen of storingen

Bij elke vastgestelde gebeurtenis of bij elke vastgestelde storing registreert en bewaart de DTCO 1381 de gegevens volgens vastgelegde regels.

	⊗MF /12345678901234 5 6
	⊗MB /22335578901234 1 2
1	→→ 4 15.10.2015 11:10 (45) 00h30
2	⊗DK /45678901234567 7 8
	⊗MF /12345678901234 5 6

(1) Recorddoel

(2) Aantal vergelijkbare gebeurtenissen op deze dag

Het recorddoel (1) geeft aan waarom de gebeurtenis of storing is vastgelegd.

Gebeurtenissen van hetzelfde type, die meermaals op deze dag optreden, verschijnen op pos. (2).

► Codering recorddoel

Onderstaand overzicht toont de gebeurtenissen en storingen gerangschikt naar type fout (oorzaak) en toegekend recorddoel:

Gebeurtenissen		
Pictogram / oorzaak		Doel
!⊗	Kaartenconflict ²⁾	0
!⊗	Rit zonder geldige kaart ²⁾	1 / 2 / 7
!⊗	Plaatsen tijdens de rit	3
!⊗A	Kaart niet afgesloten	0
>>	Snelheid te hoog ²⁾	4 / 5 / 6
!⚡	Spanningsonderbreking	1 / 2 / 7
!⊗	Zenderstoring	1 / 2 / 7
!⊗	Bewegingsconflict ²⁾	1 / 2
!⊗	Veiligheidsovertreding	0
!⊗	Tijdoverlapping ¹⁾	–
!⊗	Kaart ongeldig ³⁾	–

Storingen		
Pictogram / oorzaak		Doel
⊗	Kaartstoring	0
⊗A	Apparaatstoring	0 / 6
⊗F	Printerstoring	0 / 6
⊗	Weergavestoring	0 / 6
⊗	Storingen bij het downloaden	0 / 6
⊗	Zenderstoring	0 / 6
⊗A	Onafhankelijk bewegingssignaal ontbreekt ⁴⁾ (IMS = Independent Motion Signal)	0 / 6

¹⁾ Deze gebeurtenis wordt alleen op de chauffeurskaart opgeslagen.

²⁾ Deze gebeurtenis/storing wordt alleen in de DTCO 1381 opgeslagen.

³⁾ Deze gebeurtenis wordt niet opgeslagen door de DTCO 1381.

⁴⁾ Alleen release 2.1



Overzicht recorddoel

- 0 = Een van de 10 meest recente incidenten of storingen.
- 1 = De langste gebeurtenis van de laatste 10 dagen waarop een gebeurtenis heeft plaatsgevonden.
- 2 = Een van de 5 langste gebeurtenissen in de afgelopen 365 dagen.
- 3 = De laatste gebeurtenis van de laatste 10 dagen waarop een gebeurtenis heeft plaatsgevonden.
- 4 = De belangrijkste gebeurtenis van de laatste 10 dagen waarop een gebeurtenis heeft plaatsgevonden
- 5 = Een van de 5 belangrijkste incidenten in de afgelopen 365 dagen.
- 6 = De eerste gebeurtenis of de eerste storing na de laatste kalibratie.
- 7 = Een actieve gebeurtenis of een voortdurende storing.

Aantal vergelijkbare gebeurtenissen

- 0 = Het opslaan van het "Aantal vergelijkbare gebeurtenissen" is voor deze gebeurtenis niet nodig.
- 1 = Op deze dag is een gebeurtenis van dit type opgetreden.
- 2 = Op deze dag zijn twee gebeurtenissen van dit type opgetreden en slechts één werd opgeslagen.
- n = Op deze dag zijn "n" gebeurtenissen van dit type opgetreden en slechts één werd opgeslagen.

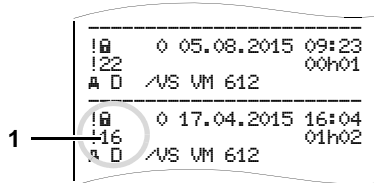
► **Codering m.b.t. nadere beschrijving**

Gebeurtenissen die in de categorie veiligheidsovertredingen vallen "!" worden met een aparte code (1) ingedeeld.

Pogingen tot veiligheidsovertreding op de DTCO 1381

- 10 = Geen verdere informatie
- 11 = Mislukte authenticisering van het zendapparaat
- 12 = Authenticiseringsfout van de chauffeurskaart
- 13 = Onbevoegde wijziging van het zendapparaat
- 14 = Integriteitsfout; de betrouwbaarheid van de gegevens op de chauffeurskaart is niet gegarandeerd.

- 15 = Integriteitsfout; de betrouwbaarheid van de opgeslagen gebruikersgegevens is niet gegarandeerd.
- 16 = Interne datacommunicatiefout
- 17 = Onbevoegde opening van de behuizing (release 2.1)
- 18 = Manipulatie van de hardware

Pogingen tot veiligheidsovertreding op de impulsgever

- 20 = Geen verdere informatie
- 21 = Mislukte authenticisering
- 22 = Integriteitsfout; de betrouwbaarheid van de geheugengegevens is niet gegarandeerd.
- 23 = Interne datacommunicatiefout
- 24 = Onbevoegde opening van de behuizing
- 25 = Manipulatie van de hardware

Service only!

■ Trefwoordenregister

A		B		C	
Accessoires	116	Bedieningsaanwijzingen	75	Chauffeurs- / voertuigwisseling	42
Activiteiten instellen	37	Bedieningselementen	14	Gecombineerde registratie	42
Activiteiten met de hand invoeren ...	38	Afscheurrand	15	Mee te voeren documenten	43
Automatisch instellen	37	Display	15	Chauffeurskaart	81
Automatisch instellen na contact		Download interface	16	Chauffeurskaart insteken	30
aan/uit	37	Kaartgleuf-1	15	Chauffeurskaart uitnemen	40
Handmatig instellen	37	Kaartgleuf-2	15	Gegevens op chauffeurskaart	83
Activiteiten printen	59	Menu-toetsen	16	Combinaties van pictogrammen	89
ADR-variant	14	Ontgrendelingstoets	15	D	
Functieafwijkingen	16	Toetsen chauffeur-1	15	Dagwaarde uit het massageheugen	
Kenmerk op het apparaat	14	Toetsen chauffeur-2	15	printen	60
Afleesinstrument	69	toetsenveld chauffeur-1	15	Dagwaarde van chauffeurskaart	
Afvalverwerking	85	Bedrijf aanmelden	25	printen	59
Algemene aanwijzingen	7	Bedrijf afmelden	28	Definities	8
Symboolverklaringen	8	Bedrijf weergeven	66	Chauffeur-1	8
Algemene richtlijnen		Bedrijfskaart	81	Chauffeur-2	8
Behandeling van de		Bedrijfskaart insteken	25	Download interface	15
tachograafkaarten	12	Bedrijfskaart uitnemen	28	Aansluiting op download interface ..	27, 39
Explosiegevaar	9	Functies van bedrijfskaart	24	39	
Gebruik van DTCO 1381	9	Gegevens op bedrijfskaart	83	Downloaden van de gegevens van	
Gevaar voor ongelukken	9	Het geregistreerde kenteken		de chauffeurskaart	39
Risico van verwonding	9	invoeren	26	Aansluiting op download interface ...	39
Wettelijke bepalingen	10	Menufuncties binnen de			
		functiemodus "Bedrijf"	24		

E		H	
EC Declaration of Conformity	119	Handelingen (Eerste)	17
Explosiegevaar	9, 27, 39	Voor de chauffeur	17
F		Voor het bedrijf	17
Functiemodi	80	Handmatige invoergegevens	30
Functiemodus "Bedrijf"	23	Activiteit "Rusttijd" toevoegen	34
Functiemodus Operationele status ..	29	Correctiemogelijkheden	32
G		Dienst voortzetten	35
Gebeurtenissen	70	Geen activiteiten toevoegen	31
Gebeurtenissen van chauffeurskaart		Invoerprocedure annuleren	33
printen	59	Landinvoer	33
Gebeurtenissen van massageheugen		Principiële handelwijze	31
printen	60	Voorafgaand aan dienst	
Gegevens downloaden	27, 39	plaatsgevonden activiteit	
dataoverdracht	27, 39	toevoegen	36
Downloadkey	27	Het officiële kenteken invoeren	26
Software	27, 39	I	
Gegevens printen	47	Invoer	62
Beginnen met printen	47	Begin landinvoer	62
Bijzonderheden bij het printen	48	Begin veerboot / trein invoeren	63
Printen annuleren	47	Einde landinvoer	62
Gegevensaanduiding bij stilstaand		Out begin / einde invoeren	63
voertuig	19	Plaatselijke tijd instellen	63
A		UTC corrigeren	64
Gevaar voor ongelukken	68	L	
		Landenkenmerk	91
		Kentekens van de regio's	92

M	
Meldingen	67
Een melding verschijnt	68
Meldingen bevestigen	69
Menubesturing na uitnemen	
chauffeurskaart	41
Menufuncties	49
Bij stilstaand voertuig	50
Gegevenstoegang geblokkeerd	58
Invoer chauffeur-1 / chauffeur-2	62
Invoer voertuig	63
Menufuncties oproepen	50
Menufuncties verlaten	58
Menutoegang geblokkeerd	58
Navigeren binnen de menufuncties ..	57
Printen chauffeur-1 / chauffeur-2	59
Printen voertuig	60
Taal instellen	51
Tijden van de chauffeurskaart	
tonen	51
Weergave chauffeur-1 /	
chauffeur-2	65
Weergave voertuig	66
Menustructuur	56

O			
Onder- / overspanning	21		
Onderhoud en service	85		
DTCO 1381 reinigen	85		
Keuringsplicht voor tachografen	85		
Reparatie / vervanging	85		
P			
Papiereinde	48		
Papierrol plaatsen	46		
Pictogrammen	88		
Print in locale tijd	41		
Printvoorbeelden	93		
Activiteiten van de chauffeur	98		
Dagaprint van het voertuig	95		
Dagprint van de chauffeurskaart	93		
Gebeurtenissen / storingen van voertuig	96		
Locale tijd	99		
Snelheidsovertredingen	97		
Snelheidsprofielen	99		
Status D1/D2 diagram	98		
Technische gegevens	97		
Toerentalprofiel	99		
Uitleg	100		
v-diagram	98		
		R	
		Risico van verwonding	46
		S	
		Snelheidsovertredingen printen	60
		Snelheidsprofielen printen	61
		Spanningsonderbreking	21
		Standaardweergave	19
		Status-ingang D1/D2 printen	61
		Storingen	72
		T	
		Taal instellen	51
		Tachograafkaarten	81
		Automatische uitwerping	81
		Bedrijfskaart	81
		Behandeling van de tachograafkaarten	12
		Chauffeurskaart	81
		Controlekaart	81
		Tachograafkaarten reinigen	12
		Tachograafkaarten vergrendelen	81
		Toegangsrechten van de tachograafkaarten	82
		Werkplaatskaart	81
		Technische gegevens	86
		DTCO 1381	86
		Papierrol	86
		Technische gegevens printen	60
		Tijdmanagement	84
		Toerentalprofielen printen	61
		Typeplaatje	16
		U	
		UTC (West-Europese tijd) Omrekening in UTC-tijd	84
		V	
		Vastgelopen papier verhelpen	48
		v-diagram printen	61
		VDO Counter *	52
		Dagwaarde	55
		Opbouw van de VDO Counter- weergave	52
		Statusmelding	55
		Weekwaarden	55
		Weergave bij activiteit "Pauze"	54
		Weergave bij activiteit "Werktijd"	54
		Weergeven tijdens de rit	53
		VDO GeoLoc *	18, 83
		W	
		Waarschuwingen rijtijd	74
		Weergavevarianten	18
		Aanwijzing na contact aan	18
		Onder- / overspanning	21
		Out of scope	20

Productiestand	20
Standaardweergave	19
Standaardweergave tijdens het rijden	19
Standby-modus	18
VDO GeoLoc *	18
Veerboot of treinreis	20
Weergave van meldingen	20
Wettelijke bepalingen	10
Behandeling van de prints	11
Plichten van chauffeur	10
Plichten van het bedrijf	11

Service only!

■ Automatisch instellen van de activiteiten na contact aan/uit

Automatisch ingestelde activiteit ...			
... na contact aan			
<input type="checkbox"/>	⏸	Pauze / rusttijd	Chauffeur-1
<input type="checkbox"/>	⚙	Overige werktijd	
<input checked="" type="checkbox"/>	⏻	Standby-tijd	
<input type="checkbox"/>	–	Geen verandering	
<hr/>			
<input type="checkbox"/>	⏸	Pauze / rusttijd	Chauffeur-2
<input type="checkbox"/>	⚙	Overige werktijd	
<input checked="" type="checkbox"/>	⏻	Standby-tijd	
<input type="checkbox"/>	–	Geen verandering	

... na contact uit			
<input type="checkbox"/>	⏸	Pauze / rusttijd	Chauffeur-1
<input type="checkbox"/>	⚙	Overige werktijd	
<input checked="" type="checkbox"/>	⏻	Standby-tijd	
<input type="checkbox"/>	–	Geen verandering	
<hr/>			
<input type="checkbox"/>	⏸	Pauze / rusttijd	Chauffeur-2
<input type="checkbox"/>	⚙	Overige werktijd	
<input checked="" type="checkbox"/>	⏻	Standby-tijd	
<input type="checkbox"/>	–	Geen verandering	

 Tijdens "Manuele invoer" (toevoegen van activiteiten op de chauffeurskaart) is deze optie buiten functie! Er vindt geen verandering van de activiteit plaats na Contact aan/uit!

De automatische instelling na Contact aan/uit is in de standaardweergave **(a)** zichtbaar. De activiteit knippert gedurende ca. 5 seconden en vervolgens verschijnt de vorige weergave weer.

➔ *Details omtrent de standaardinstelling, zie "Activiteiten instellen" vanaf pagina 37.*

Aanwijzing!

Door de voertuigfabrikant kunnen reeds gedefinieerde instellingen van de activiteit na contact aan/uit geprogrammeerd zijn!

Markeer de "✓", de ingestelde functies in de tabel.

Gegevens DTCO 1381

Type:

Nr.:

Jaar:

Insteldatum: _____

Handtekening: _____

A

■ Accessoires

► DLKPro Download Key



Met de DLKPro Download Key kunt u de gegevens uit de DTCO 1381 en van de chauffeurskaart conform de wettelijke voorschriften downloaden en archiveren.

Bestelnummer: **A2C59515252** met vrijgeschakelde kaartlezer.

► DLKPro TIS-Compact



Met de DLKPro TIS-Compact kunt u de gegevens uit de DTCO 1381 en van de chauffeurskaart conform de wettelijke voorschriften downloaden, archiveren en visualiseren.

Bestelnummers:

- Europa – **A2C59515262** met vrijgeschakelde kaartlezer
- Frankrijk – **A2C59516565** met vrijgeschakelde kaartlezer

► DTCO® SmartLink



De DTCO SmartLink dient als draadloze verbinding van de DTCO 1381 met een Bluetooth-compatibel apparaat (b.v. smartphone)

Bestelnummers:

- SmartLink voor Android:
1981-1000000101
- SmartLink Pro voor iOS en Android:
1981-2000000101

► DTCO® GeoLoc



De DTCO GeoLoc dient voor de registratie van de positiegegevens van het voertuig in de DTCO 1381.

Bestelnummer: **A2C59517076**

► DLD® Short Range II en DLD® Wide Range



Met de DLD Short Range II en de DLD Wide Range kunt u downloadgegevens via Wi-Fi resp. GPRS naar uw wagenparkmanagement-systeem of een analysesoftware versturen.

Bestelnummers:

- DLD Short Range II – **A2C59516619**
- DLD Wide Range – **A2C59512117**

► Reinigingskaarten en reinigingsdoekjes



Met de reinigingskaarten maakt u de kaartgleuven van de DTCO 1381 schoon, de reinigingsdoekjes dienen voor het schoonmaken van uw chauffeurs- en/of bedrijfskaarten.

Bestelnummers:

- Reinigingskaarten – **A2C59513382** (12 kaarten)
- Reinigingsdoekjes – **A2C59511849** (12 doekjes)
- Reinigingsdoekjes (set) – **A2C59511838** (6 kaarten/6 doekjes)

► DTCO® update kaarten



Met de update kaarten kunt u optionele functies van de DTCO 1381 eenvoudig vrijschakelen – zonder naar de werkplaats te moeten. Daartoe behoren bijvoorbeeld:

- registratie van de positiegegevens van het voertuig met de DTCO GeoLoc.
Bestelnummer: **A2C59516606**
- Remote-download via de frontinterface.
Bestelnummers:
 - **A2C59512046** (een vrijschakeling)
 - **A2C59512047** (vijf vrijschakelingen)

- Berekening van rij- en rusttijden met de VDO Counter.
Bestelnummers:
 - **A2C59516603** (een vrijschakeling)
 - **A2C59516604** (tien vrijschakelingen)
- Remote-invoer op de DTCO 1381, zoals b.v. handmatige invoer, kaartuitworp incl. landinvoer.
Bestelnummer: **A2C59507079**

► VDO Online Shop

De webshop voor originele VDO services en producten:



www.vdonl.nl

■ Notitie

Service only!



Interior

EG-Konformitätserklärung nach Richtlinie Nr. 94/9/EG (ATEX) EC Declaration of Conformity under the terms of Directive No. 94/9/EC (ATEX)

Nr.: HOM_001

Wir erklären hiermit als Hersteller, dass die nachstehend beschriebene Einrichtung die Anforderungen der Richtlinie Nr. 1994/9/EG vom 23. März 1994 für Geräte und Schutzsysteme zur bestimmungsgemäßen Verwendung in explosionsgefährdeten Bereichen erfüllt.
We as manufacturer hereby declare that the following described equipment complies with the fundamental requirements of the Directive No. 94/9/EC of 23 March 1994 concerning equipment and protective systems intended for use in potentially explosive atmospheres.

Hersteller
Manufacturer

Continental Automotive GmbH
Heinrich-Hertz-Str. 45, 78052 Villingen-Schwenningen

Gerät
Equipment

Digitaler Tachograph Typ DTCO 1381.x
Digital tachograph type DTCO 1381.x

EG-Baumusterprüfbescheinigung

TÜV 03 ATEX 2324 X

EC type examination certificate

Benannte Stelle
Notified body

TÜV NORD CERT GmbH, Geschäftsstelle Hannover, Am TÜV 1,
30519 Hannover, CE 0044

Gerätekenzeichnung
Marking of the equipment

 II(2)G Ex nA [ib] IIC T6

Verwendete harmonisierte Normen
Used harmonized standards

EN 60079-0: 2006
EN 60079-11: 2007
EN 60079-15: 2005

Andere angewandte Richtlinien

VO (EWG) Nr. 3821/85, ECE R10, RL 72/245/EWG

Other used directives

VS-Villingen, den / the 2012-02-08
Continental Automotive GmbH

Winfried Rogenz
Head of Homologation

Name / Name
Funktion / function



Unterschrift
signature

Dr. Harald Jordan

Head TTS Product and Project Quality

Name / Name

Funktion / function

Unterschrift
signature

Diese Erklärung bescheinigt die Übereinstimmung mit den genannten Richtlinien, ist jedoch keine Beschaffenheits- oder Haltbarkeitsgarantie nach §443 BGB. Die Sichtbehauptung der mitgelieferten Produktdokumentation sind zu beachten.
This declaration certifies the conformity to the specified directives but does not imply any warranty for properties. The safety documentation accompanying the product shall be considered in detail.

Continental Automotive GmbH
Heinrich-Hertz-Str. 45
78052 Villingen-Schwenningen

Telefon +49 (7721) 67-0
Telefax +49 (7721) 67-270
www.continental-automotive.com

Sitz der Gesellschaft: Hannover
Hauptsitz: Villingen-Schwenningen,
HRB 39424
USt-Id. Nr. DE314905653

Geschäftsführer:
Harald Jordan
Olaf Corbier
Harald Strumann

Continental Automotive GmbH

P.O. Box 1640

78006 Villingen-Schwenningen

GERMANY

www.fleet.vdo.com

A2C97402900

40783678 OPM 000 AA

BA00.1381.22 100 109

Taal: Nederlands

Printed in Germany | © 04.2015 | Continental Automotive GmbH



VDO