



www.fleet.vdo.com

Digital tachograf – DTCO[®] 3.0 – 3.0a

Betjeningsvejledning virksomhed & fører (DK)

VDO

Til alle brugere!

Den **Digitale Tachograf, DTCO 1381** med dens systemkomponenter er et EF-kontrolapparat, som er i overensstemmelse med de tekniske specifikationer ifølge forordningen (EØF) 3821/85 bilag I B, i den aktuelt gældende udgave.

De behandlede data hjælper ...

- føreren til at overholde de sociale forskrifter i trafikken
- og giver virksomhedsejeren (ved hjælp af en speciel software) nyttige data om føreren og anvendelsen af køretøjet.



Denne betjeningsvejledning er beregnet til **virksomhedsejeren** og **chauffører** og **beskriver**, hvordan DTCO 1381 Release 3.0 – 3.0a bruges korrekt ifølge forordningen. De bedes læse vejledningen grundigt igennem, så De kan lære DTCO 1381 at kende.

Yderligere informationer om DTCO 1381 samt kontaktadresser findes på internettet under: **www.fleet.vdo.com**

Vi ønsker Dem rigtig god kørsel i fremtiden.

Continental Automotive GmbH

© 12.19 by Continental Automotive GmbH

Ansvarlig for indholdet:

Continental Automotive GmbH

Commercial Vehicles

P.O. Box 1640

78006 Villingen-Schwenningen

GERMANY

Der forbeholdes ret til ændringer af tekniske detaljer i forhold til beskrivelserne, informationerne og billederne i denne driftsvejledning. Eftertryk, oversættelse og mangfoldiggørelse er ikke tilladt uden skriftlig tilladelse.

Release-oversigt 6

Generelle anvisninger 1

Symboler 8

Håndtering af DTCO 1381 9

Lovlige bestemmelser 10

Førerens pligter 10

Virksomhedsejerens pligter 11

Behandling af udskrifter 11

Behandling af tachografkort 12

Rengøring af tachografkortet 12

Introduktion 2

Visnings- og betjeningslementer .. 14

Kort beskrivelse 15

De første betjeningsstrin 17

Til virksomhedsejeren 17

Til føreren 17

Visningsvarianter 18

Stand-by-mode 18

VDO GeoLoc * 18

Anvisninger efter tænding til/fra 19

Standardvisning(er) 19

Datavisning ved holdende køretøj .. 20

Visning af meddelelser 20

Produktionsstatus 20

Out of scope 20

Færge eller tog 21

Reaktion ved under- /

overspænding 21

Spænding afbrudt 21

Fejl i kortkommunikationen 22

Frontinterface 23

Indstillinger på tachografer 23

Fjernbetjening af DTCO 1381 23

Indtastning af nummerpladen 23

Driftsform "Virksomhed" 3

Virksomhedskortets funktioner 26

Menufunktioner i driftsformen

"Virksomhed" 26

Indsætning af virksomhedskort 27

Indtastning af registreringsnummer.. 28

Forberedelse af data-download 29

Udtagning af virksomhedskort 30

Driftsform "Drift" 4

Indsætning af førerkort 32

Manuelle indtastninger 32

Korrektionsmuligheder 34

Indtastning af land i løbet af den
manuelle indtastning 35

Afbrydelse af
indtastningsproceduren 35

Efterfølgende indskrivning af
aktiviteten "hviletid" 36

Fortsættelse af arbejdsskifte 37

Fortsættelse af skifte og manuel
indtastning af aktiviteter før et skifte .. 38

Indstilling af aktiviteter 39

Manuel indstilling 39

Automatisk indstilling 39

Automatisk indstilling efter tænding
til/fra * 39

Skriftlig indføring
af aktiviteter 40

Download af førerkortets data 41

Udtagning af førerkort 42

Menuføring ved udtagning af
førerkort 43

Fører- / køretøjsskift ved drift 44

Dokumenter, der skal medbringes .. 45

Printer-håndtering 5

Indlægnings af papirrulle 48

Udskrivning af data 49

Start af udskrivning 49

Indholdsfortegnelse

Afbrydelse af udskrivning.....	49	Hovedmenu udskrivning køretøj	63	Hovedmenu visning køretøj	71
Særlige forhold ved udskrivning	50	Udskrivning af dagstotal fra			
Fjernelse af papirblokering	50	massehukommelse	63		
		Udskrivning af begivenheder fra			
		massehukommelse	63		
Menufunktioner	6	Udskrivning af		Meddelelser	7
Åbning af menufunktioner	52	hastighedsoverskridelser	63	Der kommer en meddelelse frem ...	74
Ved holdende køretøj	52	Udskrivning af tekniske data	63	Beskrivelse af meddelelser	74
Visning af kørslens start	53	Udskrivning af v-diagram.....	64	Bekræftelse af meddelelser	75
Visning af førerkortets tider	53	Udskrivning af status D1/D2 *	64	Oversigt over begivenheder	76
Indstilling af sprog	53	Udskrivning af hastighedsprofiler *	64	Oversigt over fejl	78
VDO Counter *	54	Udskrivning af		Køretidsadvarsel	80
Opbygning af VDO Counter-visning..	54	omdrejningsfrekvensprofiler *	64	Oversigt over	
Visninger under kørslen.....	55	Hovedmenu indtastning fører-1 /		betjeningsanvisninger	81
Visninger ved aktiviteten "Pause"	56	fører-2	65		
Visning ved aktiviteten "Arbejdstid" ..	56	Indtastning af Start land	65	Produktbeskrivelse	8
Visning af dagstotaler	57	Indtastning af Slut land	65	Driftsformer for DTCO 1381.....	88
Visning af ugeværdier.....	57	Aktivering af fjernbetjeningen	66	Tachografkortene	89
Statusvisning	57	Hovedmenu indtastning køretøj	67	Førerkort	89
Oversigt over menustrukturen	59	Indtastning af Out start / slut	67	Virksomhedskort	89
Navigering i menufunktionerne	60	Indtastning af Start færge / tog	67	Kontrolkort	89
Menuadgang spærret!	61	Indstilling af lokaltid	67	Værkstedskort	89
Menufunktionerne forlades	61	Indstilling af virksomhedens lokaltid ..	68	Låsning af tachografkort	89
Hovedmenu udskrivning fører-1 /		Udførelse af UTC-korrektur	68	Adgangsrettigheder til	
fører-2	62	Tænd/sluk for køretøjsregistreringen .	69	tachografkortene	90
Udskrivning af dagstotal	62	Aktivering af ekstrafunktioner	69	Lagrede data	91
Udskrivning af begivenheder	62	Hovedmenu visning fører-1 /		Førerkort	91
Udskrivning af aktiviteter.....	62	fører-2	70	Virksomhedskort	91

Massehukommelse.....	91	Tekniske data	105	DLD® Short Range II og	
VDO GeoLoc *	91	Førerens aktiviteter	106	DLD® Wide Range II	123
Tidsmanagement	92	v-diagram	106	Rengøringskort og	
Omregning til UTC-tid	92	Status D1/D2 diagram *	106	rengøringsklude	124
vedligeholdelse og pasning	93	Hastighedsprofiler *	107	Notits	125
Rengøring af DTCO 1381	93	Omdrejningsfrekvensprofiler *	107	EC Declaration of Conformity	127
Kontrolpligt for tachografer	93	Udskrift i lokaltid	107		
Reparation / udskiftning af					
DTCO 1381	93	Forklaringer til			
Bortskaffelse af komponenterne	93	udskriftseksemplerne	108		
Tekniske data	94	Tekstforklaring til datablokkene.....	108		
DTCO 1381	94	Formål med dataset ved			
Papirrulle	94	begivenheder eller fejl.....	115		
		Kodning af datasetformål	115		
		Kodning til nærmere beskrivelse ...	117		
Piktogrammer og		Tillæg	A		
udskriftseksempler	9	Stikordsregister	119		
Oversigt over piktogrammer	96	Automatisk indstilling af			
Piktogram-kombinationer.....	97	aktiviteterne efter tænding til/fra...	122		
Lands-kendingsmærke.....	99	Tilbehør	123		
Regionernes kendingsbogstaver ...	100	DLKPro Download Key	123		
Udskriftseksempler.....	101	DLKPro TIS-Compact	123		
Dagsudskrift af førerkortet	101	DTCO® SmartLink	123		
Begivenheder / fejl ved		DTCO® GeoLoc.....	123		
førerkortet	102				
Dagsudskrift for køretøjet	103				
Begivenheder / fejl fra køretøjet ...	104				
Hastighedsoverskridelser	105				

■ Release-oversigt

Den foreliggende certificerede brugsvejledning gælder for apparatversionerne for DTCO 1381:

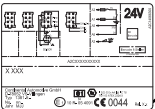
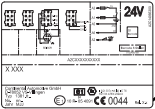
Release-udgave (kan ses på typeskiltet)	Certificeret driftsvejledning	Markante egenskaber for betjeningen
 	BA00.1381.30 100 110	<p>Aktuel brugsvejledning</p> <ul style="list-style-type: none">• Ny fremgangsmåde ved indsætning af virksomhedskort; ➔ <i>se side 27.</i>• Indtastning af nummerpladen samt indregistreringslandet via diagnoseinterfacet med et virksomhedskort; ➔ <i>se side 28.</i>• Ny fremgangsmåde ved indsætning af førerkort; ➔ <i>se side 32.</i>• Ny betjening af printeren; ➔ <i>se side 47.</i>• Aktivering af fjernbetjeningen; ➔ <i>se side 47.</i>• Aktivering af ekstrafunktionerne med licenskoden; ➔ <i>se side 69.</i>

Rel. = Version

👉 Denne brugsvejledning er ikke egnet til ældre apparatversioner!

Generelle anvisninger

Symboler

Håndtering af DTCO 1381

Lovlige bestemmelser

Behandling af tachografkort

Service Only!

1

■ Symboler

Følgende fremhævelser findes i denne betjeningsvejledning:



Advarsels-info

En advarsels-info gør opmærksom på fare for kvæstelser eller ulykker.



Obs!

Teksten ved siden af eller under dette symbol indeholder vigtige informationer, så datatab kan undgås og skader på apparatet forhindres samt for, at de lovmæssige krav kan overholdes.



Tip

Dette symbol giver råd eller informationer, som skal følges, da der ellers kan opstå fejl.



Bogen betyder henvisning til en anden dokumentation.

Handlingstrin

1. Dette symbol betyder en handling – De skal gøre et eller andet. Eller De føres trinvis gennem menuen og opfordres til indtastning.
2. Yderligere handlinger er nummereret fortløbende.

Symboler

* Stjernen markerer ekstraudstyr.

Bemærk: Følg anvisningerne til ADR-typen "☺" og optionen "**Automatisk indstilling af aktiviteterne efter tænding til/fra**", da enkelte funktioner er afhængige af tændingen.

VDO Counter understøtter din daglige, ugentlige planlægning, når du er "på farten".

➔ Dette tegn angiver, på hvilken side De kan finde yderligere informationer til emnet.

↔ Dette tegn angiver en fortsættelse på næste side.

Menuvisning



Blinkende linjer eller tegn i menudisplayet er i denne driftsvejledning vist med *kursiv (1)*.

Definitioner

Fører-1 = Den person, som for øjeblikket kører eller kommer til at køre køretøjet.

Fører-2 = Den person, som ikke kører køretøjet.

■ Håndtering af DTCO 1381



Fare for ulykker

Under kørslen kan der komme meddelelser i displayet. Det er ligeledes muligt, at førerkortet kastes automatisk ud.

Lad ikke opmærksomheden afledes heraf, men hold hele tiden den fulde opmærksomhed på trafikken.



Fare for tilskadekomst

Du og andre personer kan komme til skade på den åbne kortlæser.

Åbn den kun for at lægge et Tachografkort i.



Fare for tilskadekomst

Afhængigt af den udførte trykvolumen kan termotrykhovedet være meget varmt! Vent, indtil trykhovedet er afkølet, indtil der lægges en ny papirrulle i.



Eksplodingsfare

DTCO 1381 ADR-varianten * er konstrueret til drift i eksplosionstruede omgivelser.

De bedes overholde anvisningerne til transport og håndtering af farligt gods i eksplosionstruede omgivelser.



Overhold følgende anvisninger, så skader på DTCO 1381 kan undgås!

- DTCO 1381 skal installeres og plomberes af autoriserede personer. **Foretag ikke ændringer på apparatet og de elektriske tilslutninger.**
- Sæt ikke andre kort som for eksempel kreditkort, kort med præget skrift eller metalliske kort etc. ind i kortåbningen. Kortåbningen til DTCO 1381 kan ødelægges!

- Brug kun godkendte papirruller, som anbefales af producenten (originalt VDO printerpapir). Vær opmærksom på godkendelsessymbolet.
 - ➔ *Se detaljer "Papirrulle" på side 94.*
- Tryk ikke på tastelementerne med spidse eller skarpkantede genstande, f. eks. en kuglepen etc.
- Rengør apparatet med en let fugtet klud eller med en mikrofiber-rengøringsklud. (Kan fås hos det nærmeste salgs- & servicecenter.)
 - ➔ *Se "Vedligeholdelse og pasning" på side 93.*



Plomberinger og forsegling på DTCO 1381 må ikke beskadiges. Ellers er DTCO 1381 i en tilstand, som ikke er i overensstemmelse med godkendelserne, og dataene er ikke længere pålidelige.

■ Lovlige bestemmelser



Den, der foretager ændringer på tachografer eller deres signalføring, som har indflydelse på tachografens registrering og lagring – især, hvis dette gøres for at vildlede – kan overtræde statslige straffelove eller ordensforskrifter. Forfalskning, undertrykkelse eller ødelæggelse af tachografens og tachografkortenes registreringer samt de udskrevne dokumenter er forbudt.

Lovmæssigt grundlag

Anvendelse af tachografer er for tiden omfattet af den gældende udgave af EØF-forordning 3821/2006 i forbindelse med -forordning (EØF) nr. 561/85 og reguleret i henhold til de gældende nationale love. Den giver føreren og køretøjets ejer (virksomhedsejeren) en række pligter og ansvar. Den efterfølgende liste gør ingen krav på at være fuldstændig eller retsgyldig!

▶ Førerens pligter

- Føreren skal sørge for at benytte førerkortet og tachografen korrekt.
- Reaktion, hvis tachografen har fejlfunktioner:
 - Føreren skal lave notater på en separat side eller på bagsiden af papirullen om de aktiviteter, som tachografen ikke har kunnet registrere eller udskrive uden fejl.
 - ➔ Se *“Skriftlig indføring af aktiviteter” på side 40.*
 - Hvis det er umuligt at vende tilbage til virksomhedens beliggenhed inden for en uge, skal tachografen repareres på et autoriseret værksted undervejs.
- Ved blandet funktion (anvendelse af køretøjer med køreskive og digitale tachografer) skal de nødvendige dokumenter medbringes.
 - ➔ Se *“Fører- / køretøjsskift ved drift” på side 44.*
- Ved tab, tyveri, beskadigelse eller fejlfunktioner ved førerkortet skal føreren udarbejde en dagsudskrift fra DTCO 1381, når kørslen begyndes og afsluttes, og forsyne den med personlige informationer. Beredskabstiderne og øvrige arbejdstider skal i givet fald skrives ind med hånden.
 - ➔ Se *“Skriftlig indføring af aktiviteter” på side 40.*
- Ved skader eller fejlfunktioner skal førerkortet afleveres hos de ansvarlige myndigheder. Ved tab af førerkortet skal dette anmeldes. Der skal bestilles erstatningskort inden for syv kalenderdage.
- Uden førerkort må kørslen fortsættes i et tidsrum på 15 kalenderdage, hvis det er nødvendigt for køretøjets tilbagekørsel til virksomhedens beliggenhed.



- De nøjagtige grunde til fornyelse, udskiftning eller ombytning af førerkortet hos en anden myndighed i medlemslandene skal omgående anmeldes til de ansvarlige myndigheder.
 - Føreren skal medbringe førerkortet i køretøjet mindst 28 kalenderdage (Chaufførpersonaleforordning i Tyskland) efter, at det er udløbet.
- **Virksomhedsejerens pligter**
- Sørg for efter overtagelse af køretøj, at kalibreringsdataene som f. eks. godkendende medlemsland og indregistreringsnummer omgående påføres i et autoriseret værksted.
 - Ved indsætning af virksomhedskortet opfordres De ligeledes til at indtaste medlemsland og køretøjets registreringsnummer i DTCO 1381.
 - ➔ *Se "Indtastning af registreringsnummer" på side 28.*
 - Log virksomheden på DTCO 1381, når kørslen startes, og log af, når den slutes.
 - ➔ *Se detaljer "Indsætning af virksomhedskort" på side 27.*
 - Kontrollér, at der er tilstrækkeligt mange godkendte papirruller i køretøjet.
 - Overvåg, at tachografens funktion er uden fejl. Overhold intervallerne, som er foreskrevet efter de lovlige bestemmelser vedrørende kontrol af tachografen. (periodisk kontrol mindst hvert 2. år.)
 - Download dataene fra massehukommelsen til DTCO 1381 samt fra førerkortene, og gem dataene efter de lovmæssige bestemmelser.
 - Lad kun reparationer og kalibreringer udføres af autoriserede værksteder.
 - ➔ *Se detaljer "Kontrolpligt for tachografer" på side 93.*
 - Overvåg at tachografen benyttes korrekt af føreren. Kontrollér med regelmæssige intervaller køre- og hviletiderne, og gør opmærksom på eventuelle afvigelser.
- **Behandling af udskrifter**
- Sørg for, at udskrifterne hverken beskadiges af lys- eller solpåvirkning eller af fugt eller varme (bliver ulæselige).
 - Udskrifterne skal opbevares af køretøjsejeren/arbejdsgiveren i mindst et år.

1

■ Behandling af tachografkort

Besiddelse af tachografkortet giver ret til at benytte DTCO 1381. Arbejdsområder og adgangsrettigheder er foreskrevet af loven.

➔ Se "Tachografkortene" på side 89.



Et førerkort er personligt. Med dette identificerer føreren sig over for DTCO 1381.

Førerkortet kan ikke overdrages til andre!



Et virksomhedskort er beregnet til ejere og indehavere af køretøjer med digitale tachografer og må ikke overdrages til "andre".

Virksomhedskortet bruges ikke til kørsel!



For at undgå tab af data bedes De behandle tachografkortet omhyggeligt og overholde anvisningerne fra udleveringsstederne for tachografkort.

- Tachografkortet må hverken bøjes eller knækkes eller bruges til andre formål, end det er beregnet til.
- Brug ikke beskadigede tachografkort.
- Sørg for, at kontaktfladerne er rene, fedt- og oliefri (skal altid opbevares i beskyttelsesetuiet).
- Beskyt kortet mod direkte solpåvirkning (lad det ikke ligge på instrumentbrættet).
- Lad det ikke ligge i umiddelbar nærhed af kraftige elektromagnetiske felter.
- Brug det ikke, hvis gyldighedsdatoen er overskredet, og rekvirer et nyt tachografkort i god tid før udløb.

► Rengøring af tachografkortet

Rengør kontakterne på tachografkortet, hvis de er snavsede, med en let fugtet klud eller med en mikrofiber-rengøringsklud. (Kan fås hos det nærmeste salgs- & servicecenter.)



Brug ikke opløsningsmidler som fortynder eller benzin til rengøring af tachografkortets kontakter.

Introduktion

Visnings- og betjeningslementer

De første betjeningstrin

Visningsvarianter

Frontinterface

Service Only

■ Visnings- og betjeningslementer

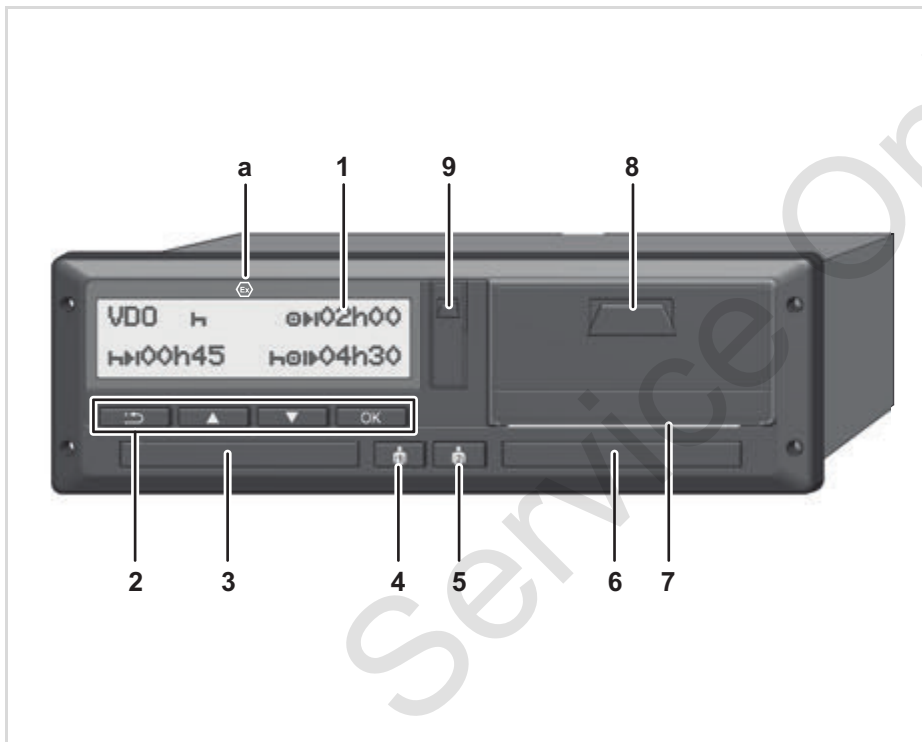

- (1) Visning
- (2) Menutaster
- (3) Kortåbning-1
- (4) Kombitaste fører-1
- (5) Kombitaste fører-2
- (6) Kortåbning-2
- (7) Afrivningskant
- (8) Printerskuffe
- (9) Download-interface

(a) Betegnelse "a" for ADR-type *
 (ADR = forordning om vejtransport med farligt gods)

DTCO 1381 kan fjernbetjenes med den rigtige type tilbehør.

Obs!

Kortlæsernes afdækninger må ikke fjernes, da støv, snavs eller vandsprøjt ellers kan komme ind!

Hold altid kortåbningerne lukkede.

► Kort beskrivelse

Visning (1)

Alle DTCO 3.0 er udstyret med et negativt display.

 For bedre at kunne læse teksten vises displayene i denne vejledning inverteret.



 Det er ikke muligt at slukke helt for displayet – bortset fra på standby-mode. Der dæmpes kun til en minimumværdi.

Afhængigt af køretøjets driftstilstand kommer der forskellige visninger frem, eller der kan vises data.

➔ Se “Visningsvarianter” på side 18.

Menutaster (2)

Til indtastning, display eller udskrivning af data bruges følgende taster:

 /  Vælg den ønskede funktion, eller vælg ved at bladre. (Ved at trykke på tasten og holde den nede er auto-repeat-funktion muligt.)

 Bekræft eller kvitter den valgte funktion / valget.

 Tilbage til sidste indtastningsfelt, afbrydelse af indtastningen af land eller trinvis udgang fra menufunktionerne.

Kortåbning-1 (3)

Fører-1, som derefter skal køre køretøjet, sætter sit førerkort i kortåbning-1.

➔ Se detaljer “Indsætning af førerkort” fra side 32.

 I tilfælde af defekter kan afdækningerne til kortlæserne udskiftes. Henvend dig til servicepartneren.

Kombitaste fører-1 (4)

 Aktivitets- og udkasttaste for fører-1

Tryk kort på tasten: Aktiviteten skiftes

➔ Se detaljer “Indstilling af aktiviteter” på side 39.

Hold tasten nede (min. 2 sek.): Kortlæserne åbnes, for at tachograf-kortet kan sættes ind og tages ud.

Kombitaste fører-2 (5)

 Aktivitets- og udkasttaste for fører-2:

Tryk kort på tasten: Aktiviteten skiftes

➔ Se detaljer “Indstilling af aktiviteter” på side 39.

Hold tasten nede (min. 2 sek.): Kortlæserne åbnes, for at tachograf-kortet kan sættes ind og tages ud.

Kortåbning-2 (6)

Fører-2, som for øjeblikke ikke kører køretøjet, sætter sit førerkort i kortåbning-2 (teamfunktion).

Afrivningskant (7)

Ved hjælp af afrivningskanten kan De rive en udskrift fra den integrerede printer af papirrullen.

Printerskuffe (8)

Printerskuffe for at ilægge printerrulle.

- 2**  I tilfælde af defekter kan printerskuffen udskiftes. Henvend dig til servicepartnern.

Download-interface (9)

Download-interface befinder sig under afdækningen. Adgangsrettighederne til dette interface er afhængige af det indsatte tachografkort.

➔ *Se detaljer "Adgangsrettigheder til tachografkortene" fra side 90.*

ADR-type * (a)



Ved pålæsning og aflæsning af farligt gods

- skal afdækningsklappen til downloadinterfacet på DTCO 1381 være lukket
- må der ikke trykkes på nogen af tasterne på tachografen
- må der ikke være indsat værks-, kontrol- eller virksomhedskort.



Tænd for tændingen ved ADR-versioner, så betjeningsmodulerne printer, kortlæserne og display kan anvendes ubegrænset.

■ De første betjeningstrin

► Til virksomhedsejeren

1. Anmeld virksomheden til DTCO 1381. Sæt virksomhedskortet i en vilkårlig kortslids.
 - ➔ Se detaljer "Indsætning af virksomhedskort" på side 27.

 Virksomhedskortet bruges ikke til kørsel!

2. Tag virksomhedskortet ud af kortåbningen efter login eller download af data.
 - ➔ Se detaljer "Udtagning af virksomhedskort" på side 30.

► Til føreren

1. Sæt førerkortet i kortslidsen igen, når holdet begyndes (start på arbejdsdagen).
 - ➔ Se detaljer "Indsætning af førerkort" fra side 32.
2. Via den "Manuelle indtastning" kan De tilføje aktiviteter på Deres førerkort.
 - ➔ Se detaljer "Manuelle indtastninger" fra side 32.

3. Indstil aktiviteten, som De aktuelt vil udføre, med aktivitetstasten.
 - ➔ Se detaljer "Indstilling af aktiviteter" på side 39.
4. Indstil klokkeslættet på den aktuelle lokaltid.
 - ➔ Se detaljer "Indstilling af lokaltid" på side 67.

DTCO 1381 er klar!

5. **Vigtigt!** Stil altid aktiviteten på "H" ved pause eller hvil.
6. Eventuelle fejl i apparatet eller systemkomponenterne kommer frem i displayet. Kvitter meddelelsen.
 - ➔ Se detaljer "Der kommer en meddelelse frem" fra side 74.
7. Ved holdslut (afslutning på arbejdsdagen) eller skift af køretøj anmoder De om førerkortet fra kortåbningen.
 - ➔ Se detaljer "Udtagning af førerkort" fra side 42.

8. De kan udskrive eller få vist aktiviteter fra foregående dage samt lagrede begebenheder etc. via menufunktionerne.
 - ➔ Se detaljer "Åbning af menufunktioner" fra side 52.



Lovmæssige bestemmelser, som gælder for de enkelte lande, er ikke nævnt i denne driftsvejledning og skal naturligvis også overholdes!

■ Visningsvarianter

Generelt

Visningen består af piktogrammer og tekst, hvor sproget indstilles automatisk på følgende måde:

- Det viste sprog bestemmes af førerkortet, som er sat i kortåbning-1, eller som sidst var sat i DTCO 1381.
- Eller tachografkortet med den højeste værdi, for eksempel virksomhedskortet, kontrolkortet.

Valg af sprog

Som alternativ til den automatiske sprogindstilling med tachografkortet kan det foretrukne sprog indstilles individuelt.

➡ *Se detaljer "Indstilling af sprog" på side 53.*

► Stand-by-mode

I driftsformen Drift "☐" skifter DTCO 1381 til standby-mode efter 1 minut ved følgende betingelser:

- køretøjets tænding er slukket,
- og der er ingen meddelelse.



Når tændingen slukkes, dæmpes displayet til en forindstillet værdi. Når der er gået et minut mere (kundespecifik værdi), slukkes displayet. For nemmere at kunne betjene apparatet kan der indstilles endnu en dæmpningsværdi i en vis tid, efter at tændingen er slukket.

Hvis DTCO 1381 aktiveres fra standby-mode ved berøring af en tast, aktiveres displaybelysningen på standby-mode igen. Dette tastetryk bruges kun til aktivering og medfører ikke flere aktioner.

Når standby-mode forlades, skifter DTCO 1381 over til det sidst valgte standard-display, når køretøjet står stille.



Hvis den konfigurerede værdi for dæmpningen er valgt for højt for en af ADR-versionerne, reduceres denne.

► VDO GeoLoc *



VDO GeoLoc

Det er muligt at til- (2) eller frakoble (1) registreringen af positions- og køretøjsdataene. ➡ *Se detaljer "Tænd/sluk for køretøjsregistreringen" på side 69.*

► Anvisninger efter tænding til/fra

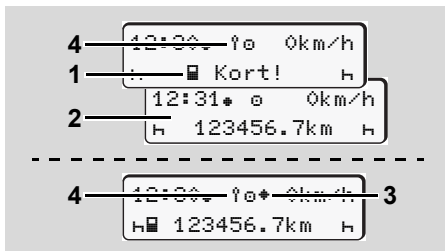

Anvisninger efter tænding til/fra

Tænding til: Hvis der ikke er noget tachografkort i kortåbning-1, kommer henvisningen (1) frem i ca. 20 sekunder, og derefter kommer standarddisplayet frem (2).

Symbolet (4) blinker i ca. 5 sekunder efter indsætning af chaufførkortet og den manuelle efterindtastning. Det betyder, at registreringen er slået til.

Tænding fra: Symbolet (3) betyder, at IMS-funktionen er til rådighed. (IMS = Independent Motion Signal)

Symbolet (4) betyder, at funktionen VDO GeoLoc er tilkoblet.

► Standardvisning(er)

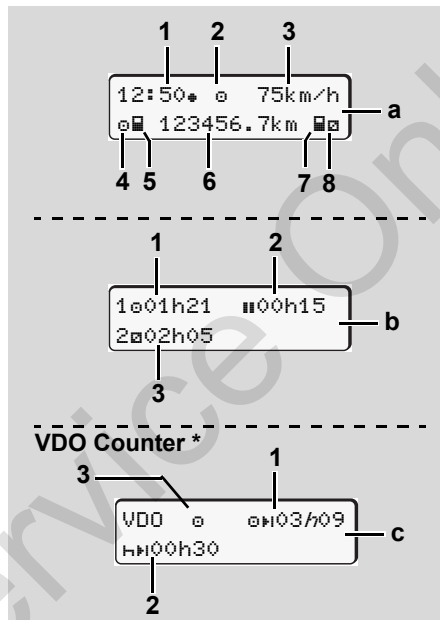

Standarddisplays under kørslen

Så snart køretøjet kører, og der ikke vises nogen meddelelse, vises det tidligere indstillede standarddisplay.

Ved at trykke på en vilkårlig menutast kan De skifte til det ønskede standarddisplay (a), (b) eller (c).

Standardvisning (a):

- (1) Klokkeslæt med symbol "⌘" = Lokaltid uden symbol "⌘" = UTC-tid
- (2) Markering af driftsformen "Drift"
- (3) Hastighed
- (4) Aktivitet fører-1
- (5) Kortsymbol fører-1
- (6) Samlet kilometerstand
- (7) Kortsymbol fører-2
- (8) Aktivitet fører-2

Standardvisning (b):

- (1) Køretid "⌘" siden en gyldig pause for fører-1.
- (2) Gyldig pausetid "⌘" i delafbrydelser på mindst 15 minutter og følgende 30 minutter, ifølge forordningen (EF) nr. 561/2006.

(3) Tid for fører-2:

Aktuel aktivitet disponibel tid "□" og aktivitetens varighed.

- 2**  Hvis førerkortet mangler, kommer tiderne frem, som hører til den enkelte kortslids "1" eller "2".

Ekstraudstyr: VDO Counter * (c)

(1) Resterende køretid "□"

("h" blinker = denne del af visningen er aktiv for øjeblikket).

(2) Næste gyldige pausetid / daglig eller ugentlig hviletid "□"

➔ Se "VDO Counter *" på side 54.

(3) Den aktuelle aktivitet vises

► Datavisning ved holdende køretøj

Når køretøjet er standset og førerkortet indlæst, kan man kalde flere af førerkortets data frem.

➔ Se "Åbning af menufunktioner" på side 52.

► Visning af meddelelser

Uafhængigt af, hvilken visning, der fremkommer, og om køretøjet holder stille eller kører, vises meddelelserne med den højeste prioritet.

➔ Se "Der kommer en meddelelse frem" på side 74.

► Produktionsstatus

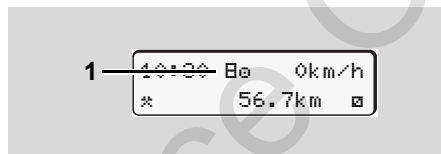

Visning produktionsstatus

Hvis DTCO 1381 endnu ikke er aktiveret som kontrolapparat, kommer "produktionsstatus", symbol "□" (1) frem. Ud over værkstedskortet accepterer DTCO 1381 ingen tachografkort!



Sørg for, at DTCO 1381 omgående sættes korrekt i drift af et autoriseret specialværksted.

► Out of scope

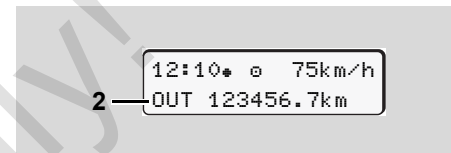

Standardvisning (a): Display Out of scope

Køretøjet kører uden for det område, som er gældende ifølge forordningen, symbol "OUT" (2).

Denne funktion kan indstilles via menuen.

➔ Se "Indtastning af Out start / slut" på side 67.

Følgende kørsler kan være uden for gyldighedsområdet:

- Kørsel på ikke-offentlige gader.
- Kørsel uden for AETR-lande.
- Kørsel, hvor køretøjets totalvægt ikke kræver forskriftsmæssig brug af DTCO 1381.

Ved at trykke på en vilkårlig menutast kan De skifte til standarddisplayet (b) eller (c) *, ➔ se side 19.

► Færgе eller tog

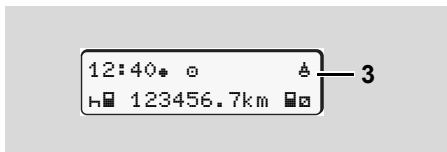

Standardvisning (a): Display færgе eller tog

Køretøjet befinder sig på en færgе eller på et tog, symbol "⚓" (3).

Denne funktion kan indstilles via menuen.

➔ Se "Indtastning af Start færgе / tog" på side 67.

☞ Sørg for, at denne funktion og den nuværende aktivitet er indstillet under køretøjets transport.

Ved at trykke på en vilkårlig menutast kan De skifte til standarddisplayet (b) eller (c) *, ➔ se side 19.

► Reaktion ved under- / overspænding

☞ Hvis en af kortlæserne er åbne ved over- eller underspænding, må tachografkortet ikke sættes ind.

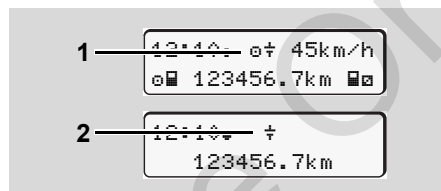

Standardvisning (a): Fejl i forsyningsspændingen

En aktuel for lav eller for høj forsyningsspænding på DTCO 1381 vises i standardvisningen (a) på følgende måde:

Tilfælde 1: "⚡" (1) underspænding

☞ Ved overspænding slukkes displayet, og tasterne spærres.

DTCO 1381 lagrer aktiviteter som tidligere. Funktionerne udskrift eller visning af data samt indsætning eller udtagning af tachografkort er ikke muligt!

Tilfælde 2: "⚡" (2)

Dette tilfælde svarer til en strømafbrydelse. Standardvisningen (a) vises automatisk. DTCO 1381 kan ikke udføre sin funktion som kontrolapparat! Førerens aktiviteter registreres ikke.

► Spænding afbrudt



Visning af meddelelsen "Spænding afbrudt"

Så snart spændingen vender tilbage, kommer versionen for operativsystemet (1) frem i ca. 5 sekunder og derefter versionen for software-upgrade-modulet (2).

Derefter melder DTCO 1381 "spændingsafbrydelse".



Hvis symbolet "⚠" kommer permanent frem i visningen, selv om board-spændingen er korrekt, bedes De kontakte et specialværksted!

Hvis DTCO 1381 er defekt, er De forpligtet til at notere aktiviteterne ned med hånden.

➔ Se "Skriftlig indføring af aktiviteter" på side 40.

► Fejl i kortkommunikationen

Hvis der er en fejl i kortkommunikationen på DTCO 1381, opfordres føreren til at tage sit kort ud.

Tas venligst
kort ud xx

Mens kortet kommer ud, forsøges der atter at kommunikere med kortet. Hvis dette forsøg også mislykkes, startes der automatisk en udskrivning af aktiviteterne, som sidst er gemt på dette kort.



Med denne udskrift kan føreren alligevel dokumentere sine aktiviteter.

Udskriften skal underskrives af føreren.

Endvidere kan føreren skrive alle aktiviteter (bortset fra køretid) på, indtil førerkortet sættes ind igen.



Føreren kan endvidere lave en daglig udskrift fra køretøjsenheden og skrive de øvrige aktiviteter på og underskrive, indtil kortet sættes i næste gang.



Ved længere fravær – f.eks. ved hviletider om dagen eller i løbet af ugen – skal førerkortet tages ud af kortlæseren.

■ Frontinterface

► Indstillinger på tachografer

Mange indstillinger kan indstilles af føreren eller virksomheden (med virksomhedskort) via frontinterfacet. Det omfatter f.eks.:

- Indtastning af nummerpladen og indregistreringslandet.
- Visning af VDO Counter'en
- Fjernbetjening
- Aktivitetsskift ved tænding slukket
- D1/D2 statusregistrering
- Logo til udskrifterne
- Påmindelser for downloads
- Registrering af hastigheds- og omdrejningsprofiler
- Advarsel mod risiko for overskridelse af hastigheden.

► Fjernbetjening af DTCO 1381

DTCO 1381 kan fjernbetjenes med et DTCO-smartlink sammen med en app på et bluetooth-egnet apparat eller testapparater.

Føreren kan aktivere fjernbetjeningen på DTCO 1381 og koble tachografen sammen med sit mobile apparat via en kode.

➤ *Se detaljer "Aktivering af fjernbetjeningen" på side 66.*

► Indtastning af nummerpladen

Indtastning af nummerpladen og indregistreringslandet kan ligeledes foretages via en app sammen med DTCO SmartLink.

Service Only!

Driftsform "Virksomhed"

Virksomhedskortets funktioner

Indsætning af virksomhedskort

Forberedelse af data-download

Udtagning af virksomhedskort

Service Only

■ Virksomhedskortets funktioner



Virksomheden har pligt til at anvende virksomhedskortet(ne) korrekt.

Bemærk, at de for Deres land gældende lovmæssige bestemmelser skal overholdes!

3

Virksomhedskortet identificerer virksomheden og tilmelder den til DTCO 1381, når kortet sættes i første gang. Dermed garanteres adgangsrettighederne til dataene, som hører til virksomheden.

Det indsatte virksomhedskort giver adgang til følgende funktioner:

- Til- og framelding af virksomheden til denne DTCO 1381, for eksempel ved salg af køretøj, udløb for leje af køretøj etc.
- Eventuelt (én gang) indtastning af medlemslandet og køretøjets registreringsnummer.
- Adgang til massehukommelsens data, som kun hører til denne virksomhed.

- Adgang til data, som hører til et indsat førerkort.
- Visning, udskrivning eller download af data via download-interfacet.



Virksomhedskortet er udelukkende produceret til data-management for virksomheden og bruges ikke til køredriften! Hvis De kører med virksomhedskortet, kommer der en meddelelse.

I nogle medlemslande er det pligt at downloade data regelmæssigt. I følgende tilfælde anbefales det at downloade data fra massehukommelsen:

- Salg af køretøjet,
- Længerevarende standsning af køretøjet,
- Udskiftning af DTCO 1381 i tilfælde af defekt.

▶ Menufunktioner i driftsformen "Virksomhed"

Navigering inden for menufunktionerne foregår principielt altid efter det samme system.

➔ Se "Åbning af menufunktioner" på side 52.

Men hvis virksomhedskortet for eksempel sidder i kortåbning-2, er alle hovedmenuer spærret, som hører til kortåbning-2.

➔ Se "Menuadgang spærret!" på side 61.

I denne situation kan De kun få vist, udskrive eller downloade dataene for førerkortet, som sidder i kortåbning-1.

➔ Se "Oversigt over menustrukturen" på side 59.

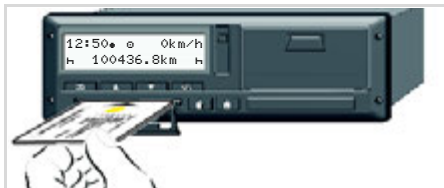

■ Indsætning af virksomhedskort



Indsætning af virksomhedskort

1. Slå tændingen til ved ADR-versioner.
2. Tryk på en af de to kombitaster i mere end 2 sekunder.
Den pågældende kortlæser åbnes.
3. Åbn afdækningen til kortlæseren.
4. Sæt virksomhedskortet ind i kortlæseren med chippen opad og pilen fremad.
5. Luk afdækningen, og sæt kortlæseren ind, indtil den går i indgreb.

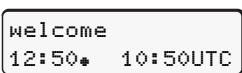
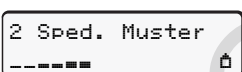
 Virksomhedskortet bestemmer sproget i displayet. Som alternativ kan der individuelt indstilles et foretrukket sprog.
 ➔ Se "Indstilling af sprog" på side 53.

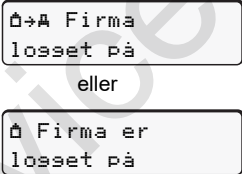
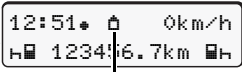
Trin / menuvisning	Forklaring / betydning
6. 	Starttekst: I ca. 3 sekunder vises den indstillede lokaltid "12:50+" og UTC-tiden "10:50UTC" (Tidsforskydning på 2 timer ved sommertid)
7. 	Virksomhedens navn kommer frem. En statusbjælke viser, at virksomhedskortet læses. DTCO 1381 opfordrer dig eventuelt til at indtaste registreringsnummeret. <ul style="list-style-type: none"> • Vælg "ja", og bekræft med tasten , ➔ se side 28.
8. 	Når virksomhedskortet sættes i første gang, tilmeldes virksomheden automatisk til DTCO 1381. Funktionen virksomhedsspærre er aktiveret. Derved garanteres det, at virksomhedsspecifikke data beskyttes!
9.  <p style="text-align: center;">1</p>	Når kortet er læst, kommer standardvisningen frem. DTCO 1381 er i driftsformen "Virksomhed", symbol "Å" (1).

► Indtastning af registreringsnummer

Trin / menuvisning	Forklaring / betydning
1.	Hvis den viste forespørgsel kommer frem, <ul style="list-style-type: none"> vælg "ja" og bekræft.
2.	<ul style="list-style-type: none"> Vælg land, og bekræft. Første plads "-" til indtastning blinker. <ul style="list-style-type: none"> Vælg det ønskede tegn, og bekræft. Gentag forløbet, maksimalt 13 pladser.
3.	<ul style="list-style-type: none"> Såfremt færre tegn er påkrævet, tryk da på tasten OK. Bekræft indtastningen igen med tasten OK.
4. Der foretages automatisk en kontroludskrift.	
5.	<ul style="list-style-type: none"> Kontrollér dine indtastninger! Vælg "ja" og bekræft. Hvis registreringsnummeret er forkert, skal De vælge "nej" og bekræfte. Trin 1 vises, gentag indtastningen.

Bemærk: Indtastning af registreringsnummeret foretages kun én gang. Indtast nummerpladen nøjagtigt i DTCO 1381 som vist på nummerpladen på køretøjet. Efterfølgende ændringer er kun mulige via et autoriseret specialværksted med et værkstedskort.

Indtastning:

Vælg den ønskede funktion med tasterne **▲** eller **▼** og bekræft valget med tasten **OK**.

Korrigerig af indtastningen:

Navigér trinvist tilbage til den foregående plads med tasten **↩**, og gentag indtastningen(rne).

Udskrivning: Tekniske data

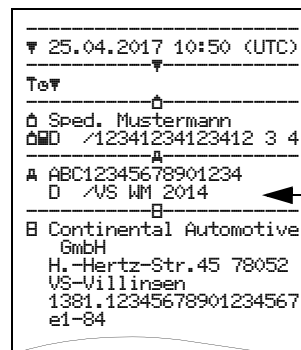

■ Forberedelse af data-download



Eksplosionsfare

De bedes overholde anvisningerne til transport og håndtering af farligt gods i eksplosionstruede omgivelser.

Ved på- og aflæsning af farligt gods ...

- skal afdækningen (1) være lukket
- og der må ikke downloades data.

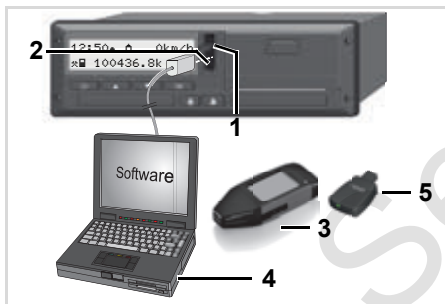

Tilslutning til download-interface

1. Åbn afdækningsklappen (1).
2. Slut laptoppen (4) til download-interface (2).
3. Start softwaren.
4. Eller sæt downloadkeyen (3) i download-interface.



Med en DTCO SmartLink (5) er kommunikationen mellem DTCO 1381 og et Bluetooth-egnet apparat mulig.

5. Efter download af dataene er det vigtigt at lukke beskyttelsesklappen (1) igen.

Dataidentifikation

Før dataene downloades, forsyner DTCO 1381 de kopierede data med en digital signatur (identifikation). Med denne signatur kan dataene tilordnes DTCO 1381, og det kan kontrolleres, at de er fuldstændige og ægte.

Fjernstyret download * (remote)

Med et flådemangement-system data fjern downloades efter autorisering af virksomhedskortet.



De kan finde detaljerede informationer i dokumentationen, som hører til udlæsnings-software.



Standardvisning (a): Identifikation data overførsel i gang

Under datatransmissionen vises symbolet (6).



Afbryd ikke forbindelsen til download-interface. Lad tændingen være koblet til ved ADR-varianten *.

■ Udtagning af virksomhedskort

 Virksomhedskortet kan kun tages ud af kortåbningen, når køretøjet står stille!

3

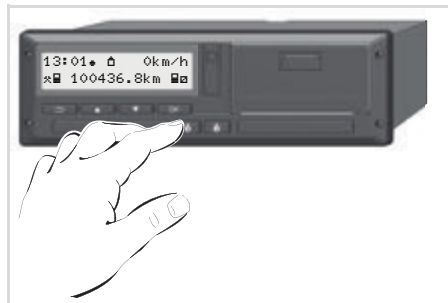

Anmodning om virksomhedskortet

1. Slå tændingen til ved ADR-versioner.
2. Aktivér udkast for kortet fra kortskakt-1 eller kortskakt-2; ➔ se side 14.

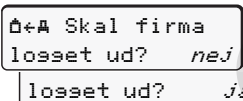
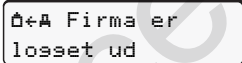
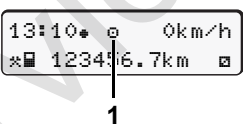
Trin / menuvisning	Forklaring / betydning
<p>3.</p> 	<p>Virksomhedens navn kommer frem. En statusbjælke viser, at DTCO 1381 overfører data til virksomhedskortet.</p>
<p>4.</p>  	<p>Ingen framelding af virksomheden</p> <ul style="list-style-type: none"> • Vælg "nej" med tasterne ▲ / ▼ og bekræft med tast OK. <p>Framelding af virksomheden</p> <ul style="list-style-type: none"> • Vælg "ja", og bekræft med tasten OK. <p>Funktionen virksomhedsspærre er deaktiveret. De lagrede data til Deres virksomhed er dog stadig spærret for fremmede virksomheder!</p>
<p>5.</p> 	<p>Virksomhedskortet frigives, standardvisningen kommer frem.</p> <p>Muligvis vises der en info om, at det er tid for den periodiske kontrol, eller at virksomhedskortet udløber, ➔ se detalje side 72.</p> <p>DTCO 1381 befinder sig igen i driftsformen "Drift", symbol "e" (1).</p>

Driftsform "Drift"

Indsætning af førerkort

Indstilling af aktiviteter

Download af førerkortets data

Udtagning af førerkort

Fører- / køretøjsskift ved drift

Service Only

■ Indsætning af førerkort

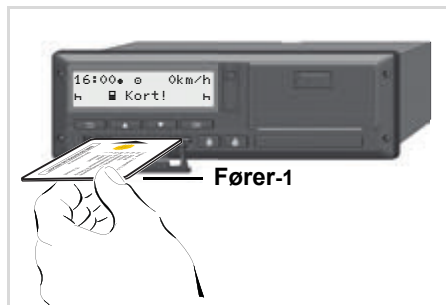

4 Betjenings-info efter tænding on: Førerkort i kortåbning-1 mangler.



For at sikre korrekt fremgangsmåde, som angivet i forordningen, og for færdselssikkerhedens skyld, bedes De altid kun sætte førerkortet(ne) i, mens køretøjet holder stille!

Det er også muligt at sætte førerkortet i under kørslen, men dette meldes og lagres som begivenhed!

➔ Se "Oversigt over begivenheder" på side 76.

1. Slå tændingen til ved ADR-versioner.

2. Tryk på kombitasten fører-1 i mere end 2 sekunder, hvis du er **fører-1**. Kortlæseren åbnes.
3. Åbn afdækningen til kortlæseren.
4. Sæt førerkortet – med chippen opad og pilen fremad – ind i kortlæseren...
5. Luk afdækningen, og sæt kortlæseren ind, indtil den går i indgreb.
6. Det efterfølgende forløb foregår menustyret, ➔ se side 33.
7. Så snart førerkortet til fører-1 er indlæst, lægger **fører-2** sit førerkort i kortlæseren-2.

Bemærk

Menuføringen foregår på det sprog, som hører til førerkortet. Som alternativ kan der individuelt indstilles et foretrukket sprog. Menufunktionerne til visning og udskrivning af førerdataene er kun til rådighed, hvis det rigtige kort er sat i. F.eks. vises menupunktet "Udskrivt Chauffør 2" kun, hvis der er sat et førerkort i kortslids-2.

➔ Se "Oversigt over menustrukturen" på side 59.

► Manuelle indtastninger



Ifølge forordningen skal aktiviteter, som ikke kan registreres på førerkortet, efterfølgende indskrives i hånden. (Nærmere informationer om aktiviteterne, ➔ se side 34.)

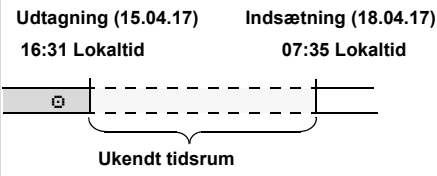

Eksempel for ukendt tidsrum

Hver gang førerkortet sættes ind, kan følgende indtastningsmodeller foretages:

- Efterfølgende indskrivning af aktiviteten hviletid "H"; eksempel 1, ➔ se side 36.
- Fortsættelse af arbejdsskifte; eksempel 2, ➔ se side 37.
- Fortsæt, afslut arbejdsskiftet og/eller stil aktiviteter foran et arbejdsskifte; eksempel 3, ➔ se side 38.



Grundlæggende fremgangsmåde

- Vælg den ønskede funktion, aktivitet eller talværdi med tasterne ▲ / ▼ i indtastningsfeltet.
- Bekræft valget med tasten **OK**.

1. welcome
07:35* 05:35UTC

Velkomsttekst: I ca. 3 sekunder vises den indstillede lokaltid "07:35*" og UTC-tiden "05:35UTC" (tidsforskydning = 2 timer).

2. 1 Maier

Førerens efternavn kommer frem. En statusbjælke viser, at førerkortet læses.

3. Sidst udtæset
15.04.17 16:31*

I ca. 4 sekunder vises dato og klokkeslæt for den sidste kortudtagning i lokaltid (symbol "M").

4. 1M Indtastnings
Tilføjelse? nej
Tilføjelse? ja

- Vælg "**nej**", hvis du ikke vil angive **flere aktiviteter**; videre se trin 9.
- Med "**ja**" opfordrer DTCO 1381 dig til at foretage manuelle indtastninger.

5. M 15.04.17 16:31
h 18.04.17 07:35

"M" = Manuel indtastning;

"h" = aktivitetens indtastningsfelt blinker

Tidsrummet mellem udtagningen (1. linje) og det aktuelle indsætningsforløb (2. linje) vises i lokaltid.

6. M 15.04.17 16:31
16.04.17 07:35
16.04.17 09:35

2. linje = indtastningsblok

De kan indtaste de logisk mulige variabler (blinkende indtastningsfelter) efter hinanden i følgende rækkefølge: "*Aktivitet – dag – måned – år – time – minut*".

Forløbet slutter, når tidspunktet for indsætningsforløbet er nået.

Den efterfølgende opfordring vises før bekræftelse af de manuelle indtastninger.

7. *M Start Land
:E
*M Start Region
E AN

- Vælg land, og bekræft.
- I givet fald vælg region, og bekræft.
- Med tasten **ESC** kan indtastningen af land afbrydes.

8. 1M Bekræft indtastnings? ja
indtastnings? nej

- Bekræft indtastningen med "ja".
- Vælg "nej".
➔ Se "Korrektionsmuligheder" på side 34.

9. 07:36.0 0km/h
123456.7km

Standarddisplayet (a) vises. De tidligere viste symboler har følgende betydning:

- "_" Førerkortet sidder i kortåbningen.
- "■" Kørslen kan begynde, relevante data er indlæst.

☞ Symbolet "■" vises for begge kortlæsere.
Hvis kortene er sat i for fører-1 og fører-2, kan kørslen begynde, så snart mindst symbolet "■" for fører-1 og -2 vises

Kørslens begyndelse afslutter alle påbegyndte manuelle indtastninger. Det er så ikke længere muligt at foretage flere manuelle indtastninger for den anden kortlæser.

☞ Under læsning af førerkortet er nogle af funktionerne ikke mulige i en periode.

- Åbning af menufunktioner
- Anmodning om et tachografkort

Hvis der trykkes på en menutaste eller udkasttasten, kommer der en melding frem.

Vent venliæst!

eller

Udkast ikke mulig xx

► Korrektionsmuligheder

De kan vælge og korrigere de mulige variabler direkte i indtastningsblokken med tasten ⏪ (tilbage).

Hvis De siger nej til forespørgslen: "1M Bekræft indtastning?", vises derefter trin 4 og efterfølgende den første fuldstændige indtastningsblok (trin 5).

4. 1M Indtastnings Tilføjelse? ja

5. M 15.04.17 16:31
16.04.17 07:35

Nu kan de mulige variabler korrigeres én efter én.

☞ Ved at trykke på tasten OK og holde den nede, går De til næste indtastningsfelt eller til den næste fuldstændige indtastningsblok. ⇨⇨

► Indtastning af land i løbet af den manuelle indtastning



- Vælg symbolet "H# ? Slut Land" i det første indtastningsfeltet "H", og bekræft. (Kun muligt, hvis tiden for den første manuelle indtastning ikke stemmer overens med tiden for indtastning af land ved den sidste kortudtagning.)
- Vælg land, og bekræft.

Eller:



- Vælg symbolet "H# ? Start Land" og bekræft.
- Vælg land, og bekræft.

Valg af lande

Det sidst indtastede land kommer først frem. Med tastene / fremkommer derefter de sidst indtastede fire lande. Identifikation. Doppelpunkt foran landets kendetegn "=:B".

Der vælges derefter i alfabetisk rækkefølge begyndende med bogstavet "A":

- med tasten A, Z, Y, X, W, ... osv.;
 - med tasten A, B, C, D, E, ... osv.
- ➔ Se "Lands-kendingsmærke" på side 99.

Ved at trykke på tasten / og holde den nede kan der vælges hurtigere (auto-repeat-funktion).

► Afbrydelse af indtastningsproceduren

Hvis der ikke indtastes ved den indtastningsprocedure, kommer følgende visning frem efter 30 sekunder.

Hvis der trykkes på tasten i løbet af de næste 30 sekunder, kan indtastningen fortsættes.

Efter denne tid eller ved kørslens begyndelse læses førerkortet færdigt, og standarddisplayet (**a**) vises.

Indtastede data afvises for at sikre, at dataene bekræftes. Det vedrører remote-indtastningen samt den direkte indtastning på DTCO 1381.

Afbrydelse af den manuelle indtastning ved rekvirering af førerkortet.

➔ Se detaljer "Rekvirering af kort under den manuelle indtastning" på side 42.

► Efterfølgende indskrivning af aktiviteten "hviletid"

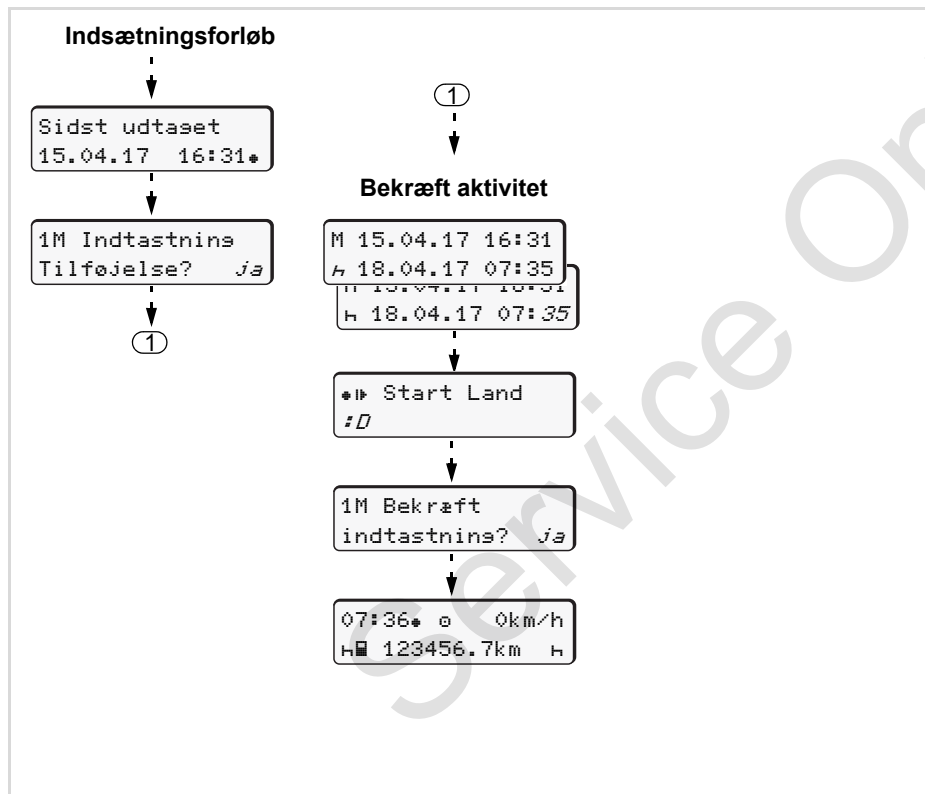

Eksempel 1:

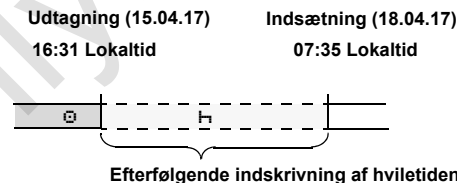

Obs: Indtastningen foretages i lokaltid.

1. Tryk på tasten **OK**, og hold den nede.
2. Automatisk spring til det sidste indtastningsfelt (minutterne blinker).
3. Bekræft indtastningen med tasten **OK**.
4. Følg menuføringen.

► Fortsættelse af arbejds-skifte

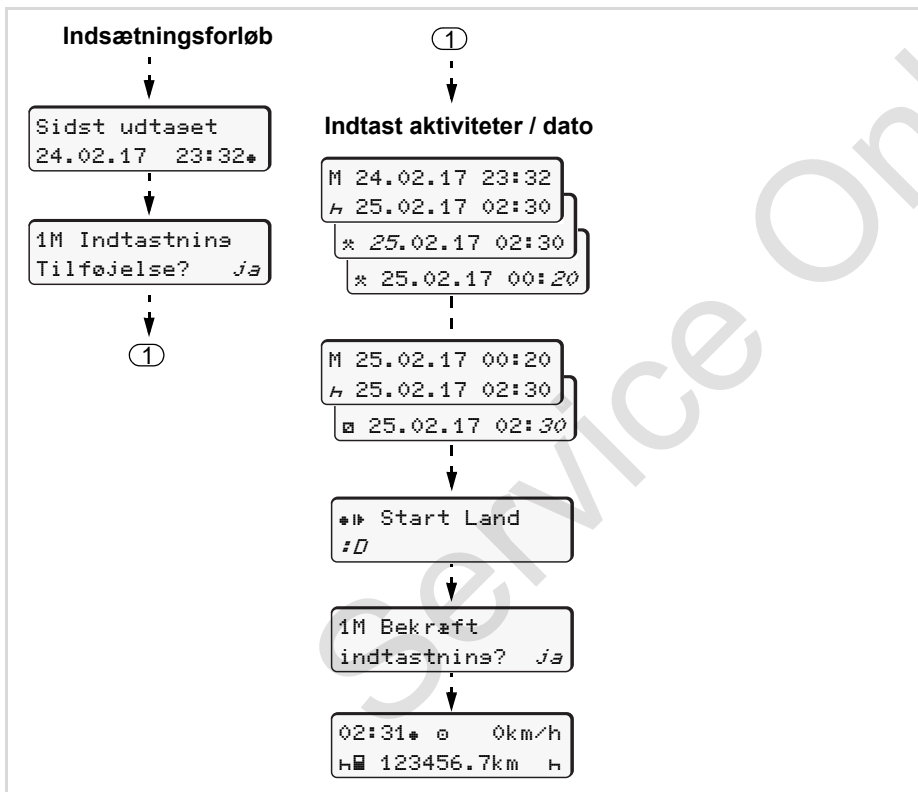

Eksempel 2:

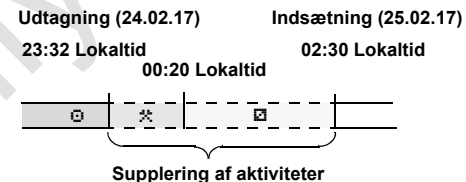

Obs: Indtastningen foretages i lokaltid.

1. Indstil den første aktivitet "*" og bekræft.
2. Indstil og bekræft dagen, indstil og bekræft timerne, indstil og bekræft minutterne.
3. Indstil den anden aktivitet "▣" og bekræft.
4. Tryk på tasten **OK**, og hold den nede, minutterne blinker.
5. Bekræft indtastningen med tasten **OK**.
6. Følg menuføringen.

► Fortsættelse af skifte og manuel indtastning af aktiviteter før et skifte

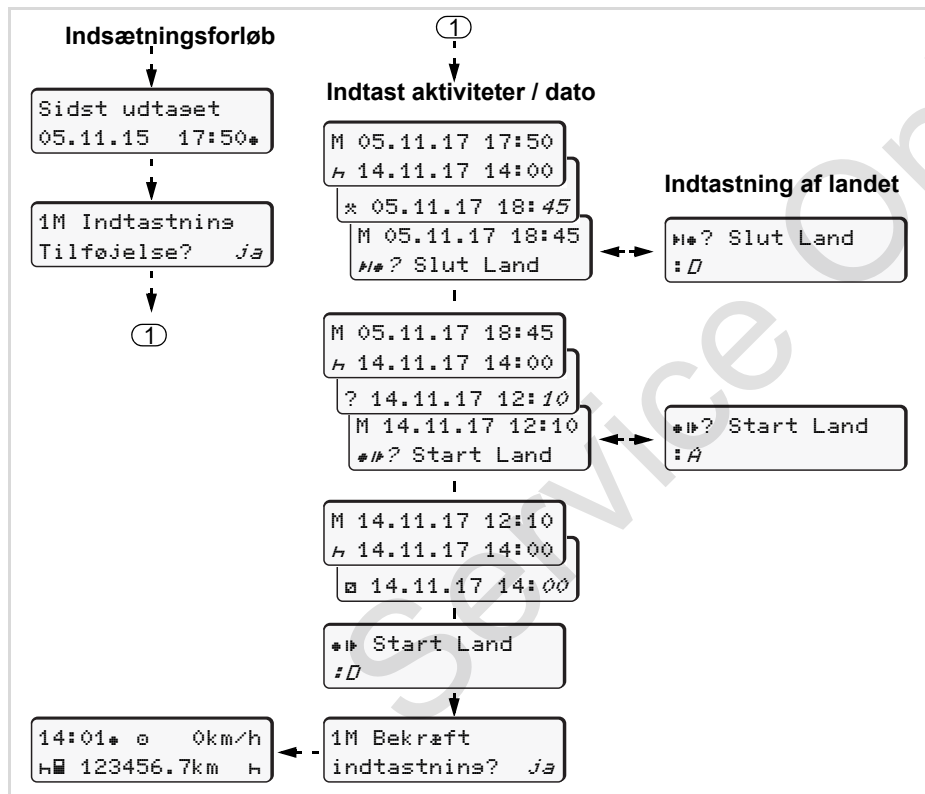

Eksempel 3:

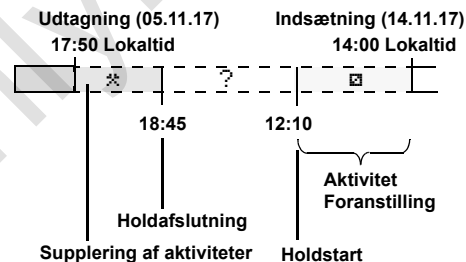

Obs: Indtastningen foretages i lokaltid.

1. Indstil og bekræft første aktivitet "*" med dato, klokkeslæt.
2. Vælg symbolet "H? Slut land" og bekræft.
3. Vælg land, og bekræft.
4. Aktivitet "?" = indstil og bekræft ukendt tid med dato, klokkeslæt.
5. Gentag samme system, indtil tidspunktet for indsætningsforløbet er nået.

■ Indstilling af aktiviteter

- ⊖ = Køretid (automatisk ved kørsel)
- * = Alle øvrige arbejdstider
- ⊞ = Disponibel tid (ventetider, passageretid, sovetid mens fører-2 kører)
- ⌂ = Pauser og hviletider

► Manuel indstilling

- ☞ Det er kun muligt at indstille aktiviteterne, hvis køretøjet holder stille!

1. Aktivér aktivitetstasten for **fører-1** som aktuel fører; ➔ se side 14.

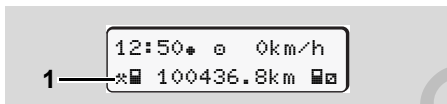

2. Tryk på tasten, indtil den ønskede aktivitet (⌂ ⊞ *) kommer frem i displayet **(1)**. Efter ca. 5 sekunder vises den foregående visning.

3. Aktivér aktivitetstasten for **fører-2** som aktuel passager; ➔ se side 14.

► Automatisk indstilling

DTCO 1381 skifter automatisk til følgende aktiviteter:

ved ...	Fører-1	Fører-2
Kørsel	⊖	⊞
Køretøjsstop	*	⊞



Stil **altid** aktiviteten på "⌂" ved arbejdstids ophør eller pause. Dermed garanteres det, at VDO Counter * beregner korrekt.

► Automatisk indstilling efter tænding til/fra *

Efter tænding til/fra kan DTCO 1381 skifte til en defineret aktivitet; for eksempel "⌂".

Aktiviteten **(1)** og/eller **(2)**, som ændres automatisk på grund af tænding til eller fra, vises i standardvisningen **(a)** og blinker i ca. 5 sekunder. Derefter vises den foregående visning igen.

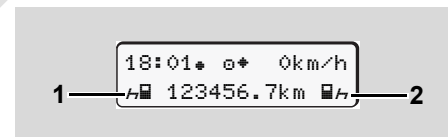

Aktiviteten(rne) blinker i standardvisningen (a)

- ☞ Ved behov kan den indstillede aktivitet ændres efter beskæftigelsen for øjeblikket.

Bemærk

Hvilken aktivitet, der skal indstilles automatisk efter on/off for DTCO 1381, kan programmeres efter kundens ønske med et virksomhedskort (➔ se side 23.) på et autoriseret værksted (➔ se side 122.)

► **Skriftlig indføring af aktiviteter**

Ifølge forordningen er De som fører forpligtet til at skrive aktiviteterne ned med hånden i følgende tilfælde:

- Hvis DTCO 1381 har en defekt.
- Hvis førerkortet mistes, stjæles, ødelægges eller har fejlfunktion, skal der udarbejdes en dagsudskrift fra DTCO 1381 ved kørslens start og afslutning. Disponibel tid og øvrige arbejdstider skal i givet fald skrives ind med hånden.

På bagsiden af papirrullen er det muligt at indføre aktiviteter med hånden (2) samt at forsyne udskriften med manglende personlige informationer (1).

○ Mustermann Heinz
 ■ F 112345678901234 5 6
 A No. VS-VM 612
 ●+ VS-Villingen
 ●+ München
 + km 92 978
 km → 92 610
 km 368
 Dat. 12.10.2017
Mustermann Heinz
 (Signature)
 DTCOPP 1 [E1] 174 Tachograph [E1] 04 [E2] 25

Indføring af aktiviteter med hånden

Personlige informationer

- ☒ For- og efternavn
- ☒ No. Nummer på førerkort eller kørekort
- ☒ Køretøjets indregistreringsnummer
- ☒ Sted, hvor arbejdstiden begynder
- ☒ km Sted, hvor arbejdstiden afsluttes
- km+ km-stand ved arbejdstidens afslutning
- km km-stand ved arbejdstidens begyndelse
- Dat. Kørtøjet kilometer
- Sig. Dato
- ☒ Egenhændig underskrift

Bemærk, at de for Deres land gældende lovmæssige bestemmelser skal overholdes!

■ Download af førerkortets data



Eksplisionsfare

De bedes overholde anvisningerne til transport og håndtering af farligt gods i eksplosionstruede omgivelser.

Ved på- og aflæsning af farligt gods ...

- skal afdækningen (1) være lukket
- og der må ikke downloades data.

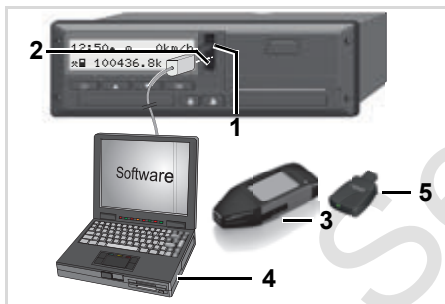

Tilslutning til download-interface

Vær opmærksom på, at der kun må være sat et førerkort ind! Ellers overføres dataene ikke.

1. Åbn afdækningsklappen (1).
2. Slut laptoppen (4) til download-interface (2).
3. Start softwaren.
4. Eller sæt downloadkeyen (3) i download-interface.

Med en DTCO SmartLink (5) er kommunikationen mellem DTCO 1381 og et Bluetooth-egnet apparat mulig.

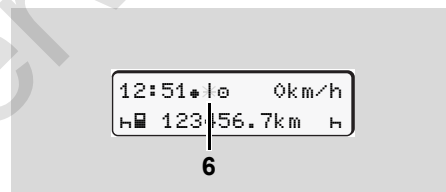

Standardvisning (a): Identifikation data overførelse i gang

Under datatransmissionen vises symbolet (6).

Afbryd ikke forbindelsen til download-interface. Lad tændingen være koblet til ved ADR-varianten *.

5. Efter download af dataene er det vigtigt at lukke beskyttelsesklappen (1) igen.

Dataidentifikation

De kopierede data forsynes med en digital signatur (identifikation). Med denne signatur kan dataene tilordnes førerkortet, og det kan kontrolleres, at de er fuldstændige og ægte.

De kan finde detaljerede informationer i dokumentationen, som hører til udlæsnings-software.

■ Udtagning af førerkort



Når skiftet slutter, skal førerkortet tages ud af kortlæseren.

Ved skift af fører eller køretøj skal førerkortet som grundregel tages ud af kortlæseren.

➔ Se "Fører- / køretøjsskift ved drift" på side 44.



Førerkortet kan kun tages ud af kortåbningen, når køretøjet står stille!



Anmodning om førerkort

1. Slå tændingen til ved ADR-versioner.

2. Indstil den pågældende aktivitet; for eksempel ved afslutning på arbejdet på "H".
3. Aktivér udkast for kortet fra kortskakt-1 eller kortskakt-2; ➔ se side 14. Det efterfølgende forløb foregår menustyret, ➔ se side 43.

Rekvirering af kort under den manuelle indtastning

1. Aktivér udkast for kortet fra kortskakt-1 eller kortskakt-2; ➔ se side 14.
2. Vælg og kvitter de efterfølgende forespørgsler med "nej".



1M Bekræft
indtastnings? *nej*



1M Indtastnings
Tilføjelse? *nej*

3. Videre, ➔ se side 43.

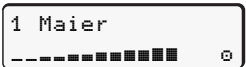
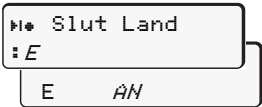
Den manuelle indtastning afbrydes, i det ukendte tidsrum gemmer DTCO 1381 aktiviteten "?".

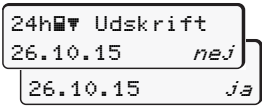
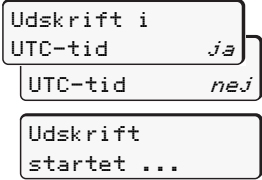
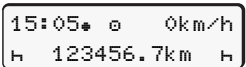
► Menuføring ved udtagning af førerkort

Trin / menuvisning	Forklaring / betydning
1. 	Førerens efternavn kommer frem. En statusbjælke viser, at DTCO 1381 overfører data til førerkortet.
2. 	<ul style="list-style-type: none"> • Vælg land, og bekræft. • I givet fald vælg region, og bekræft. • Afbryd indtastningen af landet med tasten , hvis du for eksempel vil fortsætte din arbejdstid.
3. 	<ul style="list-style-type: none"> • Vælg "ja", og bekræft, hvis du skal bruge en udskrift, bekræft ellers "nej".
4. 	<ul style="list-style-type: none"> • Bekræft "ja", hvis du ønsker udskriften i UTC-tid (kræves i loven). • Ved valg af "nej" og bekræftelse får du en udskrift i "Lokal tid". <p>Når printning er valgt, vises "Udskrift startet ..." i displayet.</p>
5. 	Førerkortet frigives, standardvisningen kommer frem.

Vælg landet med tasterne  eller  og bekræft valget med taste .

Ekstraudstyr DTCO 3.0a

Evt. vises der inden en info om, at førerkortets gyldighed er ved at være udløbet, at det er tiden for den periodiske kontrol, eller at næste download af førerkort skal udføres, ➔ se detaljer side 72.

■ Fører- / køretøjsskift ved drift

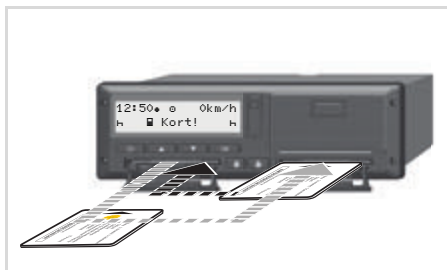

Skift af førerkort

Tilfælde 1:

Chaufføren skifter plads, fører-2 bliver til fører-1

Tag førerkortene ud af kortlæserne, og sæt dem ind i den anden kortlæser.

4. Indstilling af den ønskede aktivitet.

Tilfælde 2:

Fører-1 og/eller fører-2 forlader køretøjet

1. Den pågældende fører udarbejder en udskrift for dagen, trykker sit førerkort ud og tager det ud af DTCO 1381.
2. Den/De nye chauffører sætter førerkortet (fører-1 eller fører-2) ind i kortlæseren afhængigt af deres funktion.

Tilfælde 3 - Blandet drift:

Kørsel med forskellige tachograf-typer

- Eksempelvis tachografer med køreskive eller ...
- Digitale tachografer med førerkort efter EF-forordning (EØF) nr. 3821/85 bilag I B, eksempelvis DTCO 1381.

Ved kontrol skal føreren kunne fremvise følgende for den løbende uge og de sidste 28 dage:

- førerkort (1),

- de relevante dagsudskrifter fra den digitale tachograf (2), f. eks. hvis førerkortet er beskadiget eller har fejlfunktion,
- de skrevne køreskiver (3),
- samt eventuelle håndskrevne optegnelser over aktiviteterne.

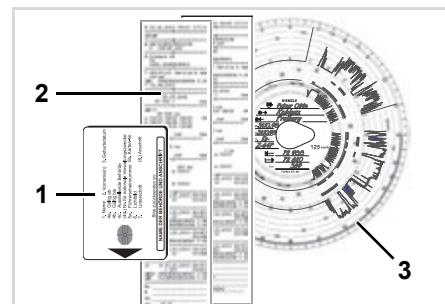

Bemærk, at de for Deres land gældende lovmæssige bestemmelser skal overholdes!

► Dokumenter, der skal medbringes

Rekreation / ferie:

I henhold til direktiv 2006/22/EF fra den Europæiske Kommission skal chaufføren forevise dokumentation om følgende forhold for de foregående 28 dage:

- Periode, hvor chaufføren har hvilet.
- Periode, hvor chaufføren har været på ferie.
- Periode for kørsler, som er foretaget uden for gyldighedsområdet for forordning (EF) nr. 561/2006 eller for AETR.



Der findes en udgave af formularen til udskrivning på internettet under: ec.europa.eu

AKTIVITETSERKLÆRING I HENHOLD TIL FORORDNING (EF) NR. 561/2006 ELLER DEN EUROPÆISK OVERENSKOMST OM ARBEJDE, DER UDFØRES AF KORENDE PERSONALE I INTERNACIONAL VEJTRANSPORT (AETR)	
<i>Udfyldes på maskine og underskrives, før en tur påbegyndes Opbevares sammen med de originale fartskriveroptegnelser på disses opbevaringssted Afgivelse af en falsk erklæring udgør en lovovertrædelse</i>	
1. Virksomhedens navn: _____	2. Adresse, postnummer, by, land: _____, _____, _____, _____
3. Telefonnummer (inkl. landekode): _____	4. Faxnummer (inkl. landekode): _____
5. E-mailadresse: _____	
Undertegnede 6. Navn: _____ 7. Stilling i virksomheden: _____	
erklærer, at køretøjets fører	
8. Navn: _____	9. Fødselsdato: _____
10. Korekortnummer, ID-kortnummer eller pasnummer: _____	
i perioden	
11. fra (tidspunkt-dag-måned-år) _____	_____
12. til (tidspunkt-dag-måned-år) _____	_____
13. <input type="checkbox"/> var sygemeldt (**)	
14. <input type="checkbox"/> afholdt ferie (**)	
15. <input type="checkbox"/> førte et køretøj, som ikke er omfattet af forordning (EF) nr. 561/2006 eller AETR	
16. På virksomhedens vegne, Sted _____ Dato _____ Underskrift _____	
17. Undertegnede bekræfter som fører af køretøjet, at jeg i den nævnte periode ikke har kørt et køretøj, som er omfattet af forordning (EF) nr. 561/2006 eller AETR.	
18. Sted _____ Dato _____ Køretøjsførers underskrift _____	
(*) Denne formular findes i en elektronisk printervenlig version på adressen ec.europa.eu	
(**) Kun én af mulighederne 13, 14 eller 15 afkrydses.	

Uddrag: formlad aktiviteter

Usædvanlige tilfælde:

For at garantere personers, køretøjets eller transportgodsets sikkerhed kan afvigelse i forhold til bestemmelserne i loven være nødvendige. I disse tilfælde skal føreren senest angive typen og grunden til afvigelsen, når en egnet holdeplads er nået.

- For eksempel på diagramark,
- På en udskrift fra DTCO 1381
- Eller i arbejdstidsplanen.

Service Only!

Printer-håndtering

Indlægning af papirrulle

Udskrivning af data

Service Only

■ Indlægning af papirrulle

👉 Bemærk

Brug (bestil) kun papirruller (originalt VDO-printerpapir), hvor følgende markering kan ses:

- Tachograf-type (DTCO 1381) med kontroltegn "☒184"
- og godkendelsestegn "☒174" eller "☒189".

5

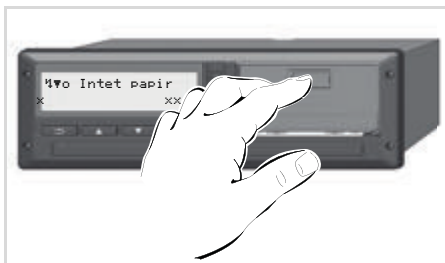

Tryk på åbningstasten

1. Tryk på aktiveringsfeltet på printerskuffen; printerskuffen åbnes.



Fare for tilskadekomst
Afhængigt af det udførte trykvo-
lumen kan termotrykhovedet
være meget varmt. De kan
brænde fingrene!

Stik ikke fingrene ind i printerfaget, når printerskuffen er taget ud.



Beskadigelse af apparatet

For at undgå, at apparatet beska-
 diges, må du ikke stikke genstande
 ind i printeren.

2. Træk printerskuffen ud af DTCO.

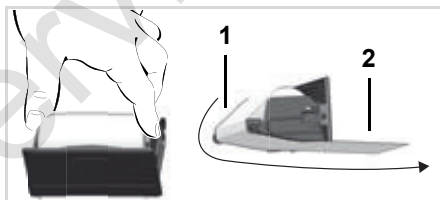

Indlægning af papirrulle

3. Sæt en ny papirrulle ind som vist på bil-
 ledet, og træk den hen over styrerullen
 (1).



Sørg for, at papirrullen ikke sidder
 fast i printerskuffen, og at papirets
 start (2) rager ud under printerskuf-
 fens kant!

4. Sæt printerskuffen ind i printeren, indtil
 den går i hak.
5. Printeren er driftsklar.
 Derefter kan udskrivningen startes.



Hvis der ikke er mere papir under
 udskrivningen, skal udskrivningen
 startes igen på menufunktionen, når
 der er sat en ny papirrulle i.

■ Udskrivning af data

► Start af udskrivning

- ☞ Udskrivning er kun muligt, hvis ...
- køretøjet står stille, og tændingen er koblet til (kun nødvendigt ved ADR-type *),
 - printerskuffen er lukket, og der er lagt papirrulle i,
 - ingen andre fejl forhindrer udskrivningen.

☑ Chauffør 1
24h ☑ Udskrift

1. Åbn en dagsudskrift via menuen.
➔ Se "Åbning af menufunktioner" på side 52.
2. Bekræft menuvisningen med tasten **OK**.
3. Vælg og bekræft den ønskede udskriftstype (UTC-tid eller lokal tid).
4. Udskrivningen starter. Vent, indtil udskriften er afsluttet.

- ☞ Sørg for, at kortlæserne er lukkede, når udskriften rives af, så de ikke snaves til af papirpartikler.

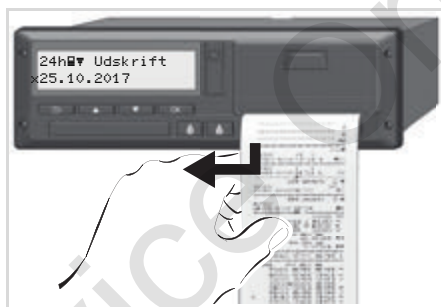

Separering af udskrivning fra papirrulle

5. Separer udskriften ved hjælp af afrivningskanten – træk opad eller nedad – fra papirrullen.
6. Opbevar udskriften, så den beskyttes mod snavs, lys- og solpåvirkning.

► Afbrydelse af udskrivning

1. Tryk endnu en gang på tasten **OK** mens udskriften kører, så fremkommer følgende forespørgsel.

Afbryd
udskrift? *nej*
udskrift? *ja*

2. Vælg den ønskede funktion med tasterne **▲** / **▼** og bekræft med tasten **OK**; udskriften fortsættes eller afbrydes.

► Særlige forhold ved udskrivning

- Hvis papiret er ved at være slut, kan der ses et farvet mærke (1) på bagsiden af udskriften.
- Når papiret er slut, kommer følgende meddelelse.



Intet papir xx

5

- Hvis der ikke er mere papir under udskrivningen, skal udskrivningen startes igen på menufunktionen, når der er sat en ny papirrulle i.

► Fjernelse af papirblokering

Der kan opstå en blokering af papiret, hvis en udskrift for eksempel ikke separeres korrekt og derved blokerer transporten af den efterfølgende udskrift ved papirspalten eller papirrullens ende er nået.

1. Åbn printerskuffen.
➔ Se "Indlægning af papirrulle" på side 48.
2. Tag det krøllede papir af papirrullen, og fjern papirresterne fra printerskuffen.
3. Sæt papirrullen ind igen, og sæt printerskuffen ind i printeren, indtil den går i hak.

**Overhold de angivne advarsler!**

➔ Se "Indlægning af papirrulle" på side 48.



Ved hver udskrifts start er der et tomt stykke på ca. 5 cm.

Menufunktioner

Åbning af menufunktioner

VDO Counter *

Oversigt over menustrukturen

Hovedmenu udskrivning fører-1 / fører-2

Hovedmenu udskrivning køretøj

Hovedmenu indtastning fører-1 / fører-2

Hovedmenu indtastning køretøj

Hovedmenu Visning Fører-1 / Fører-2

Hovedmenu Visning Køretøj

■ Åbning af menufunktioner

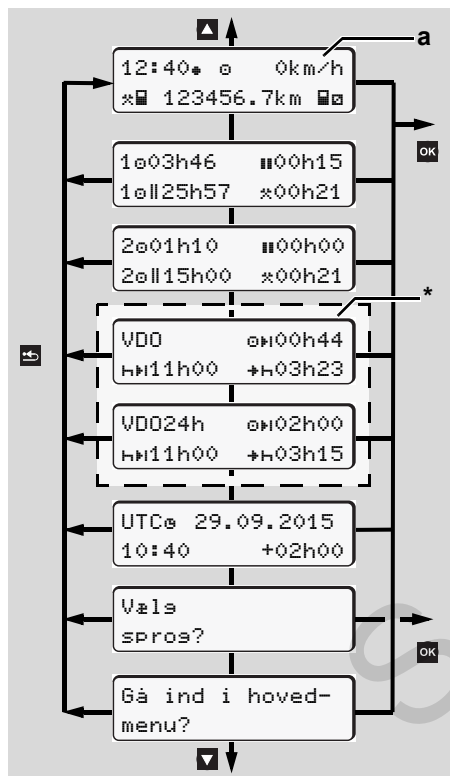

Navigation i det første menuniveau

☞ Menufunktionerne til visning og udskrivning af førerdataene er kun til rådighed, hvis det rigtige kort er sat i. F.eks. vises menupunktet "Udskrivt Chauffør 2" kun, hvis der er sat et førerkort i kortslids-2.

☞ Hvis der er valgt et menupunkt fra de nederste menuniveauer, og der ikke foretages indtastning i løbet af 30 sekunder, hopper DTCO 1381 tilbage til det sidst valgte menupunkt fra det første niveau.

Alle indtastninger, som ikke er bekræftet endnu, forkastes.

▶ Ved holdende køretøj

Inden for det første menuniveau kan De åbne følgende informationer med tasterne ▲ / ▼:

- Detaljerede tider for de(t) indsatte førerkort.
- Understøttende foranstaltninger for den fortsatte dags-/ugeplanlægning ved hjælp af VDO Counter *.

☞ Se detaljer "VDO Counter *" på side 54.

- UTC-tid med dato samt den indstillede tidsforskydning (offset) for lokaltiden.
- Menuen til indstilling af det ønskede sprog.

☞ Se "Indstilling af sprog" på side 53.

- Med tasten kommer du direkte tilbage til standardvisningen (a).

Ved tryk på tasten kommer frem de omfattende menufunktioner.

☞ Se "Oversigt over menustrukturen" på side 59.

Skift af aktiviteten

1. Tryk på aktivitetstasten "1"/"2", hvorefter standardvisningen (a) vises.
2. Rediger den viste aktivitet ved behov. Efter 5 sekunder skifter DTCO 1381 tilbage igen til den tidligere indstillede visning.

► Visning af kørselens start

Ved kørselens begyndelse vises den sidst indstillede standardvisning, enten **(a)** eller **(b)**.

☞ Hvis standardvisningen er aktiveret, kan den også vises for VDO Counter*.

➔ Se detaljer "Standardvisning(er)" fra side 19.

► Visning af førerkortets tider

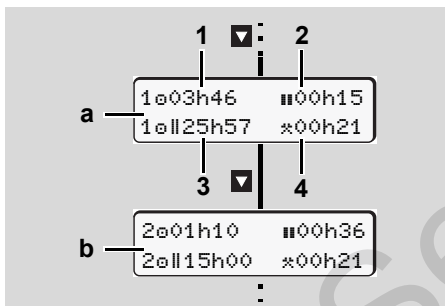

Visning af data for fører-1 og -2

(a) Tider for fører-1

(b) Tider for fører-2

- (1)** Køretid "a" siden en gyldig pause for fører-1.
- (2)** Gyldig pausetid "b" i delafbrydelser på mindst 15 minutter og følgende 30 minutter, ifølge forordningen (EF) nr. 561/2006.
- (3)** Sum køretid for dobbeltuger
- (4)** Varighed for den indstillede aktivitet

☞ Hvis førerkortet mangler, kommer tiderne frem (bortset fra på pos. 3), som hører til kortåbning "1" eller "2".

► Indstilling af sprog

☞ Se afsnittet "Lagring af sprogindstilling", så DTCO 1381 husker det ønskede sprog midlertidigt.

- 1.** Vælg med tasterne ▲ / ▼ displayet "Vælg sprog?", og tryk på tasten **OK**.
- 2.** Vælg med tasterne ▲ / ▼ det ønskede sprog, og bekræft valget med tasten **OK**.

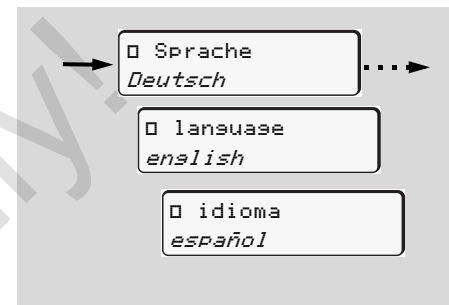

Vælg det ønskede sprog

- 3.** I 3 sekunder melder DTCO 1381 på det valgte sprog, at valget er udført.

Lagring af sprogindstillingen

Hvis førerkortet eller virksomhedskortet befinder sig i kortåbning-1 på tidspunktet for sprogindstillingen, husker DTCO 1381 det foretrukne sprog under kortnummeret.

Næste gang tachografkortet tages ud / sættes i, kommer menustyringen og alle viste tekster på det valgte sprog.

DTCO 1381 reserverer op til fem hukommelsespladser. Hvis alle hukommelsespladser er optaget, overskrives den ældste lagrede værdi.

■ VDO Counter *



Bemærk!

På grund af mulige forskelle i fortolkningen af forordning (EF) 561/2006 og AETR-forskrifterne via de nationale kontrolmyndigheder samt på grund af øvrige systembegrænsninger fritager VDO Counteren ikke brugeren for dennes pligt til at registrere køre-, hvile-, rådigheds- og øvrige arbejdstider, så de gældende forskrifter kan overholdes.

VDO Counteren kan ikke betragtes som en gældende, fejlfri visning af forskrifterne i loven.

Yderligere informationer om VDO Counter kan findes under www.fleet.vdo.com.

De efterfølgende betingelser skal være opfyldt til analyse af dataene, for at VDO Counter viser formålstjenlige informationer:

- Komplet tilføjelse af aktiviteterne på førerkortet.
- Korrekt indstilling af den aktuelle aktivitet - ingen fejlbetjening. For eksempel uønsket indstilling af aktiviteten

arbejdstid "x" i stedet for daglig hviletid "h"!

- Indtastning af færge/tog og den aktuelle aktivitet.

► Opbygning af VDO Counter-visning

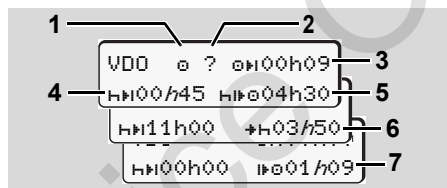

VDO Counter: Opbygning af visning



Det blinkende "h" betyder, at denne visningsdel er aktiv for øjeblikket.

(1) Aktuelt indstillet aktivitet

(2) "?" = Brugerinformation

På førerkortet er der gemt intervaller med ukendt aktivitet "?" eller utilstrækkelige data (for eksempel anvendelse af et nyt førerkort).

VDO Counter vurderer manglende aktiviteter som aktiviteten "h". Hvis der registreres en relevant tidsoverlappning i chaufføraktiviteterne, vises det i displayet med symbolet " !00" i stedet for symbolet "?" og chaufføraktiviteten.

(3) Resterende køretid "01"

Under kørslen vises det, hvor længe du må køre endnu.
(0100h00 = køretid afsluttet)

(4) Resterende pausetid "HH".

Den næste pause-/hviletids varighed. Hvis aktiviteten "h" er indstillet, tælles den resterende pause-/hviletid ned.
(0100h00 = Pause afsluttet)

(5) Fremtidig køretid „HH0“

Varighed for den fremtidige styretid efter overholdelse af den anbefalede pause-/hviletid.

(6) Seneste start for daglig hviletid "HH"

For eksempel vises den resterende tid, indtil den krævede daglige hviletids start, hvis aktiviteten "x" er indstillet.

(7) Start på næste køretid „HH0“

Du må først starte den næste kørselsperiode, når denne tid er gået.

► Visninger under kørslen



Overhold de gældende arbejdsretlige regler i det specifikke land!

Eksempel 1:

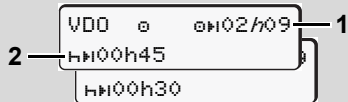

Aktivitet "e"; "h" = aktiv visning

- (1) Resterende køretid.
- (2) Senest når køretiden (1) er gået, skal der foretages en pause, eller den kumulerede pause skal fortsættes.

Eksempel 2:

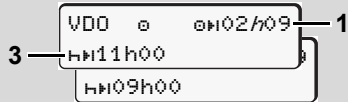

Aktivitet "e"; "h" = aktiv visning

- (3) Senest når køretiden (1) er gået, skal den foreskrevne daglige hviletid udføres. Hvis det er tilladt, kan denne hviletid foregå i to dele, hvor den anden del

skal omfatte et uafbrudt tidsrum på 9 timer.

Eksempel 3:

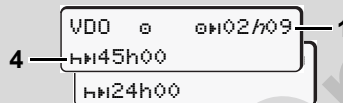

Aktivitet "e"; "h" = aktiv visning

- (4) Senest når køretiden (1) er gået, skal der følge en regelmæssig ugentlig hviletid, eller hvis tilladt en afkortet ugentlig hviletid.

Eksempel 4:

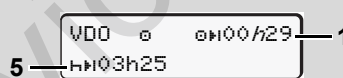

Aktivitet "e"; "h" = aktiv visning

- (5) VDO Counter registrerer opholdet på en færge/et tog. Betingelse: Korrekt indtastning af denne funktion, ➔ se side 67.
Senest når køretiden (1) er gået, skal fortsættelsen af den daglige hviletid følge.

Eksempel 5: OUT of scope

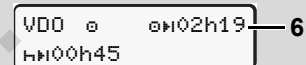

Aktiviteten "e"; Out of scope indstillet

- (6) Visningen af den resterende køretid er inaktiv ("h" blinker ikke), der tælles ikke ned. VDO Counter analyserer aktiviteten "e" og aktiviteten "x".



Bemærk, at beregningerne af Køre-/hviletid til VDO Counter foretages i henhold til Forordning (EU) 561/2006 og ikke efter EF-forordningen (EØF) 3821/85 tillæg I B. Derfor kan der forekomme afvigelse i forhold til standardvisningerne på DTCO; ➔ se side 19.

► Visninger ved aktiviteten "Pause"

Eksempel 1: Pausetid

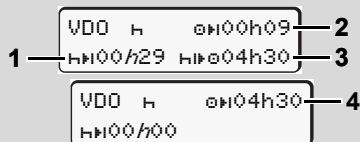

Aktivitet "h"; "h" = aktiv visning

- (1) Resterende pausetid.
- (2) Resterende køretid, hvis pausetiden (1) ikke overholdes.
- (3) Varighed for den næste disponible køretid, når den viste pausetid (1) er gået.
- (4) Disponibel køretid efter en gyldig pausetid.

Eksempel 2: Pausetid

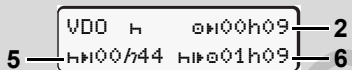

Aktivitet "h"; "h" = aktiv visning

- (5) Resterende pausetid.
- (6) Varighed for den disponible dagskøretid, når pausetiden (5) er gået.

Eksempel 3: Daglig hviletid

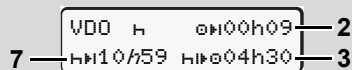

Aktivitet "h"; "h" = aktiv visning

- (7) Resterende daglig hviletid.
Opdelt i 3 + 9 timer, hvis tilladt.

Eksempel 4:



Aktivitet "h"; "h" = aktiv visning

- (8) Gyldig pause- /hviletid afsluttet.
Visningen 00h00 blinker i 10 sekunder. Hvis pausen fortsættes, vil varigheden af det næste daglige- eller ugentlige hvil ændres på VDO Counter.
- (9) Start på næste køretid.
Situation: Den maks. ugentlige køretid eller 14 dages køretid er allerede nået. Selv om den gyldige afbrydelse er overholdt, registrerer VDO Counter, at den nye køreperiode først er mulig, når den viste tid er gået!

► Visning ved aktiviteten "Arbejdstid"



Overhold de gældende arbejdsretlige regler i det specifikke land!

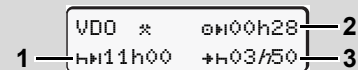

Aktivitet "*"; "h" = aktiv visning

- (1) Varighed for den næste daglige hviletid.
- (2) Resterende køretid.
- (3) Start på næste daglige hviletid. Senest før den viste tid er gået, skal der startes en daglig hviletid.

Bemærk:

Aktiviteten "▣" analyserer VDO Counter under afbrydelse af køretiden på samme måde som aktiviteten "h". (Bortset fra den daglige hviletid.)

Med tasterne **▲** / **▼** kan du åbne flere informationer.

► Visning af dagstotaler

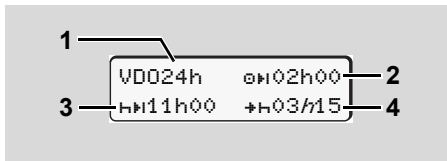

Aktivitet "ø"/"H"; "h" = aktiv visning

- (1) Markering af visning af dagstotalerne.
- (2) Resterende køretid for dagen.
- (3) Varighed for den næste daglige hviletid.
- (4) Senest før den viste tid er gået, skal den daglige hviletid startes.

► Visning af ugeværdier

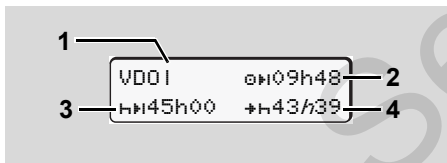

Aktivitet "ø"/"H"; "h" = aktiv visning

- (1) Markering af visning af ugeværdierne siden den sidste ugentlige hviletid.
- (2) Resterende ugentlig køretid.
- (3) Varighed for den ugentlige hviletid.
Senest efter seks dages køretid skal der følge en ugentlig hviletid.
- (4) Senest før den viste tid er gået, skal den ugentlige hviletid startes.



Visningen for den ugentlige hviletid (3) og (4), kan deaktiveres for internationale bus-rejser.

Hvis beregningen af ugeværdier er deaktiveret i VDO Counter, vises værdierne ikke.

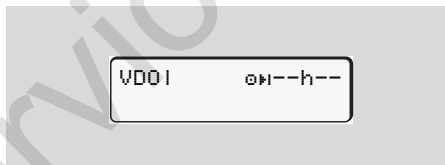

► Statusvisning

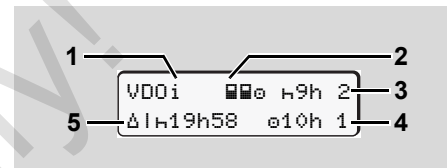

VDO Counter statusvisning

- (1) Markering af statusvisningen
- (2) Markering af to-fører-besætning (multi-manning).

Vises, når der har været teamdrift, siden arbejdsskiftet er startet.

VDO Counter tager højde for de gældende regler ved beregningerne.

- (3) I denne uge er endnu to reducerede daglige hviletider tilladt (maks. muligt 3x pr. uge).
- (4) I denne uge er endnu en forlænget dagsstyretid på maks. 10 timer tilladt (maks. muligt 2x pr. uge).
- (5) Udligning for en forkortet ugentlig hviletid.

På grund af forkortet ugentlig hviletid skal den viste tid udlignes med en hvilepause på mindst 9 timer.



Visningen af den reducerede ugentlige hviletid (**5**) kan deaktiveres for internationale bus-rejser.

Hvis beregningen af ugeværdier er deaktiveret i VDO Counter, vises værdierne ikke.

VDOi	49h	2
	010h	1

■ Oversigt over menustrukturen

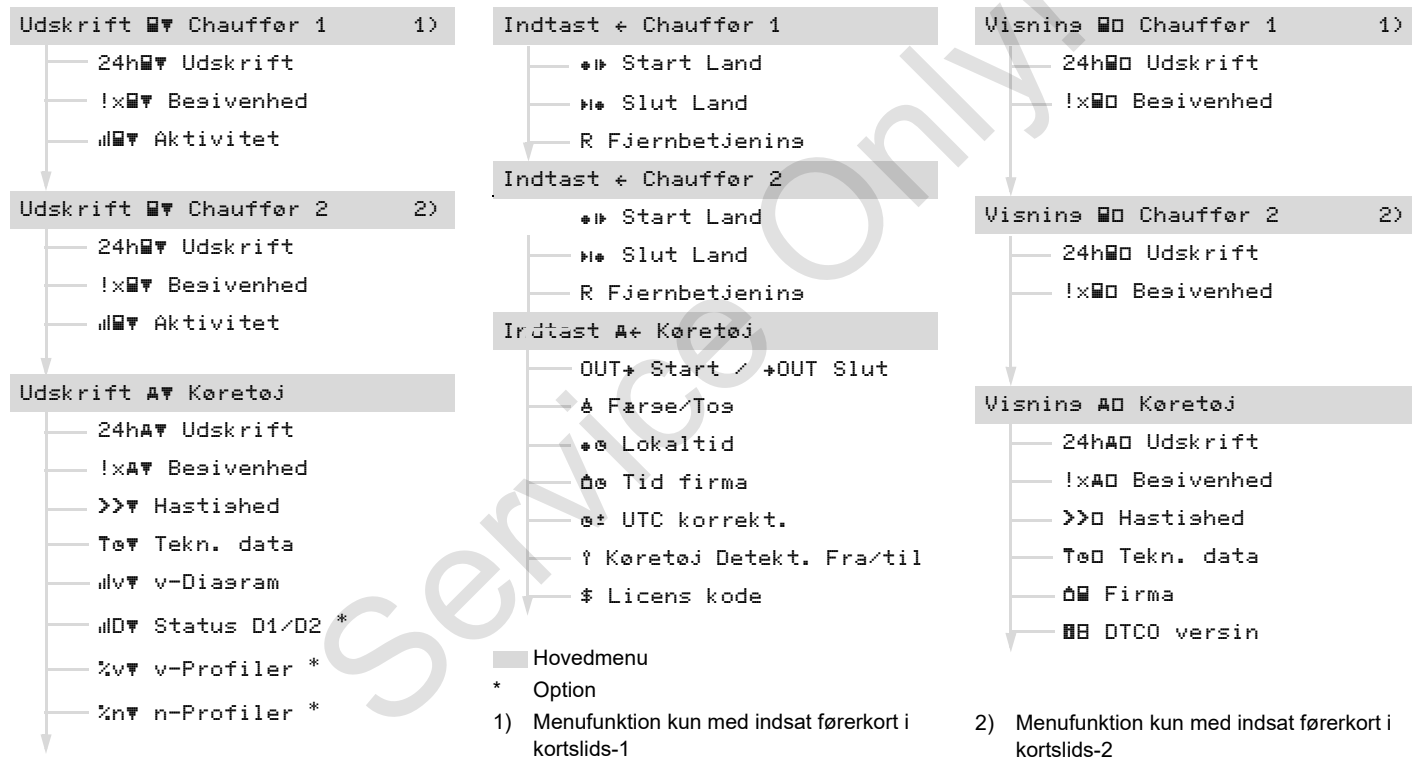

► Navigering i menufunktionerne

☞ Kald af menufunktionerne er kun muligt, hvis køretøjet holder stille!

Skå tændingen til ved ADR-versioner for ubegrænset at kunne bruge betjeningsmodulerne printer og display.

Fremgangsmåden foregår altid efter det samme system, og beskrives udførligt i det følgende.

1. Tryk på tasten **OK**, De befinder Dem i 1. hovedmenu.

Visningen i 1. hovedmenu for visnings- og udskrivningsmenuer afhænger af kortene, der er sat ind i kortslids-1 og -2:

- Hvis der er sat et førerkort i kortslids-1, vises "Udskrivt Chauffør 1".
- Hvis der er sat et førerkort i kortslids-2, og kortslids-1 er tom, vises "Udskrivt Chauffør 2".
- Hvis ingen førerkort er sat i, vises "Udskrivt Køretøj".

Det gælder ikke for indtastningsmenuerne.



1. Hovedmenu

Hvis det blinker i den 2. linje (vist med kursiv) (1) betyder det, at der er flere valgmuligheder.

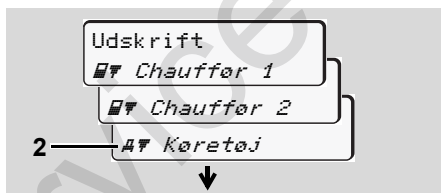

Bladren i hovedmenuen

2. Med tasterne **▲** / **▼** vælges den ønskede hovedmenu, for eksempel en udskrift af køretøjsdataene (2), og valget bekræftes med tasten **OK**.



Valg af en menufunktion

Den valgte hovedmenu (3) vises, de mulige funktioner blinker i 2. linje (4).

3. Med tasterne **▲** / **▼** vælges den ønskede funktion, for eksempel en dagsudskrift (4), og valget bekræftes med tasten **OK**.



Vælg den ønskede dag

4. Med tasterne **▲** / **▼** vælges den ønskede dag (5), og valget bekræftes med tasten **OK**.



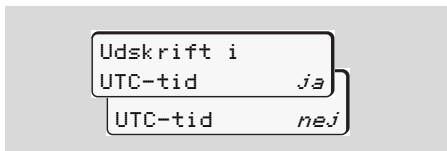

"Nej" = udskrift i lokaltid

5. Med tasterne **▲** / **▼** vælges den ønskede udskriftstype og valget bekræftes med tasten **OK**.

I 3 sekunder melder DTCO 1381, at udskriften er startet. Udskriften kan afbrydes efter ønske.

➔ Se detaljer "Afbrydelse af udskrivning" fra side 49.

Derefter kommer den sidst valgte menufunktion frem.

6. Vælg endnu en udskrift med tasterne **▲** / **▼**.

7. Eller tryk på tasten **↵** og gå tilbage til det næsthøjeste menuniveau.

► Menuadgang spærret!

Dataadgang spærret

Adgang til de lagrede data er reguleret via adgangsrettighederne i forordningen og ført ud i livet med tachografkortene.

Manglende berettigelse viser sig på følgende måde:

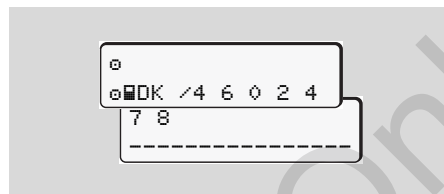

Dataene ser ødelagt ud. Personlige data fjernes helt eller delvist fra skærmen.

► Menufunktionerne forlades

Automatisk

Menuen forlades automatisk i følgende situationer:

- Efter indsætning af eller anmodning om tachografkortet
- eller ved kørslens start.

Manuelt

1. Tryk på tasten **↵**, indtil følgende forespørgsel kommer frem:

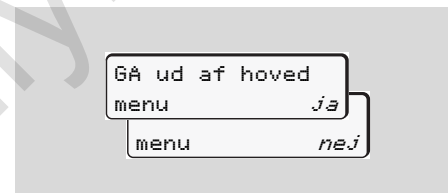

2. Vælg "ja" med tasterne **▲** / **▼** og bekræft med tasten **OK**. Eller ignorer forespørgslen med tasten **↵**. Standardvisningen **(a)** kommer frem.

■ Hovedmenu udskrivning fører-1 / fører-2

I denne hovedmenu kan De udskrive data fra et indsat førerkort.

Vælg de angivne funktioner trinvis.

☞ Slå tændingen til ved ADR-versioner.

Bemærk

Forløbet for fører-2 er identisk med forløbet for fører-1 og beskrives ikke særskilt i det følgende. Før hver udskrift kan den ønskede udskriftstype vælges.

6

```

Udskrift i
UTC-tid      ja
UTC-tid      nej
  
```

"Nej" = udskrift i lokaltid

► Udskrivning af dagstotal

1. Udskrift
☑☑ Chauffør 1
2. ☑☑ Chauffør 1
24h☑☑ Udskrift
3. 24h☑☑ Udskrift
23.10.2017
22.10.2017

Alle aktiviteter for den valgte dag udskrives; ➡ se side 101.

► Udskrivning af begivenheder

1. Udskrift
☑☑ Chauffør 1
2. ☑☑ Chauffør 1
!x☑☑ Begivenhed

Lagrede eller endnu aktive begivenheder og fejl udskrives; ➡ se side 102.

► Udskrivning af aktiviteter

1. Udskrift
☑☑ Chauffør 1
2. ☑☑ Chauffør 1
!☑☑ Aktivitet
3. !☑☑ Aktivitet
23.10.2017
22.10.2017

Fra den valgte dag kommer der en udskrift over alle aktiviteter i de sidste 7 kalenderdage; ➡ se side 106.

■ Hovedmenu udskrivning køretøj

I denne hovedmenu kan De udskrive data fra massehukommelsen.

Vælg de angivne funktioner trinvis.

 Slå tændingen til ved ADR-versioner.

Bemærk

Før hver udskrift kan den ønskede udskriftstype vælges.

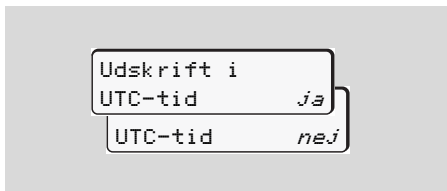

"Nej" = udskrift i lokaltid

► Udskrivning af dagstotal fra massehukommelse

1. Udskrift
A7 Køretøj



Alle føreraktiviteter udskrives separat for fører-1 / -2 i kronologisk rækkefølge;
➔ se side 103.

► Udskrivning af begivenheder fra massehukommelse

1. Udskrift
A7 Køretøj
2. A7 Køretøj
!xA7 Begivenhed

Lagrede eller endnu aktive begivenheder og fejl udskrives; ➔ se side 104.

► Udskrivning af hastighedsoverskridelser



Overskridelser af den indstillede hastighedsværdi på DTCO 1381 udskrives;
➔ se side 105.

► Udskrivning af tekniske data



Køretøjets identifikation, sensoridentifikation og kalibrering udskrives;
➔ se side 105.

► Udskrivning af v-diagram

1. Udskrift
A7 Køretøj
2. A7 Køretøj
ilv7 v-Diagram
3. ilv7 v-Diagram
25.10.2017
24.10.2017

6 Fra den valgte dag kommer der en udskrift over hastighedsforløbet; ➔ se side 106.

► Udskrivning af status D1/D2 *

1. Udskrift
A7 Køretøj
2. A7 Køretøj
ilD7 Status D1/D2
3. ilD7 Status D1/D2
25.10.2017
24.10.2017

Fra den valgte dag kommer der en udskrift over status-indgangene for de sidste 7 kalenderdage; ➔ se side 106.

► Udskrivning af hastighedsprofiler *

1. Udskrift
A7 Køretøj
2. A7 Køretøj
zv7 v-Profil
3. zv7 v-Profil
25.10.2017
24.10.2017

Der udskrives en profil-udskrift over de kørte hastigheder; ➔ se side 107.

► Udskrivning af omdrejningsfrekvensprofiler *

1. Udskrift
A7 Køretøj

2. A7 Køretøj
zn7 n-Profil
3. zn7 n-Profil
25.10.2017
24.10.2017

Der udskrives en profil-udskrift af motor-omdrejningerne; ➔ se side 107.

■ Hovedmenu indtastning fører-1 / fører-2

Uafhængigt af funktionen indsætning eller udtagning af førerkortet kan der foretages indtastninger for det enkelte land.



Ifølge forordningen skal fører-1 og fører-2 indtaste landet, hvor han starter eller afslutter sit arbejde, separat i tachograferne.

Bemærk

Forløbet for fører-2 er identisk med forløbet for fører-1 og beskrives ikke særskilt i det følgende.

► Indtastning af Start land

Vælg følgende funktioner trinvis:

1. Indtast
← *Chauffør 1*
2. ← *Chauffør 1*
| *Start Land*
3. *|* *Start Land*
28.10 11:30 #D
28.10 11:30 #E
4. *|* *Start Region*
11:30 E *AN*

De opfordres eventuelt til indtastning af regionen (trin 4).

► Indtastning af Slut land

Vælg følgende funktioner trinvis:

1. Indtast
← *Chauffør 1*
2. ← *Chauffør 1*
| *Slut Land*
3. *|* *Slut Land*
29.10 11:30 #F
29.10 11:30 #E
4. *|* *Slut Region*
11:30 E *AN*

De opfordres eventuelt til indtastning af regionen (trin 4).

► Aktivering af fjernbetjeningen

Vælg følgende funktioner trinvis:

1. Indtast
← *Chauffør 1*
2. ← *Chauffør 1*
R Fjernbetjenings
3. *R Fjernbetjenings*
aktiveres? Nej
aktiveres? Nej
4. R1 Forbind
enhed 12345678



Ved brug af fjernbetjeningen bærer brugeren selv det fulde ansvar for, at indtastningerne er fuldstændige og korrekte iht. loven og accepterer dette ved brug af fjernbetjeningen. Brug af fjernbetjeningen er ikke del af det lovbestemte tachografsystem. Anvendelsen foregår på eget ansvar.

Perioderne, hvor der bruges en fjernbetjening, kan udskrives og vises. ► *Se detaljer "Dagsudskrift for køretøjet" på side 103.*

Hvis der er sat et DTCO SmartLink i tachografen, og der startes en sammenkobling med et bluetooth-egnet apparat, vises en kode på DTCO 1381's display (trin 4), som du skal indtaste på dit bluetooth-egnede apparat.

■ Hovedmenu indtastning køretøj

I denne hovedmenu kan følgende indtastninger foretages.

► Indtastning af Out start / slut

Hvis De er undervejs med køretøjet uden for forordningens gyldighedsområde, kan De indstille eller afslutte funktionen "out of scope" igen.

Vælg følgende funktioner trinvist.

1. Indtast
A← Køretøj
2. A← Køretøj
OUT← Start
- A← Køretøj
←OUT Slut

Indstillingen "out of scope" er automatisk afsluttet, så snart der sættes et førerkort i kortåbning, eller førerkortet tages ud.

► Indtastning af Start færge / tog

Dokumentér køretøjets ophold på en færge eller et tog, så snart du har indtaget positionen ved transporten.

 **Færge/ tog i sammenhæng med VDO Counter *:** Bemærk, at indtastningen for start "Færge/ tog" altid skal foretages mellem starten for den første og slutningen for den anden hviletidsblok. Ellers registreres dagens hviletid ikke korrekt.

Vælg følgende funktioner trinvist.

1. Indtast
A← Køretøj
2. A← Køretøj
← Færge/Tog

3. Indstil derefter din aktuelle aktivitet.

Registreringen af transporten afsluttes automatisk, så snart et minuts køretid er registreret af DTCO 1381.

 Symbolet "Å" slukkes automatisk, hvis et chaufførkort sættes i eller tages ud.

 Symbolet "Å" vises ikke længere, hvis køretøjet bevæger sig. Visningen vender dog tilbage, når køretøjet stopper, uden at der er registreret et minuts køretid af DTCO 1381.

► Indstilling af lokaltid

 Læs først kapitlet "Tidsmanagement" indgående, før De foretager ændringer!
➔ Se "Tidsmanagement" på side 92.

Vælg de angivne funktioner trinvist.

1. Indtast
A← Køretøj

2.
3.

De kan tilpasse klokkeslættet i standardvisningen til den lokale tidszone i trin på ± 30 minutter både ved start eller afslutning på sommertiden.



Bemærk, at de for Deres land gældende lovmæssige bestemmelser skal overholdes!

► Indstilling af virksomhedens lokaltid

For nemt at kunne beregne arbejdstiderne har DTCO 1381 en arbejdstidstæller, som fungerer efter virksomhedens lokaltid.

Disse informationer kan hentes via download-interfacet.

Vælg det følgende menupunkt for at indstille virksomhedens lokaltid:

1.
2.
3.

Indtast på trin 3 dato og klokkeslæt for virksomhedsdomicilet samt afvigelsen til UTC-tid.

► Udførelse af UTC-korrektur

De kan maksimalt korrigere UTC-tiden ± 1 minut pr. uge. Større ændringer kan kun korrigeres i et autoriseret specialværksted.

Vælg følgende funktioner trinvis:

1.
2.
3.



Hvis ændringen af den viste UTC-tid er mere end 20 minutter, bedes De kontakte et autoriseret specialværksted!



👉 Denne menufunktion er spærret i følgende situationer:

- Der er allerede udført en korrektion inden for de sidste 7 dage.

Eller

- De forsøger at korrigere UTC-tiden mellem 1 minut før eller efter midnat.

Ved valg kommer følgende info frem i 3 sekunder.

```

ø± UTC korrekt.
umulis!
  
```

► Tænd/sluk for køretøjsregistreringen

Det er muligt at til- og frakoble registreringen af positions- og køretøjsdataene.

Vælg følgende funktion trinvis:

1. Indtast
A← Køretøj
2. A← Køretøj
? Detekt.
3. A← Køretøj
? Detekt. Fra
? Detekt. til

► Aktivering af ekstrafunktioner

Du kan aktivere ekstrafunktioner på DTCO 1381 ved indtastning af en licenskode.

Vælg følgende funktion trinvis:

1. Indtast
A← Køretøj
2. A← Køretøj
\$ Licens kode
3. \$ Licens kode
12345678

👉 Hvis den rigtige licenskode allerede er indtastet, vises den helt og kan ikke ændres mere. I dette tilfælde er ekstrafunktionerne allerede aktive.

■ Hovedmenu visning fører-1 / fører-2

I denne hovedmenu kan De få vist data fra et indsat førerkort.

☞ Tænd eventuelt for tændingen ved ADR-versioner, så visningen af dataene kan bruges ubegrænset.

Info til visning

Dataene kommer frem på displayet ligesom ved en udskrift, men ved udskrifts-linjen (24) vises den fordelt på to linjer.

▼ 23.10.2017 14:
55 (UTC)

-----▼



Eksempel på visning af data

Hvis De ved gennembladring af informationerne igen bladrer tilbage med tasterne ▲ / ▼, kan de kun kalde ca. 20 forudgående udskriftslinjer frem.

Forlad visningen med tasten ↵.

Bemærk

Kald af funktionerne foretages på samme måde som udskrift og beskrives ikke særskilt i det følgende. Det er også muligt at åbne de ønskede visninger i lokaltid.

Alle aktiviteter for den valgte dag eller alle gemte eller endnu aktive hændelser og fejl kan vises ved at bladre.

Visning i
UTC-tid Ja

UTC-tid Nej

"Nej" = visning i lokaltid

Vælg de mulige visninger for fører-1 eller fører-2 trinvist.

☐☐ Chauffør 1
24h☐☐ Udskrift
25.10.2017

eller

☐☐ Chauffør 1
!x☐☐ Besivenhed

■ Hovedmenu visning køretøj

I denne hovedmenu kan De få vist data fra massehukommelsen.



 Tænd eventuelt for tændingen ved ADR-versioner, så visningen af dataene kan bruges ubegrænset.

Info til visning

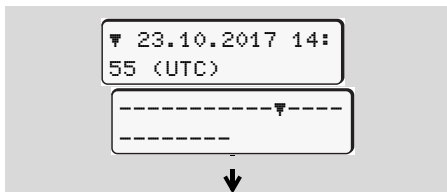
Dataene kommer frem på displayet ligesom ved en udskrift, men ved udskrifts-linjen (24) vises den fordelt på to linjer.



Eksempel på visning af data

Hvis De ved gennembladring af informationerne igen bladrer tilbage med tasterne  / , kan de kun kalde ca. 20 forudgående udskrifts-linjer frem.

Forlad visningen med tasten .

Bemærk

Kald af funktionerne foretages på samme måde som udskrift og beskrives ikke særskilt i det følgende. Det er også muligt at åbne de ønskede visninger i lokaltid.

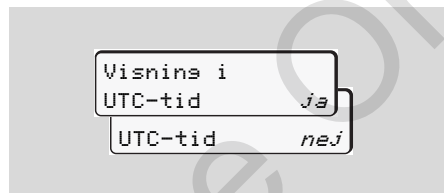

"Nej" = visning i lokaltid

Vælg de mulige funktioner trinvist. Ved at bladre kan De:

- få vist alle føreraktiviteter i kronologisk rækkefølge.
- få vist alle gemte eller endnu aktive hændelser og fejl.
- få vist overskridelser af den indstillede hastighedsværdi.
- få vist data til køretøjs-, sensoridentificering og kalibrering.

Eller

- få vist nummeret på virksomhedskortet for den tilmeldte virksomhed. Hvis der ikke er tilmeldt en virksomhed, fremkommer "___".

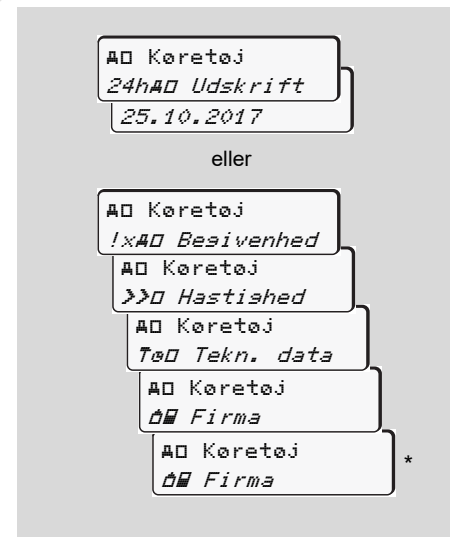

* fra rel. 3.0a (eksempel: SW 03.00.XX)

Service Only!

Meddelelser

Der kommer en meddelelse frem

Oversigt over begivenheder

Oversigt over fejl

Køretidsadvarsel

Oversigt over betjeningsanvisninger

Service Only

■ Der kommer en meddelelse frem

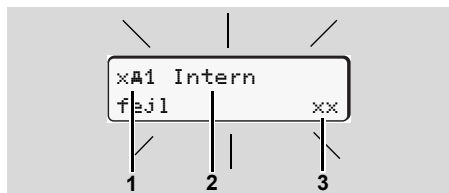

Visning af meddelelse

- (1) Piktogram-kombination, evt. med kortåbningens nummer
- (2) Meddelelsens klartekst
- (3) Fejlkode



Fare for ulykker

Under kørslen kan der komme meddelelser i displayet. Det er ligeledes muligt, at førerkortet kastes automatisk ud, fordi sikkerheden til-sidesættes.

Lad ikke opmærksomheden afledes heraf, men hold hele tiden den fulde opmærksomhed på trafikken.

DTCO 1381 registrerer permanent fører- og køretøjsrelaterede data og overvåger systemets funktioner. Fejl i en komponent, i apparatet eller i betjeningen kommer straks frem i displayet, når de opstår, og er opdelt funktionelt i følgende grupper:

- ! = Begivenhed
- x = Fejl
- ⚠ = Køretidsadvarsel
- ℹ = Betjenings-info



Ved meddelelser, som har relation til kortet, kommer nummeret på kortåbningen frem ved siden af piktogrammet.

► Beskrivelse af meddelelser

Begivenheder / fejl

- Displayets baggrundsbelysning blinker ca. 30 sekunder. Samtidig vises fejls årsag med piktogram-kombination, klartekst for meldingen og fejlkoden.

- Disse meddelelser skal bekræftes med tasten **OK**.
- Samtidigt lagrer DTCO 1381 data til begivenheden eller fejlen i massehukommelsen og på førerkortet i overensstemmelse med lagringsforskrifterne i forordningen. Disse data kan De få vist eller udskrive via menufunktionen.

Køretidsadvarsel

- Meldingen advarer føreren om ikke at overskride køretiden.
- Meddelelsen vises med baggrundsbelysning og skal bekræftes med tasten **OK**.

Betjeningsanvisninger

Betjeningsinfoen fremkommer uden blinkende baggrundsbelysning og slettes automatisk efter hhv. 3 og 30 sekunder (bortset fra enkelte meldinger).





Visningsinstrument

Hvis der er indbygget et visningsinstrument i køretøjet, henviser funktionskontrollen "T" til meddelelser i DTCO 1381.

 For yderligere informationer se køretøjets driftsvejledning.

► Bekræftelse af meddelelser

1. Tryk på tasten , så slukkes baggrundsbelysningens blinken straks.
2. Tryk endnu en gang på tasten , så slukkes meddelelsen, og den tidligere indstillede standardvisning (a), (b) eller (c) vises igen.

Bemærk

Betjenings-info slukkes, så snart der bekræftes med tasten .



Hvis der foreligger flere meddelelser, bekræftes de enkelte meddelelser efter hinanden.



Hvis tachografen har fejlfunktioner, skal føreren lave notater på en separat side eller på bagsiden af papirrullen om de aktiviteter, som tachografen ikke kan registrere uden fejl!

➔ Se "Skriftlig indføring af aktiviteter" på side 40.

■ Oversigt over begivenheder



Hvis en begivenhed hele tiden gentages, bedes De opsøge et kvalificeret specialværksted!

Pikto / årsag	Betydning	Aktivitet
!⊞ Sikkerhedsbrud	<p>Efterfølgende årsager er mulige:</p> <ul style="list-style-type: none"> • Fejl i datahukommelsen, datasikkerheden i DTCO 1381 er ikke længere garanteret. • Sensorens data er ikke længere til at stole på. • Huset til DTCO 1381 er blevet åbnet uberettiget. 	Bekræft meddelelsen.
!⊞1 Sikkerhedsbrud	<ul style="list-style-type: none"> • Kortlåsen er ødelagt eller defekt. • DTCO 1381 registrerer ikke længere et indsat tachografkort, som ellers er sat korrekt ind. • Identiteten eller ægtheden for tachografkortet er ikke i orden, eller de registrerede data på tachografkortet er ikke længere til at stole på. 	<p>Bekræft meddelelsen.</p> <p>Hvis DTCO 1381 registrerer tilsidesættelse af sikkerheden, så det ikke længere kan garanteres, at dataene på tachografkortet er korrekt, kastes tachografkortet automatisk ud – også under kørslen! Sæt tachografkortet ind igen, eller lad det eventuelt undersøge.</p>
!⚡ Spændingsafbrudt	Spændingen har været afbrudt, eller forsyningsspændingen til DTCO 1381 / sensoren har været for lav eller for høj. Denne meddelelse kan under visse omstændigheder komme frem, når motoren startes!	<p>Bekræft meddelelsen.</p> <p>➡ Se "Spænding afbrudt" på side 21.</p>
!⊞⊞ Bevælseskonflikt	Modsætning mellem sensorens og en uafhængig signalkildes vurdering af køretøjsbevægelsen. Funktionen (færge/tog) er muligvis ikke indstillet ved transporten.	<p>Bekræft meddelelsen.</p> <p>Kør straks til et autoriseret værksted.</p>

Pikto / årsag	Betydning	Aktivitet
!M Sensorfejl	Kommunikationen med sensoren er med fejl.	Bekræft meddelelsen.
!oK Kørsel uden gyldigt kort	Kørslen er startet helt uden eller uden gyldigt førerkort i kortåbning-1. Meddelelsen kommer også, hvis der ved indsætning før eller under kørslen fremkommer en ikke-tilladt kortkombination. ➔ Se "Driftsformer for DTCO 1381" på side 88.	Bekræft meddelelsen. Stands køretøjet, og sæt det gyldige førerkort i. Tag evt. det indlæste virksomhedskort/kontrollkort ud af DTCO 1381.
!Mø1 Indsat under kørsel	Førerkortet er sat i efter kørsels start.	Bekræft meddelelsen.
!Mø1 Tids-overlappning	Den indstillede UTC-tid for denne tachograf følger UTC-tiden for den foregående tachograf. Der kommer en negativ tidsdifferens.	Bekræft meddelelsen. Find tachografen med den forkerte UTC-tid, og sørg for, at et autoriseret specialværksted kontrollerer og korrigerer tachografen hurtigst muligt.
!M1 Kort er ikke gyldigt	Tachografkortet er enten udløbet, endnu ikke gyldigt eller autentiseringen er mislykkedes. Et indsat førerkort, som efter dagsskift er ugyldigt, skrives på og udkastes automatisk – uden opfordring – når køretøjet står stille.	Bekræft meddelelsen. Kontrollér tachografkortet, og sæt det ind igen.
!M2 Kort-konflikt	De to tachografkort må ikke være sat i samtidigt i DTCO 1381! For eksempel hvis virksomhedskortet er sat i sammen med et kontrollkort.	Bekræft meddelelsen. Tag det pågældende tachografkort ud af kortåbningen.
!MA1 Kort ikke lukket	Førerkortet er ikke taget rigtigt ud af den sidste tachograf. Under visse omstændigheder lagres de førerrelaterede data ikke.	Bekræft meddelelsen.
>> Hastighed for høj	Den indstillede maksimumhastighed har været overskredet i mere end 60 sekunder.	Bekræft meddelelsen. Sæt farten ned.

■ Oversigt over fejl



Hvis en fejl hele tiden gentages, bedes De opsøge et kvalificeret specialværksted!

Pikto / årsag	Betydning	Aktivitet
x ^A Intern fejl	Alvorlig fejl i DTCO 1381, de efterfølgende årsager kan være mulige:	Bekræft meddelelsen.
	<ul style="list-style-type: none"> • Uventede program- eller bearbejdningstidsfejl. 	Kontrollér tasternes funktion.
	<ul style="list-style-type: none"> • En eller flere taster er blokerede eller holdt nede samtidigt i længere tid. 	Kontrollér forbindelsesledningerne eller funktionen for de eksterne apparater.
	<ul style="list-style-type: none"> • Fejl i kommunikationen med eksterne apparater. 	Kontrollér forbindelsesledningerne eller funktionen for visningsinstrumentet.
	<ul style="list-style-type: none"> • Fejl i kommunikationen med visningsinstrumentet. 	Kontrollér forbindelsesledningerne eller funktionen for det tilsluttede styreapparat.
x ^{A1} Intern fejl	<ul style="list-style-type: none"> • Fejl i kortmekanismen, for eksempel er kortlåsen ikke lukket. 	Tag tachografkortet ud, og sæt det ind igen.
x ^A Tidsfejl	UTC-tiden for DTCO 1381 er ikke sandsynlig eller går ikke rigtigt. For at undgå fejl i dataene accepteres nyindsatte fører-/virksomhedskort ikke!	Bekræft meddelelsen.
x ^F Printerfejl	Printerens forsyningsspænding er afbrudt, eller temperatursensoren til trykhovedet er defekt.	Bekræft meddelelsen. Gentag forløbet, tænd/sluk evt. tændingen først.



Pikto / årsag	Betydning	Aktivitet
x⚡ Download fejl	Fejl ved download af data til et eksternt apparat.	Bekræft meddelelsen. Download data igen. Kontrollér forbindelsesledninger (f. eks. vippekontakt) eller eksternt apparat.
x⚠ Sensorfejl	Sensoren har meldt en intern fejl efter selvtesten.	Bekræft meddelelsen.
x📄1 Kortfejl x📄2 Kortfejl	Under læsning/skrivning af tachografkortet er der opstået en fejl i kommunikationen, for eksempel på grund af snavsede kontakter. Dataene kan muligvis ikke registreres fuldstændigt på førerkortet!	Bekræft meddelelsen. Rengør tachografkortets kontakter, og sæt det ind igen. ➔ Se "Bortskaffelse af komponenterne" på side 93.

■ Køretidsadvarsel

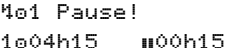
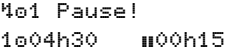
Pikto / årsag	Betydning	Aktivitet
	Denne meddelelse fremkommer efter uafbrudt køretid på 04:15 timer.	Bekræft meddelelsen. Læg snarest en pause ind.
	Køretid overskredet! Denne meddelelse fremkommer efter uafbrudt køretid på 04:30 timer.	Bekræft meddelelsen. Tag venligst en pause.



Bemærk!

DTCO 1381 registrerer, gemmer og beregner køretiderne på basis af fastsatte regler. Den advarer føreren i god tid om, at hans køretid overskrides!

Fremlægningen af disse akumulerede køretider kan dog ikke fortolkes retsligt som "uafbrudt køretid".

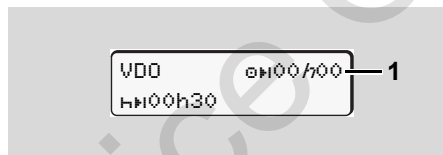

VDO Counter-visning *



Efter bekræftelse af den 2. "køretidsadvarsel" viser VDO Counter, at din køretid (**1**) er slut. (Bortset fra ved Out of scope-drift.)

Tag venligst omgående en pause.

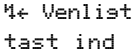
■ Oversigt over betjeningsanvisninger

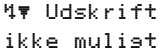
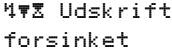
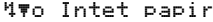
Pikto / årsag	Betydning	Aktivitet
 Venstretast ind	Hvis der ikke indtastes ved den manuelle indtastningsprocedure, kommer denne opfordring frem.	Tryk på tasten  , og fortsæt indtastningen.
 Udskrift ikke muligt	For øjeblikket er det ikke muligt at udskrive: <ul style="list-style-type: none"> • fordi tændingen muligvis er slukket ved ADR-versioner, • termotrykhovedets temperatur er for høj, • Printerinterfacet er optaget af en anden aktiv funktion, for eksempel løbende udskrivning, • eller forsyningsspændingen er høj eller for lav. • For øjeblikket er visning ikke mulig, fordi tændingen muligvis er slukket ved ADR-versioner. 	Så snart årsagen er afhjulpet, kan De bede om et udskrift.
 Udskrift forsinket	Den løbende udskrift afbrydes eller forsinkes, fordi termoprinthovedets temperatur er for høj.	Tænd for tændningen, og kald den ønskede visning frem igen.
 Intet papir	Printeren har ikke papir, eller printerskuffen er ikke sat rigtigt ind. Printeropfordringen afvises eller den løbende udskrivning afbrydes.	<ul style="list-style-type: none"> • Sæt en ny papirrulle ind. • Sæt printerskuffen rigtigt ind. <p>Hvis udskrivningen er afbrudt, skal den startes igen via menufunktionen.</p>

Pikto / årsag	Betydning	Aktivitet
<p>Udkast ikke mulig</p>	<p>Anmodning om tachografkortet afvises:</p> <ul style="list-style-type: none"> • fordi der muligvis indlæses eller overføres data i samme øjeblik, • fordi der igen anmodes om et korrekt indlæst førerkort inden for det registrerede minutinterval, • fordi dagen skifter efter UTC-tid, • køretøjet kører, • eller tændingen er muligvis slukket ved ADR-versioner. 	<p>Vent, indtil DTCO 1381 frigiver funktionen, eller afhjælp årsagen: Stands køretøjet, eller tænd for tændingen.</p> <p>Anmod derefter igen om tachografkortet.</p>
<p>Optagelse usammenhængende</p>	<p>I den tidsmæssige rækkefølge over dagsdataene, som er registreret på førerkortet, er der inkonsistens.</p>	<p>Denne meddelelse kan blive stående, indtil de forkerte registreringer overskrives af nye data!</p> <p>Hvis meddelelsen kommer permanent, skal tachografkortet kontrolleres.</p>
<p>Tæ venliæst kort ud</p>	<p>Ved skrivning af data på førerkortet er der opstået en fejl.</p>	<p>Mens kortet kommer ud, forsøges der atter at kommunikere med kortet. Hvis dette forsøg også mislykkes, startes der automatisk en udskrivning af aktiviteterne, som sidst er gemt på dette kort.</p>
<p>Kortfejl</p>	<p>Ved bearbejdning af det indsatte tachografkort er der opstået en fejl. Tachografkortet accepteres ikke og kastes ud igen.</p>	<p>Rengør tachografkortets kontakter, og sæt det ind igen.</p> <p>Hvis meddelelsen kommer igen, skal De kontrollere, om et andet tachografkort indlæses korrekt.</p>
<p>Forkert korttype</p>	<p>Det indsatte kort er ikke et tachografkort. Kortet accepteres ikke og kastes ud igen.</p>	<p>Sæt et gyldigt tachografkort i.</p>

Pikto / årsag	Betydning	Aktivitet
⚠ Intern fejl	Fejl i kortmekanismen, for eksempel er kortlåsen ikke lukket.	Tag tachografkortet ud, og sæt det ind igen.
⚠ Intern fejl	<ul style="list-style-type: none"> • Fejl ved impulsudgangen. • DTCO 1381 har en alvorlig fejl, eller der er opstået en grave-rende tidsfejl. For eksempel urealistisk UTC-tid. Tachograf-kortet accepteres ikke og kastes ud igen. 	<p>Kontrollér forbindelsesledningerne eller funk-tionen for det tilsluttede styreapparat.</p> <p>Sørg for, at et autoriseret specialværksted kontrollerer tachografen så hurtigt som muligt og udskifter den ved behov.</p> <p>Bemærk de angivne info, hvis tachografen har fejlfunktion, ➡ se detalje side 75.</p>

Betjeningsinfo som informationer

Pikto / årsag	Betydning	Aktivitet
■ Insen data!	Menufunktionen kan ikke kaldes frem, fordi der ... <ul style="list-style-type: none"> • ikke sidder et førerkort i kortåbningen • eller fordi der er sat et virksomheds-/ kontrolkort i kortåbningen. 	Disse informationer slettes automatisk efter 3 sekunder. Det er ikke nødvendigt at foretage sig noget.
⊕ UTC rettelse umulig	Menufunktionen kan ikke kaldes frem: <ul style="list-style-type: none"> • UTC-tiden er allerede korrigeret inden for de sidste 7 dage. • De forsøger at korrigere UTC-tiden mellem 1 minut før eller efter midnat. 	
Udskrift startet ...	Tilbage melding fra den valgte funktion.	
Indtastning læst	Tilbage melding om, at DTCO 1381 har lagret indtastningen.	

Pikto / årsag	Betydning	Aktivitet
Wisnins ikke muligt!	Så længe der udskrives, kan der ikke vises data.	Disse informationer slettes automatisk efter 3 sekunder. Det er ikke nødvendigt at foretage sig noget.
Vent venligst!	Tachografkortet er endnu ikke indlæst helt. Det er ikke muligt at kalde menufunktioner.	
ⓘⓘ Kalibrerings om dage 18	Det er tid for den næste periodiske kontrol, for eksempel om 18 dage. Nødvendige kontroller som følge af tekniske ændringer kan ikke registreres! Et autoriseret værksted kan programmere, fra hvilken dag denne info skal vises. ➔ <i>Se detaljer "Kontrolpligt for tachografer" på side 93.</i>	
ⓘⓘ1 Udløber om dage 15	Det frigivne tachografkort er for eksempel dløber om 15 dage! Et autoriseret værksted kan programmere, fra hvilken dag denne info skal vises.	
ⓘⓘ1 Download i dage 7	Den næste download af førerkortet skal f.eks. udføres om 7 dage (standardindstilling). Et autoriseret værksted kan programmere, fra hvilken dag denne info skal vises.	

Service Only!

Produktbeskrivelse

Driftsformer for DTCO 1381

Tachografkortene

Lagrede data

Tidsmanagement

Vedligeholdelse og pasning

Tekniske data

Service Only

■ Driftsformer for DTCO 1381

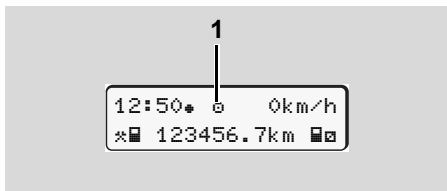

DTCO 1381 har fire driftsformer:

- Drift "D"
- Virksomhed "V"
- Kontrol "K"
- Kalibrering "T"

Afhængigt af, hvilke(t) tachografkort, der er sat i, skifter DTCO 1381 automatisk til følgende driftsform:

(1) Visning af driftsform

Driftsformer		Kortåbning-1				
		Intet kort	Førerkort	Virksomhedskort	Kontrolkort	Værkstedskort
Kortåbning-2	Intet kort	Drift	Drift	Virksomhed	Kontrol	Kalibrering
	Førerkort	Drift	Drift	Virksomhed	Kontrol	Kalibrering
	Virksomhedskort	Virksomhed	Virksomhed	Virksomhed	Drift	Drift
	Kontrolkort	Kontrol	Kontrol	Drift	Kontrol	Drift
	Værkstedskort	Kalibrering	Kalibrering	Drift	Drift	Kalibrering

I disse situationer anvender DTCO 1381 kun det tachografkort, som er sat i kortåbning-1.

■ Tachografkortene

Tachografkortene, som er foreskrevet i loven, kan fås hos myndighederne i EU-landene.

► Førerkort

Med førerkortet identificerer føreren sig i forhold til DTCO 1381. Førerkortet bruges til den normale køredrift og gør det muligt at gemme, vise, udskrive eller downloade aktiviteter under denne identitet (kun hvis førerkortet er sat i).

► Virksomhedskort

Virksomhedskortet identificerer virksomheden og giver adgangsberettigelse til data fra denne virksomhed. Virksomhedskortet gør det muligt at vise, udskrive og downloade de lagrede data i massehukommelsen samt på det indsatte førerkort. Eventuelt indtastning af godkendelsesmedlemslandet og indregistreringsnummeret i DTCO 1381 (én gang).

Det er også muligt at downloade nyttedata fjernstyret (remote) med denne type flåde-management-system. Virksomhedskortet

er beregnet til køretøjernes ejer og forvalter.

► Kontrolkort

Kontrolkortet identificerer embedsmanden fra et kontrolorgan (f. eks. politiet) og giver adgang til massehukommelsen. Der er adgang til alle lagrede data og dataene fra det indsatte førerkort. De kan vises, udskrives eller downloades via download-interface.

► Værkstedskort

Personer fra et autoriseret værksted, som er berettigede til programmering, kalibrering, aktivering og kontrol, får værkstedskortet.

► Låsning af tachografkort

Hvis DTCO 1381 accepterer et indsat tachografkort, blokeres udtagningen automatisk. Udtagning af tachografkortet er kun muligt:

- når køretøjet holder stille,
- på brugerens opfordring,

- efter lagring af dataene på tachografkortet, som defineret i forordningen.

Automatisk udkast

Hvis DTCO 1381 registrerer en fejl i kortkommunikationen, prøver den at overføre dataene til tachografkortet.

Føreren informeres om fejlen med meldingen "Eject kortet" og opfordres hermed til at tage kortet ud.

Udskrivningen af de sidst gemte aktiviteter på førerkortet foregår automatisk. ➔ Se detaljer "Fejl i kortkommunikationen" fra side 22.

► Adgangsrettigheder til tachografkortene

Adgangsrettighederne de data, som er lagret i massehukommelsen til DTCO 1381, er fastsat i loven og frigives kun med det tilhørende tachografkort.

		Uden kort	Fører kort	Virksomheds-kort	Kontrolkort	Værkstedskort
Udskrivning	Førerdata	X	V	V	V	V
	Køretøjsdata	T1	T2	T3	V	V
	Parameterdata	V	V	V	V	V
Visninger	Førerdata	X	V	V	V	V
	Køretøjsdata	T1	T2	T3	V	V
	Parameterdata	V	V	V	V	V
Udlæsning	Førerdata	X	T2	V	V	V
	Køretøjsdata	X	X	T3	V	V
	Parameterdata	X	X	V	V	V

Førerdata = Fører kortets data

Køretøjsdata = Massehukommelsens data

Parameterdata = Data for tilpasning/
kalibrering af apparatet

V = Adgangsrettigheder uden begrænsninger

T1 = Føreraktiviteter de sidste 8 dage uden data fra føreridentifikationen

T2 = Føreridentifikation kun for det indsatte kort

T3 = Føreraktiviteter for den tilhørende virksomhed

X = Ikke muligt

■ Lagrede data

► Førerkort

- Data til identificering af føreren.

Efter hver brug af køretøjet gemmes de efterfølgende data:

- Anvendte køretøjer
- Aktiviteter om føreren, ved normal drift mindst 28 dage.
- Lande-indtastninger
- Forekommende meddelelser / fejl
- Informationer om kontrolaktiviteter
- Specifikke betingelser, ved hvilke køretøjet befinder sig på en færge / et tog eller i status Out of soupe.

Hvis der ikke er mere hukommelse, overskriver DTCO 1381 de ældste data.

► Virksomhedskort

- Identificerer virksomheden og åbner op for adgang til virksomhedens gemte data.

Følgende data er gemt vedrørende virksomhedsaktiviteter:

- Aktivitetstype
 - Til- / framelding
 - Download af massehukommelsens data
 - Download af data fra førerkortet
- Tidsperiode (fra / til), i hvilken dataene er downloadet.
- Køretøjsidentificering
- Identitet for førerkortet, hvorfra dataene er downloadet.

► Massehukommelse

- Over en periode på mindst 365 kalenderdage registrerer og lagrer massehukommelsen følgende data som er foreskrevet ifølge forordningen (EØF) 3821/85, bilag I B.
- Vurdering af aktiviteterne foretages i intervaller på et kalenderminut, hvor DTCO 1381 vurderer den længste sammenhængende aktivitet pr. interval.

- DTCO 1381 kan gemme ca. 168 timer hastighedsværdier i opløsningen på et sekund. Her registreres værdierne nøjagtigt på sekundet med klokkeslæt og dato.
- De gemte hastighedsværdier med høj opløsning (et minut før og et minut efter en usædvanlig forsinkelse) understøtter analysen ved et uheld.

Disse data kan læses ud via Download-interface:

- lovmæssigt download 24 timer,
- hele massehukommelsen med speciel Download Software.

► VDO GeoLoc *

Optionalt er registrering af positions- og køretøjsdata mulig.

➔ Se "VDO GeoLoc **" på side 18.

■ Tidsmanagement

Start og slut for alle tidsindtastninger for arbejdstid, disponibel tid, køretid, hviletid etc. lagrer DTCO 1381 i UTC-tid.

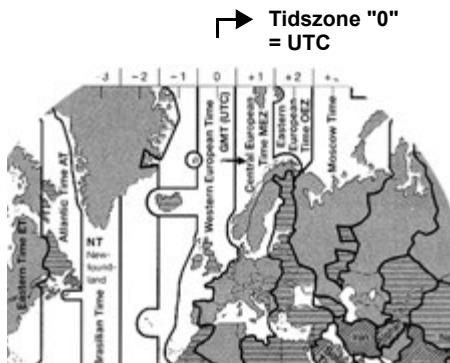

Tidszoner i Europa

UTC-tiden svarer til tidszone "0" på verdenskuglen, som er opdelt i 24 tidszoner (-12 ... 0 ... +12).

Fra fabrikken er klokkeslættet i displayet indstillet på UTC-tid. Lokaltiden kan indstilles via menufunktionen.

➔ Se "Indstilling af lokaltid" på side 67.

Tidszone-offset	Lande
00:00 (UTC)	UK / P / IRL / IS
+ 01:00 h	A / B / BIH / CZ / D / DK / E / F / H / HR / I / L / M / N / NL / PL / S / SK / SLO / SRB
+ 02:00 h	BG / CY / EST / FIN / GR / LT / LV / RO / TR / UA
+ 03:00 h	RUS

► Omregning til UTC-tid

UTC-tid = Lokaltid - (ZO + SO)

ZO = tidszone-offset

SO = sommertids-offset
(ved slutningen af sommertiden bortfalder dette offset)

(ZO + SO) = indstillet offset i DTCO 1381

Eksempel:

Lokaltid i Tyskland = kl. 15:30 (sommertid)

UTC-tid = Lokaltid - (ZO + SO)
= Kl. 15:30 -
(01:00 h + 01:00 h)

UTC-tid = 13:30 Kl.

■ Vedligeholdelse og pasning

► Rengøring af DTCO 1381

Rengør kabinettet, displayet samt funktionstasterne med en let fugtet klud eller med en mikrofiber-rengøringsklud.



Brug ikke rengøringsmidler, som kan ridse, og heller ikke opløsningsmidler som fortynder eller benzin.

► Kontrolpligt for tachografer

Forebyggende vedligeholdelsesarbejde er ikke nødvendigt for DTCO 1381. Mindst hvert andet år skal det kontrolleres af et autoriseret værksted, at DTCO 1381 fungerer korrekt.

Efterkontroller er nødvendige, hvis ...

- der er foretaget ændringer på køretøjet, for eksempel vejimpulstal eller dækstørrelse,
- der er udført reparationer på DTCO 1381,
- køretøjets indregistreringsnummer er ændret,

- UTC-tiden afviger mere end 20 minutter.



Sørg for, at installations mærkatet bliver fornyet ved hver kontrol, og at det indeholder de foreskrevne informationer.

Sørg for, at forsyningsspændingen til DTCO 1381 ikke er koblet fra længere end 12 måneder inden for den fastsatte kontrolperiode, for eksempel fordi køretøjets batteri er koblet fra køretøjet!

► Reparation / udskiftning af DTCO 1381

De godkendte værksteder kan downloade data fra DTCO 1381 og videregive dem til virksomheden.

Hvis download af de lagrede data ikke er muligt på grund af en defekt, skal værkstederne udlevere en bekræftelse af dette til virksomhedsejeren.



Arkiver dataene, eller opbevar attesten omhyggeligt ved eventuelle forespørgsler.

► Bortskaffelse af komponenterne



De bedes bortskaffe DTCO 1381 med de tilhørende systemkomponenter efter direktiverne fra det enkelte medlemsland vedrørende bortskaffelse af EF-kontrolapparater.

■ Tekniske data

► DTCO 1381

Slutværdi for måleområde	220 km/t (ifølge bilag I B) 250 km/t (til andre anvendelser af køretøjet)	
LC-display	2 linjer med hver 16 tegn	
Temperatur	Drift:	-20 til 70 °C
	Drift ADR:	-20 til 65 °C
	Lager:	-40 til 85 °C
Spænding	24 eller 12 Volt-DC	
Vægt	600 g (+/- 50 g)	
Strømforbrug	Standby:	ved drift:
	max. 30 mA (12 V)	max. 5,0 A (12 V)
	max. 20 mA (24 V)	max. 4,2 A (24 V)
EMV / EMC	ECE R10	
Printer	Tegnstørrelse:	2,1 x 1,5 mm
	Udskrivningsbredde:	24 tegn/linje
	Hastighed:	ca. 15 – 30 mm/sec.
	Udskrivning af diagrammer	
Beskyttelsesart	IP 54	
Muligt ekstraudstyr	<ul style="list-style-type: none"> • ADR-versioner • Kundespecifik blænde, belysning af display og taster • Automatisk indstilling af aktiviteterne efter tænding til/fra • Udskrivning og download af v- / n-profiler, statusindgang D1/D2 • VDO Counter / VDO GeoLoc 	

► Papirrulle

Betingelser for omgivelser	Temperatur:	-25 til 70 °C
Dimensioner	Diameter:	ca. 27,5 mm
	Bredde:	56,5 mm
	Længde:	ca. 8 m
Bestill.-nr.	1381.90030300 Originale reserve-papirruller kan fås hos det nærmeste salgs- & service-center.	

👉 Bemærk

Brug (bestil) kun papirruller (originalt VDO-printerpapir), hvorpå tachograf-typen (DTCO 1381) med kontroltegnet "☐84" og det gyldige godkendelsestegn "☐174" eller "☐189", kan ses.

Piktogrammer og udskriftseksempler

Oversigt over piktogrammer

Lands-kendingsmærke

Udskriftseksempler

Forklaringer til udskrivningseksemplerne

Formål med dataset ved begivenheder eller fejl

Service Only

■ Oversigt over piktogrammer

Driftsformer	
☑	Virksomhed
⏸	Kontrol
⊖	Drift
⏪	Kalibrere
📄	Produktionsstatus

Personer	
☑	Virksomhed
⏸	Kontrollør
⊖	Fører
⏪	Værksted / kontrolsted
📄	Producent

Aktiviteter	
⏸	Disponibel tid
⊖	Køretid
⏸	Pause- og hviletid
⌘	Øvrige arbejdstid
⏸	Gyldig afbrydelse
?	Ukendt

Apparater / funktioner	
1	Kortåbning-1; Fører-1
2	Kortåbning-2; Fører-2
📄	Tachografkort (læst færdig)
–	Tachografkort indsat, relevante data læst
⊖	Kl.
🖨	Printer / udskrift
←	Indtastning
📄	Visning
↑	Registrering af positions- og køretøjsdata er tilkøbt (f. eks. VDO GeoLoc *).
\$	Licens kode
📄	Ekstern lagring Download af data (kopiering)
⏸	Datatransmission i gang
⏸	Sensor
🚗	Køretøj / køretøjsenhed / DTCO 1381
⊖	Dækstørrelse
⚡	Spændingsforsyning
📄	Fjernbetjening

Forskelligt	
!	Begivenhed
×	Fejl
⏸	Betjeningsanvisninger / arbejdstidsadvarsler
⏸	Holdstart
+	By
🛡	Sikkerhed
>	Hastighed
⊖	Tid
Σ	Samlet / oversigt
⏸	Holdslut
⏸	Manuel indtastning af føreraktiviteter

Specifikke betingelser	
OUT	Kontrolapparat ikke nødvendig
⏸	Ophold på færge eller tog

Kvalifikatorer	
24h	Dagligt
I	Ugentlig
II	To uger
+	Fra eller til

► Piktogram-kombinationer

Forskelligt	
	Kontrolsted
	Starttid
	Sluttid
	Start out of scope: Kontrolapparat ikke nødvendigt
	Slut "out of scope"
	Sted ved arbejdsdagens start (holdstart)
	Sted ved arbejdsdagens afslutning (holdslut)
	Fra køretøj
	Udskrivning førerkort
	Udskrivning køretøj / DTCO 1381
	Indtastning køretøj / DTCO 1381
	Visning førerkort
	Visning køretøj / DTCO 1381
	Lokaltid
	Tid firma
	UTC-korrektur
	DTCO versin

Kort	
	Førerkort
	Virksomhedskort
	Kontrolkort
	Værkstedskort
	Intet kort

Styre	
	Team
	Køretid i to uger

Udskrifter	
	Daglige føreraktiviteter (dagstotal) fra førerkortet
	Begivenheder og fejl fra førerkortet
	Daglige føreraktiviteter (dagstotal) fra DTCO 1381
	Begivenheder og fejl fra DTCO 1381
	Hastighedsoverskridelser
	Tekniske data
	Førerens aktiviteter
	Perioder med aktiveret fjernbetjening

	v-diagram
	Status D1/D2 diagram *
	Hastighedsprofiler *
	Omdrejningsfrekvensprofiler *
	Sensorinformation
	Sikkerhedsinformation

Visninger	
	Daglige føreraktiviteter (dags-værdi) fra førerkortet
	Begivenheder og fejl fra førerkortet
	Daglige føreraktiviteter (dagstotal) fra køretøje / DTCO 1381
	Begivenheder og fejl fra køretøj / DTCO 1381
	Hastighedsoverskridelser
	Tekniske data
	Firma

Begivenheder	
!	Indsætning af ugyldigt tachografkort
!	Tidsoverlappning
!	Indsætning af førerkortet under kørslen
>>	Hastighedsoverskridelse
!	Fejl i kommunikationen med sensoren
!	Tidsindstilling (foretages af værkstedet)
!	Kortkonflikt
!	Kørsel uden gyldigt førerkort
!	Sidste kortforløb ikke afsluttet korrekt
!	Afbrydelse af strømforsyningen
!	Sikkerhedsilsidesættelse
>	Kontrol hastighedsoverskridelse
!	Bevægelseskonflikt køretøj

9 Fejl	
×	Kortfejlfunktion
×	Visningsfejl
×	Printerfejl
×	Intern fejl DTCO 1381

×	Fejl ved download
×	Sensorfejl

Køretidsadvarsler	
	Pause!

Manuelt indtastningsforløb	
	Indtastning "Aktiviteter"
?	Indtastning "Ukendt aktivitet"
	Indtastning "sted" ved holdafslutning
	Indtastning "sted" ved holdstart

Betjeningsanvisninger	
	Indtastning forkert
	Menuadgang ikke muligt
	Venligst tast ind
	Udskrift ikke muligt
	Intet papir
	Udskrift forsinket
	Kort med fejl
	Udtagelse af kort
	Forkert kort
	Udkast ikke muligt

	Forløbet forsinket
	Optagelse usammenhængende
	Apparatfejl
	Ugyldigt i dage ...
	Kalibrering i dage ...
	Download førerkort om dage ...

VDO Counter *	
	Resterende køretid
	Start på næste køretid
	Fremtidig køretid
	Resterende pause- /hviletid
	Resterende tid, til den daglige, ugentlige hviletid starter

■ Lands-kendingsmærke

Værditildeling	
A	Østrig
AL	Albanien
AND	Andorra
ARM	Armenien
AZ	Aserbajdschan
B	Belgien
BG	Bulgarien
BIH	Bosnien og Herzegovina
BY	Hviderusland
CH	Schweiz
CY	Cypern
CZ	Tjekkiske Republik
D	Tyskland
DK	Danmark
E	Spanien ¹⁾
EC	Europæiske Fællesskab
EST	Estland
EUR	Øvrige Europa
F	Frankrig
FIN	Finland

FL	Liechtenstein
FR/F0	Færøerne
GE	Georgien
GR	Grækenland
H	Ungarn
HR	Kroatien
I	Italien
IRL	Irland
IS	Island
KZ	Kasachstan
L	Luxemburg
LT	Litauen
LV	Letland
M	Malta
MC	Monaco
MD	Republik Moldau
MK	Makedonien
MNE	Montenegro
N	Norge
NL	Holland
P	Portugal
PL	Polen

RO	Rumænien
RSM	San Marino
RUS	Russiske Føderation
S	Sverige
SK	Slovakiet
SLO	Slovenien
SRB	Serbien
TM	Turkmenistan
TR	Tyrkiet
UA	Ukraine
UK	Det Forenede Kongerige, Alderney, Guernsey, Jersey, Isle of Man, Gibraltar
UZ	Usbekistan
V	Vatikanstaten
WLD	Øvrige verden

1) ➔ Se "Regionernes kendingsbogstaver" på side 100.

► Regionernes kendingsbogstaver

Kendingsbogstaver – Spanien

AN	Andalusien
AR	Aragonien
AST	Asturien
C	Cantabrien
CAT	Catalonien
CL	Castilien-León
CM	Castilien-La Mancha
CV	Valencia
EXT	Extremadura
G	Galicien
IB	Baleariske øer
IC	Canariske øer
LR	La Rioja
M	Madrid
MU	Murcia
NA	Navarra
PV	Baskerlandet

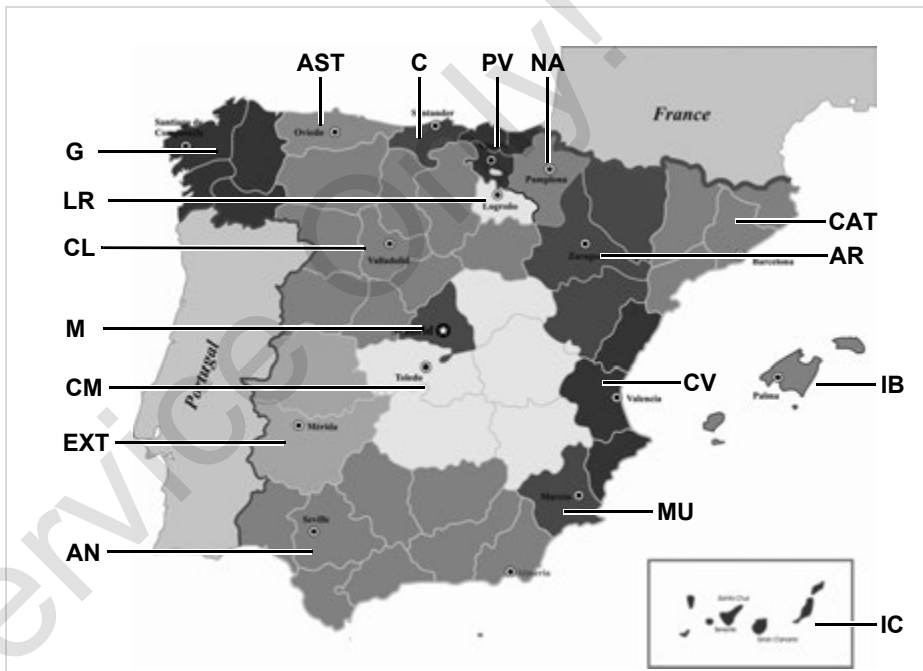

■ Udskriftseksempler

► Dagsudskrift af førerkortet

1 ▼ 26.11.2017 14:55 (UTC)

2 24h

3 Schmitt
Peter
DK /12345678901234 5 6

3a Rosenz
Winfried
DK /45678901234567 7 8
04.01.2018

4 ABC12345678901234
D /VS VM 612

5 Continental Automotive
GmbH
1381.12345678901

6 NFZ-Profi Service & Ve
rtrieb
TMD /87654321087654 3 2
T 02.04.2016

7 DK /12345678901234 5 6
D 11.11.2017 11:11

8 25.11.2017 310

8a ? 00:00 06h00
06:00 00h17

8b A D /VS VM 612
95 872 km

8c * 06:17 00h45
* 07:02 00h39 00
07:41 01h19 00
95 958 km 86 km

8e

8a ? 09:00 00h24
2

8b A S /LCR 243
205 002 km

8c 09:24 02h30 00
* 11:54 00h39

8a ? 12:33 00h10
1

8c 12:43 02h27
H 15:10 01h12
06:22 00h16
16:38 00h42
16:38

8d 17:20 00h52
* 18:12 00h24
H 18:36 00h02
205 408 km 231 km

8e

8a ? 18:38 05h22
2

11 *H 06:00 D
95 872 km
H 09:00 D
95 958 km

11a *H 09:24 D
205 002 km
H 12:33 D
205 177 km
*H 12:43 D
205 177 km

11d H 18:38 CH
205 408 km
04h54 317 km
* 02h27 03h29
H 01h14 ? 11h56
00 04h28

12 !x
x 0 10.11.2017 12:45
00h04
A D /VS VM 612

12c !B 0 05.08.2017 09:23
!34 (0) 00h01
A D /VS VM 612

13 A D /VS VM 612
!x
>> 5 15.11.2017 16:42
(2) 00h12
DK /98765432109876 5 4
F /12345678901234 5 6

13c >> 4 15.10.2017 11:10
(95) 00h30
DK /45678901234567 7 8
F /12345678901234 5 6
x 0 10.11.2017 12:45
00h04
DK /45678901234567 7 8

22 Friedrichshufen
Schmitt Peter
Rosenz Winfried

Særligt ved "Dagsudskrift førerkort"

► Begivenheder / fejl ved førerkortet

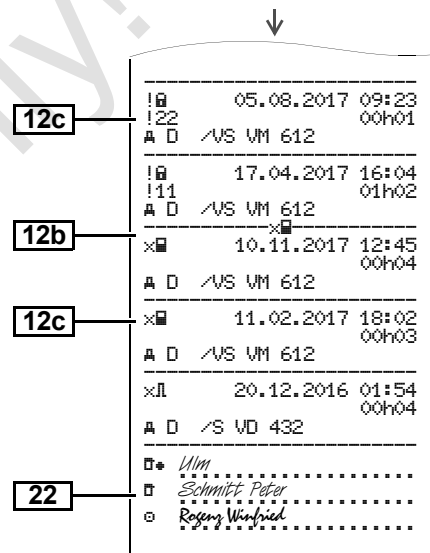
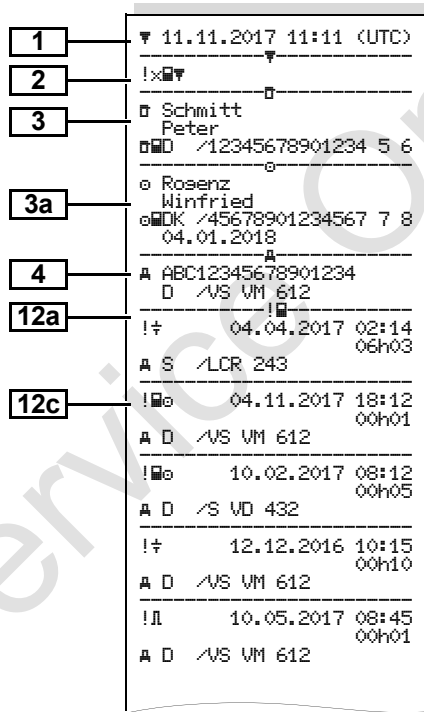
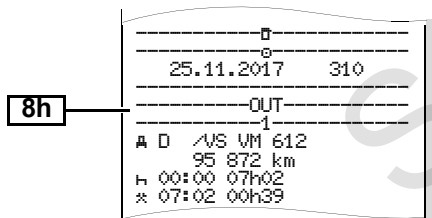
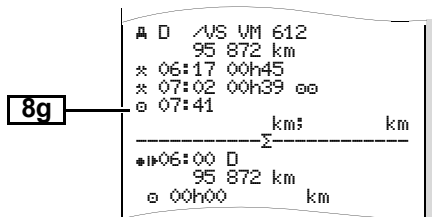
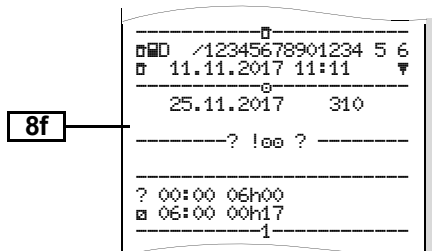

► Dagsudskrift for køretøjet

1	▼ 27.11.2017 16:55 (UTC)
2	24hA▼
3	□ Schmitt Peter □ID /12345678901234 5 6
4	A ABC12345678901234 D /VS VM 612
5	B Continental Automotive GmbH 1381.12345678901
6	T NFZ-Profi Service & Ve rtrieb TID /87654321087654 3 2 T 02.04.2016
7	□ID /12345678901234 5 6 □ 11.11.2017 11:11 ▼
9	25.11.2017 95 872 - 96 284 km
10	□
10a	□ 95 872 km H 00:00 06h17 95 872 km 0 km
10b	□ Rosenz Winfried □DK /45678901234567 7 8 04.01.2018
10c	A+S /LCR 243 24.11.2017 18:54
10d	95 872 km M

10e	* 06:17 00h45 * 07:02 00h39 ○○ ○ 07:41 01h19 ○○ 95 958 km: 86 km
10g	□
10a	□ 95 958 km * 09:00 00h05 95 958 km: 0 km
10b	○ Mustermann Heinz-Dieter □F /12345678901234 5 6 16.06.2017
10c	A+D /M MS 680 24.11.2015 18:54
10d	95 958 km * 09:05 00h25 ○ 09:30 02h55 □ 12:25 01h18 12:25
10f	○ 13:43 00h03 * 13:46 00h02 ○○ ○ 13:48 00h45 ○○ * 14:33 00h35 ○○ H 15:08 01h02 ○○ 96 206 km: 248 km
10e	□ 96 206 km H 16:10 00h20 96 206 km: 0 km
10g	○ Anton Max □A /56789567895678 9 5 25.10.2017

10a	A+D /VS VM 612 25.11.2017 16:30 96 206 km ○ 16:30 00h56 * 17:26 01h11 96 274 km: 68 km
10a	□ 96 274 km * 18:37 00h23 ○ 19:00 00h21 H 19:21 04h39 96 284 km: 10 km
10h	□
10a	□ 95 872 km H 00:00 07h02 H 00:00 07h02
11	Σ
11a	1e □ ○ 00h21 10 km * 00h28 □ 00h00 H 11h16
11b	2e □ * 00h00 □ 12h16 H 07h02
11c	○ Rosenz Winfried □DK /45678901234567 7 8 H 09:00 D 95 958 km ○ 01h19 86 km * 01h24 □ 00h00 H 00h00 ○ 01h58

↓

13 !e 1 25.11.2017 19:01
(1) 00:20

13c >> 5 15.11.2017 16:42
(2) 00h12
eD /98765432109876 5 4
eF /12345678901234 5 6

x 0 10.11.2017 12:45
00h04
eDK /45678901234567 7 8

-----iR-----
e+ 17.11.2017 14:34
+s 17.11.2017 15:29

□* *Lindau*
.....
□ *Schmitt Peter*
.....
e+
+s
o

► Begivenheder / fejl fra køretøjet

1 ▼ 24.10.2017 16:07 (UTC)

2 !xA

3 □ Schmitt
Peter
eD /12345678901234 5 6

4 A ABC12345678901234
D /US VM 612

13a ! 0 10.08.2017 08:12
(0) 00h01
eD /12345678901234 5 6
eF /12345678901234 5 6

13c ! 0 10.08.2017 08:20
(0) 00h03
eD /12345678901234 5 6
eF /12345678901234 5 6

!e 1 15.10.2017 07:02
(1) 00h54

!e 2 15.10.2017 07:02
(1) 00h54

!e 3 15.03.2016 07:56
(1) 00h01
eF /12345678901234 5 6
eB /22335578901234 1 2

>> 4 15.10.2017 11:10
(95) 00h30
eDK /45678901234567 7 8
eF /12345678901234 5 6

↓

↓

! 0 17.04.2017 16:04
!17 (0) 01h02
eDK /45678901234567 7 8
eF /12345678901234 5 6
Touk /54321987654321 9 8

! 0 05.08.2017 09:23
!22 (0) 00h01
eDK /45678901234567 7 8

-----xA-----
x 0 10.08.2017 07:00
00h02
eD /12341234123412 3 4

13b x 0 05.05.2016 07:15
00h14
eD /12345678901234 5 6
eF /12345678901234 5 6

13c x 6 05.05.2016 07:15
00h14
eD /12345678901234 5 6
eF /12345678901234 5 6

x 0 12.09.2017 21:00
00h01

xAJL 0 02.06.2017 21:00
00h30
eD /12341234123412 3 4

22 □* *Lindau*
.....
□ *Schmitt Peter*
.....
o

Særligt ved "Dagsudskrift køretøjet"

9

10i -----1-----
-----OUT-----
o Rosenz
Winfried
eDK /45678901234567 7 8
04.01.2018
A+S /LCR 243

► Hastighedsoverskridelser

1	▼ 24.10.2017 14:50 (UTC)
2	>>▼ 90 km/h
3	○ Mustermann Heinz-Dieter ○MF /12345678901234 5 6 16.06.2017
4	A ABC12345678901234 D /VS VM 612
19	>13.03.2017 14:15 >>17.04.2017 17:44 (7)
20	>>24.05.2016 14:02 00h06 98 km/h 92 km/h (1)
20c	○ Förster Thomas ○MD /98765432109876 5 4 >>(365)
20a	>>15.10.2017 11:10 00h30 98 km/h 95 km/h (95)
	○ Rosenz Winfried ○DK /45678901234567 7 8
20b	>>16.05.2017 17:10 00h15 94 km/h 92 km/h (12)
20c	○ Mustermann Heinz-Dieter ○MF /12345678901234 5 6
22	□ □ ○ Mustermann Heinz

► Tekniske data

1	▼ 25.10.2017 14:50 (UTC)
2	Te▼
3	○ Spedition Mustermüller ○MD /12341234123412 3 4
3a	○ Mustermann Heinz-Dieter ○MF /12345678901234 5 6 16.06.2017
4	A ABC12345678901234 D /VS VM 612
14	B Continental Automotive GmbH H.-Hertz-Str.45 78052 VS-Villinen 1381.12345678901234567 e1-84 12345678 2017 V xxxx 17.04.2017
15	ll 87654321 e1-175 08.03.2016
16	T Fa. Mustermann & NFZ- Hersteller Schillerstr. 10 Muster- kirchen
16a	TMD /45678901234567 8 9 21.01.2017
16b	T 08.03.2016 (1) A ABC12345678901234

	↓
	??????????
	W 8 000 Imp/km k 8 000 Imp/km l 3 050 mm e 315/70/R22.5 > 90 km/h ○ - km
17	le 08.03.2016 14:00 e 08.03.2016 15:00
17a	T Fa. Mustermann & NFZ- Hersteller Schillerstr. 10 Muster- kirchen TMD /45678901234567 8 9 21.01.2015
	le 28.08.2016 13:00 e 28.08.2016 13:26
	T Kienzle ARGO GMBH Bismarckstr. 19 Berlin -Steslitz TMD /89012345678901 5 6 19.10.2015
18	! 18.10.2017 06:34 x 30.09.2017 18:15 -B ATTACHMENT
26	SMUM V xx.xx -AII-
27	CAN: 1 Source: speed Gain: 0.00390625 Factor: 0.926 -iI-
28	CR(EU) No.1266/2009: XX
29	Seal: ????????

► Førerens aktiviteter

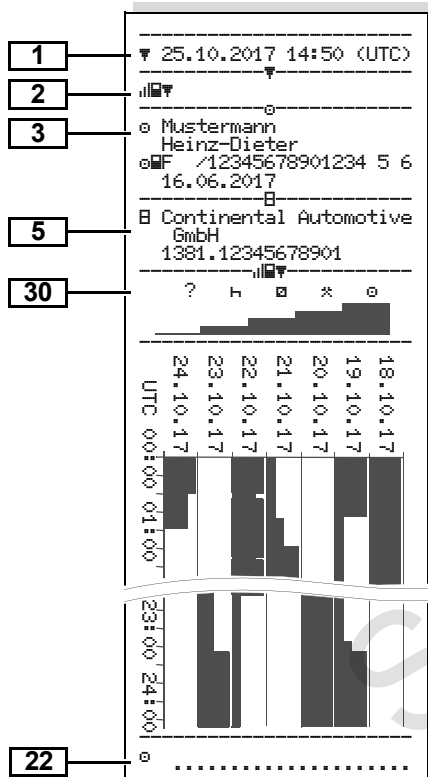

► v-diagram

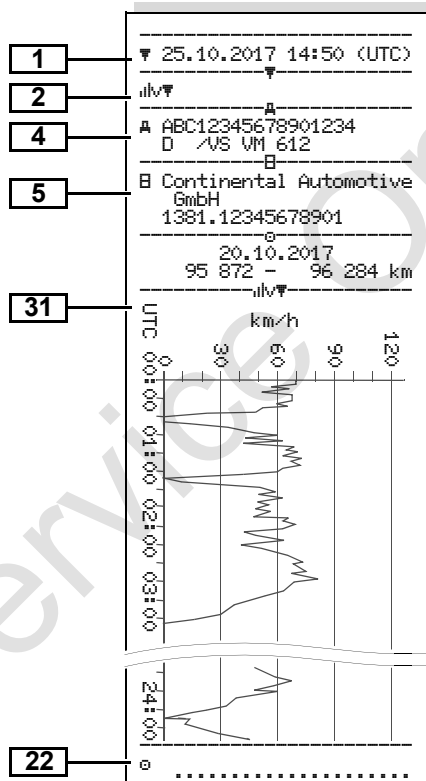

► Status D1/D2 diagram *

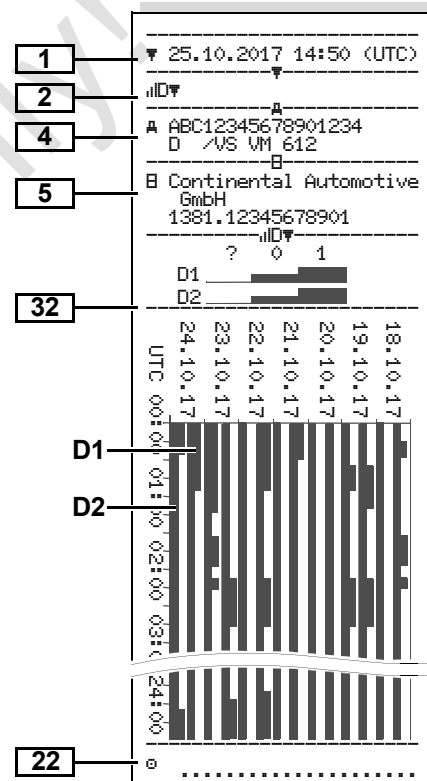

► Hastighedsprofiler *

1	▼ 27.11.2017 17:05 (UTC)
2	%v▼
3	♠ Spedition Mustermüller ♠ID /12341234123412 3 4
4	A ABC12345678901234 D /VS VM 612
	○ 25.11.2017 00:00 25.11.2017 06:17 --- km/h
23	112 <v< 221 00nvv
24	○ Mustermann Heinz-Dieter 25.11.2017 18:37 26.11.2017 00:00 --- km/h
	0 <v< 1 05h02 1 <v< 10 00h01 10 <v< 16 00h02 16 <v< 24 00h04 24 <v< 32 00h05 32 <v< 40 00h05 40 <v< 48 00h04 48 <v< 56 00h00 56 <v< 64 00h00 64 <v< 72 00h00 72 <v< 80 00h00 80 <v< 88 00h00 88 <v< 96 00h00 96 <v< 104 00h00 104 <v< 112 00h00 112 <v< 221 00h00
22	○

► Omdrejningsfrekvensprofiler *

1	▼ 27.11.2017 17:05 (UTC)
2	%n▼
3	♠ Spedition Mustermüller ♠ID /12341234123412 3 4
4	A ABC12345678901234 D /VS VM 612
	○ 25.11.2017 00:00 25.11.2017 06:17 --- rpm
23	3281 <n< * 00h0v
25	○ Mustermann Heinz-Dieter 25.11.2017 18:37 26.11.2017 00:00 --- rpm
	0 <n< 1 05h02 1 <n< 234 00h00 234 <n< 469 00h00 469 <n< 703 00h00 703 <n< 938 00h00 938 <n< 1172 00h00 1172 <n< 1406 00h03 1406 <n< 1641 00h03 1641 <n< 1875 00h04 1875 <n< 2109 00h09 2109 <n< 2344 00h02 2344 <n< 2578 00h00 2578 <n< 2812 00h00 2812 <n< 3047 00h00 3047 <n< 3281 00h00 3281 <n< * 00h00
22	○

► Udskrift i lokaltid

33	!!! No legal printout!!!
34	⊕+ 25.11.2017 01:00 ⊕+ 26.11.2017 01:00 UTC +01h00
35	▼ 26.11.2017 15:55 (LOC)
36	24h▼
	○ Rosenz Winfried ⊕OK /45678901234567 7 8 04.01.2018
	A ABC12345678901234 D /VS VM 612
	B Continental Automotive GmbH 1381.12345678901
	T NFZ-Profi Service & Ve rtrieb TID /87654321087654 3 2 T 02.04.2016
	⊕ID /12345678901234 5 6 ⊕ 11.11.2017 12:11 ▼

■ Forklaringer til udskriftseksemplerne

- ☞ Efter ønske kan udskriften forsynes med firmaets eget logo.

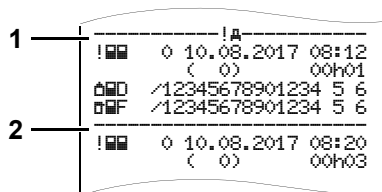

Hver udskrift består af rækker ved siden af hinanden af forskellige datablokke, som vises med blokmærker (1).

En datablok indeholder et eller flere datasets, som vises med et datasetmærke (2).





Der udskrives intet datasetmærke lige efter et blokmærke!

► Tekstforklaring til datablokkene

1	Dato og klokkeslæt for udskriften i UTC-tid
2	<p>Udskriftstype:</p> <p>24h = Dagsudskrift af førerkortet</p> <p>!x = Begivenheder / fejl ved førerkortet</p> <p>24hA = Dagsudskrift fra DTCO 1381</p> <p>!xM = Begivenheder / fejl fra DTCO 1381</p> <p>>> = Hastighedsoverskridelser</p> <p>Den indstillede værdi for den maksimalt tilladte hastighed i loven udskrives samtidig.</p> <p>T = Tekniske data</p> <p> = Førerens aktiviteter</p> <p> v = v-diagram</p> <p>Optionale udskrifter:</p> <p> D = Status D1/D2 diagram *</p> <p>zvw = Hastighedsprofiler *</p> <p>zn = Omdrejningsfrekvensprofiler *</p>

3	<p>Informationer om kortindehaveren til det indsatte tachografkort:</p> <p>K = Kontrollør</p> <p>F = Fører</p> <p>E = Virksomhedsejer</p> <p>T = Værksted / kontrolsted</p> <ul style="list-style-type: none"> • Navn • Fornavn • Kortidentifikation • Kort gyldigt til ... <p>Ved tachografkort, som ikke er bundet til en person, udskrives navnet på kontrolstedet, virksomheden eller værkstedet i stedet for navnet.</p>
3a	Informationer om kortindehaveren til det andet tachografkort
4	<p>Køretøjets identifikation:</p> <ul style="list-style-type: none"> • Køretøjets registreringsnummer • Godkendende medlemsstat og køretøjets identifikation
5	<p>Identifikation for tachografen:</p> <ul style="list-style-type: none"> • Tachograf-producent • Delnummer for tachografen DTCO 1381



6	Sidste kalibrering for tachografen: <ul style="list-style-type: none"> • Værkstedets navn • Identifikation af værkstedskort • Dato for kalibrering
7	Sidste kontrol: <ul style="list-style-type: none"> • Kontrolkortets identifikation • Dato, klokkeslæt og kontroltype <p>  = Download fra førerkortet  = Download fra DTCO 1381  = Udskrivning  = Visninger </p>
8	Liste over alle føreraktiviteter i den rækkefølge, de optræder: <ul style="list-style-type: none"> • Kalenderdag for udskriften og tilstedeværelsestæller (antal dage, kortet er blevet brugt.)
8a	? = Tidsrum, hvor kortet ikke har været sat i: <ul style="list-style-type: none"> • Manuelt indtastet arbejde efter indsætning af førerkortet med piktogram, start og varighed.

8b	Indsætning af førerkortet i åbningen (kortåbning-1 eller kortåbning-2): <ul style="list-style-type: none"> • Godkendende medlemsland og køretøjets identifikation • Kilometerstand ved indsætning af kortet
8c	Aktiviteter på førerkortet: <ul style="list-style-type: none"> • Start og varighed samt status for køretøjsdriften •  = Teamdrift
8d	Specifikke betingelser: <ul style="list-style-type: none"> • Indtastningstid og piktogram, i eksemplet: færge eller tog
8e	Udtagning af førerkortet: <ul style="list-style-type: none"> • Kilometerstand og tilbagelagt vejstrækning siden sidste indsætning
8f	Obs: Inkonsistens i dataregistreringen er muligt, da denne dag er lagret dobbelt på tachografkortet.
8g	Aktivitet ikke afsluttet: <ul style="list-style-type: none"> • Ved udskrivning med indsat førerkort kan tiden for aktiviteten og dagsoversigterne være ufuldstændige.

8h	Den specifikke betingelse "OUT of scope" var aktiveret ved dagens begyndelse.
9	Start på liste over alle føreraktiviteter i DTCO 1381: <ul style="list-style-type: none"> • Kalenderdag for udskriften • Kilometerstand kl. 00:00 og kl. 23:59
10	Kronologi over alle aktiviteter fra kortåbning-1
10a	Tidsrum, i hvilket der ikke har været noget førerkort i kortåbning-1: <ul style="list-style-type: none"> • Kilometerstand ved tidsrummets start • Indstille(de) aktivitet(er) i dette tidsrum • Kilometerstand ved tidsrummets afslutning og kørte vejstrækning
10b	Indsætning af førerkortet: <ul style="list-style-type: none"> • Førerens navn • Førerens fornavn • Kortidentifikation • Kort gyldigt til ...



10c	<ul style="list-style-type: none"> Godkendende medlemsland og det foregående køretøjs identifikation Dato og klokkeslæt for kortudtagningen fra det foregående køretøj
10d	<ul style="list-style-type: none"> Kilometerstand ved indsætning af førerkortet M = der er udført en manuel indtastning
10e	Liste over aktiviteterne: <ul style="list-style-type: none"> Piktogram for aktiviteten, start og varighed samt status for køretøjsdriften □□ = Teamdrift
10f	Indtastning af specifikke betingelser: <ul style="list-style-type: none"> Indtastningstid og piktogram for betingelserne ⚡ = Færgeoverfart eller togkørsel OUT+ = Start (kontrolapparat ikke nødvendigt) +OUT = Slut
10g	Udtagning af førerkortet: <ul style="list-style-type: none"> Kilometerstand og tilbagelagt vejstrækning

10h	Kronologi over alle aktiviteter fra kortåbning-2
10i	Den specifikke betingelse "OUT of scope" var aktiveret ved dagens begyndelse.
11	Dagsoversigt
11a	Indtastede steder: <ul style="list-style-type: none"> ⚡ = Start-klokkeslæt med land og eventuelt region ⚡ = Slut-klokkeslæt med land og eventuelt region Køretøjets kilometerstand
11b	Oversigt over perioderne uden førerkort i kortåbning-1: <ul style="list-style-type: none"> Indtastede steder i kronologisk rækkefølge (i eksemplet intet indskrevet) Samlede aktiviteter fra kortåbning-1
11c	Oversigt over perioderne "intet førerkort" i kortåbning-2: <ul style="list-style-type: none"> Indtastede steder i kronologisk rækkefølge (i eksemplet intet indskrevet) Samlede aktiviteter fra kortåbning-2

11d	Dagsoversigt "Samlede værdier for aktiviteter" fra førerkortet: <ul style="list-style-type: none"> Samlet styretid og tilbagelagt vejstrækning Samlet arbejds- og beredskabstid Samlet hviletid og ukendt tid Samlet tid for teamarbejde
11e	Oversigt over aktiviteterne, kronologisk efter fører (for hver fører, kumulativt for begge kortåbninger): <ul style="list-style-type: none"> Navn, fornavn, førerens kortregistrering ⚡ = Start-klokkeslæt med land og eventuelt region ⚡ = Slut-klokkeslæt med land og eventuelt region Aktiviteter fra denne fører: Samlet køretid og tilbagelagt vejstrækning, samlet arbejds- og samlet beredskabstid, samlet hviletid, samlet tid for teamaktiviteterne.
12	Liste over de sidste fem lagrede begivenheder eller fejl på førerkortet.

12a	Liste over alle lagrede begivenheder på førerkortet efter fejltipe og dato.
12b	Liste over alle lagrede fejl på førerkortet efter fejltipe og dato.
12c	<p>Dataset for begivenheden eller fejlen.</p> <p><i>Linje 1:</i></p> <ul style="list-style-type: none"> • Piktogram for begivenheden eller fejlen • Dato og start <p><i>Linje 2:</i></p> <ul style="list-style-type: none"> • Begivenheder, som ligger under tilsidesættelse af sikkerheden, tildeles en ekstra kode. ➔ Se "Formål med dataset ved begivenheder eller fejl" på side 115. • Varighed for begivenheden eller fejlen <p><i>Linje 3:</i></p> <ul style="list-style-type: none"> • Godkendende medlemsland og køretøjets identifikation, i hvilket begivenhederne eller fejlene er opstået.
13	Liste over de sidste fem lagrede eller endnu aktive begivenheder/fejl ved DTCCO 1381.

13a	Liste over alle registrerede eller vedvarende begivenheder i DTCCO 1381.
13b	Liste over alle registrerede eller vedvarende fejl i DTCCO 1381.
13c	<p>Dataset for begivenheden eller fejlen.</p> <p><i>Linje 1:</i></p> <ul style="list-style-type: none"> • Piktogram for begivenheden eller fejlen • Kodning datasetformål. ➔ Se "Formål med dataset ved begivenheder eller fejl" på side 115. • Dato og start <p><i>Linje 2:</i></p> <ul style="list-style-type: none"> • Begivenheder, som ligger under tilsidesættelse af sikkerheden, tildeles en ekstra kode. ➔ Se "Kodning til nærmere beskrivelse" på side 117. • Antal lignende begivenheder på denne dag. ➔ Se "Antal lignende begivenheder" på side 116.

	<ul style="list-style-type: none"> • Varighed for begivenheden eller fejlen <p><i>Linje 3:</i></p> <ul style="list-style-type: none"> • Identifikation af start eller slut på begivenheden eller fejlen på de(t) indsatte førerkort (maksimalt fire indskrivninger). • "■----" kommer frem, hvis der ikke er sat et førerkort i.
14	<p>Identifikation for tachografen:</p> <ul style="list-style-type: none"> • Tachograf-producent • Adresse på tachograf-producenten • Delnummer • Nummer på konstruktionsgodkendelsen • Serienummer • Konstruktionsår • Version og installationsdato for operativsystemet
15	<p>Identifikation for sensoren:</p> <ul style="list-style-type: none"> • Serienummer • Nummer på konstruktionsgodkendelsen • Dato for første montering (første kobling til en DTCCO 1381)

16	Kalibreringsdata
16a	Liste over kalibreringsdataene (i datasets): <ul style="list-style-type: none"> • Navn og adresse på værkstedet • Identifikation for værkstedskort • Værkstedskort gyldigt til ...
16b	<ul style="list-style-type: none"> • Dato og formål for kalibreringen: <ul style="list-style-type: none"> 1 = Aktivering: registrering af kendte kalibreringsdata på tidspunkt for aktiveringen 2 = Første montering; første kalibreringsdata efter aktivering af DTCO 1381 3 = Montering efter reparation – udskiftningsapparat; første kalibreringsdata i køretøjet 4 = Regelmæssig efterkontrol; kalibreringsdata for efterkontrol 5 = Virksomhedsejerens indtastning af registreringsnummeret 6 = IMS-fracobling • Køretøjets identificeringsnummer

	<ul style="list-style-type: none"> • Godkendende medlemsland og registreringsnummer • \mathbb{W} = Køretøjets vejomdrejningstal • k = indstillede konstanter i DTCO 1381 til tilpasning af hastighed • l = faktisk hjulomkreds • \bullet = Dækstørrelse • \gt = Maksimalt tilladt hastighed i loven • Gammel og ny kilometerstand
17	Tidsindstillinger
17a	Liste over alle data, som er til disposition via tidsindstilling: (i datasets) <ul style="list-style-type: none"> • Dato og klokkeslæt, gammelt • Dato og klokkeslæt, ændret • Navn på værkstedet, som har indstillet tiden • Værkstedets adresse • Identifikation for værkstedskort • Værkstedskort gyldigt til ... <p>Bemærk: I det 2. dataset ses, at den indstillede UTC-tid er korrigeret af et autoriseret værksted.</p>

18	Den sidst registrerede begivenhed og den mest aktuelle fejl: <ul style="list-style-type: none"> • $!$ = seneste begivenhed, dato og klokkeslæt • \times = seneste fejl, dato og klokkeslæt
19	Informationer ved kontrollen "hastighedsoverskridelse": <ul style="list-style-type: none"> • Dato og klokkeslæt for den sidste kontrol • Dato og klokkeslæt for den sidste hastighedsoverskridelse siden sidste kontrol samt antal yderligere overskridelser.
20	Første hastighedsoverskridelse efter sidste kalibrering.
20a	De 5 værste hastighedsoverskridelser for de sidste 365 dage.
20b	De 10 sidst registrerede hastighedsoverskridelser. Pr. dag lagres den alvorligste hastighedsoverskridelse.



20c	<p>Indskrivninger ved hastighedsoverskridelserne (kronologisk ordnet efter den højeste gennemsnitshastighed):</p> <ul style="list-style-type: none"> • Dato, klokkeslæt og varighed for overskridelsen • Højeste og gennemsnitshastighed for overskridelsen, antal lignende begivenheder på denne dag • Førerens navn • Førerens fornavn • Førerens kortidentifikation <p>Bemærk: Hvis der i en blok ikke eksisterer et dataset til hastighedsoverskridelser, fremkommer "➤----".</p>
21	<p>Perioder med aktiveret fjernbetjening:</p> <ul style="list-style-type: none"> • ⏸ = Starttid • ⏹ = Sluttid <p>Bemærk: Registreringen foretages separat for fører-1 og fører-2. På udskriften angives tiderne for begge førere, selv om det drejer sig om den samme.</p>

22	<p>Informationer skrevet i hånden:</p> <ul style="list-style-type: none"> • ⏸ = Sted for kontrollen • ⏹ = Underskrift kontrollør • ⏸ = Starttid • ⏹ = Sluttid • ⏸ = Underskrift fører
23	<p>Informationer til kortindehaveren til den registrerede profil:</p> <ul style="list-style-type: none"> • Førerens navn • Førerens fornavn • Kortidentifikation
	<p>Bemærk: Manglende info til kortindehaver betyder: Førerkort sat i kortåbning-1.</p> <ul style="list-style-type: none"> • Start på profilregistreringen med dato og klokkeslæt • Slut på profilregistreringen med dato og klokkeslæt <p>Der oprettes nye profiler:</p> <ul style="list-style-type: none"> • ved indsætning / udtagning af tachografkortet i kortåbning-1 • ved dagsskift • ved korrektur af UTC-tiden • ved strømafbrydelse

24	<p>Registrering hastighedsprofiler:</p> <ul style="list-style-type: none"> • Liste over definerede hastighedsområder og tidsrum på dette område • Område: $0 \leq v < 1$ = køretøjsstilstand <p>Hastighedsprofilen er opdelt i 16 zoner. De enkelte områder kan indstilles individuelt ved installationen.</p>
25	<p>Registrering omdrejningsfrekvensprofiler:</p> <ul style="list-style-type: none"> • Liste over definerede motoromdrejningsfrekvensområder og tidsrum på dette område • Område: $0 \leq n < 1$ = motor off • Område: $3281 \leq n < x$ = uendeligt <p>Omdrejningsfrekvensprofilen er opdelt i 16 zoner. De enkelte områder kan indstilles individuelt ved installationen.</p>
26	<p>Producentsspecifikke informationer:</p> <ul style="list-style-type: none"> • Versionsnummer for software-upgrade-modulet (SWUM)



27	<p>Konfiguration af det "uafhængige bevægelsessignal"</p> <ul style="list-style-type: none"> • CAN: Køretøj CANbus 1 eller 2 • Source: Signalkilde; speed = ABS / wheel = hjulets omdrejningstal / odometer (GPS) = GPS-apparat • Gain: Omregningsfaktor til tilpasning af målenheden mellem "uafhængig signalkilde" og sensorsignal. • Factor: Faktor til tilpasning af sensorsignalet.
28	<p>Informationer om den indbyggede føler:</p> <ul style="list-style-type: none"> • OK: Den tilsluttede føler (KITAS2+) er i overensstemmelse med bestemmelsen 161a (CR(EU) nr. 1266/2009). • ?: Føleren skal kontrolleres manuelt af et autoriseret værksted.
29	<p>Kabinetforseglingens nummer på DTCO 1381.</p>

30	<p>Registrering af aktiviteterne:</p> <ul style="list-style-type: none"> • Forklaring til symbolerne • Fra den valgte dag vises der et diagram over aktiviteterne for de sidste 7 kalenderdage.
31	<p>Registrering via hastighedsforløb for den valgte dag.</p>
32	<p>Registrering af ekstra arbejdsgrupper som anvendelse af blå lys, udrykningshorn etc.:</p> <p>Forklaring til symbolerne</p> <ul style="list-style-type: none"> • Fra den valgte dag vises der et diagram over status-indgangene D1/D2 for de sidste 7 kalenderdage.
33	<p>Bemærk: Ingen tilladt udskrift!</p> <p>Ifølge forordningen (f. eks. opbevaringspligt) er udskrift i lokal tid ugyldig!</p>
34	<p>Tidsrum for udskriften i lokal tid:</p> <ul style="list-style-type: none"> • ⊕+ = Start på registreringen • ⊕ = Slut på registreringen • UTC +01h00 = Forskellen mellem UTC-tid og lokal tid.
35	<p>Dato og klokkeslæt for udskriften i lokal tid (LOC).</p>

36	<p>Udskriftstype, f. eks. "24h" i lokal tid "+".</p>
----	--

■ Formål med dataset ved begivenheder eller fejl

Hver gang der konstateres en begivenhed eller fejl, registrerer og lagrer DTCO 1381 dataene efter de fastsatte regler.

	oBF /12345678901234 5 6
	oBB /22335578901234 1 2
1	→→ 4 15.10.2017 11:10 (45) 00h30
	oBK /45678901234567 7 8
2	oBF /12345678901234 5 6

(1) Datasetformål

(2) Antal lignende begivenheder på denne dag

Datasetformålet (1) identificerer, hvorfor begivenheden eller fejlen er registreret. Begivenheder af samme type, som optræder flere gange på denne dag, kommer frem på pos. (2).

► Kodning af datasetformål

Den efterfølgende oversigt viser begivenheder og fejl inddelt efter fejltipe (årsag) og tildeling af datasetformålet:

Begivenheder		
Pikto / årsag		Formål
! oB	Kortkonflikt ²⁾	0
! oC	Kørsel uden gyldigt kort ²⁾	1 / 2 / 7
! oD	Indlægning ved kørsel	3
! oE	Kort ikke lukket	0
→→	Hastighed for høj ²⁾	4 / 5 / 6
! ⚡	Spænding afbrudt	1 / 2 / 7
! IL	Sensorfejl	1 / 2 / 7
! oIL	Bevægelseskonflikt ²⁾	1 / 2
! oI	Sikkerhedstilsidesættelse	0
! oO	Tidsoverlapping ¹⁾	–
! oP	Kort ugyldigt ³⁾	–

Fejl		
Pikto / årsag		Formål
✖ oQ	Kortfejl	0
✖ oR	Apparatfejl	0 / 6
✖ oS	Printer fejl	0 / 6
✖ oT	Visningsfejl	0 / 6
✖ oU	Fejl ved download	0 / 6
✖ oV	Sensorfejl	0 / 6

¹⁾ Denne begivenhed lagres kun på førerkortet.

²⁾ Denne hændelse / fejl gemmes kun i DTCO 1381.

³⁾ Denne begivenhed lagrer DTCO 1381.

Oversigt datasetformål

- 0 = En af de seneste 10 begivenheder eller fejl
- 1 = Den længste begivenhed, fra en af de sidste 10 dage, hvor der er forekommet en begivenhed.
- 2 = En af de 5 længste begivenheder i de sidste 365 dage.
- 3 = Den sidste begivenhed, fra en af de sidste 10 dage, hvor der er forekommet en begivenhed.
- 4 = Den alvorligste begivenhed, fra en af de sidste 10 dage, hvor der er forekommet en begivenhed.
- 5 = En af de 5 alvorligste begivenheder i de sidste 365 dage.
- 6 = Den første begivenhed eller den første fejl efter sidste kalibrering.
- 7 = En aktiv begivenhed eller en vedvarende fejl.

Antal lignende begivenheder

- 0 = Lagring af "antal lignende begivenheder" er ikke nødvendigt til denne begivenhed.
- 1 = På denne dag er der forekommet en begivenhed af denne type.
- 2 = På denne dag er der forekommet to begivenheder af denne type, og kun en er blevet lagret.
- n = På denne dag er der forekommet "n" begivenheder af denne type, og kun en er blevet lagret.

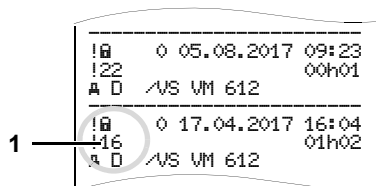
► **Kodning til nærmere beskrivelse**

Begivenheder, som ligger ind under tilsidesættelse af sikkerheden "!16", tildeles en ekstra kode (1).

Forsøg på tilsidesættelse af sikkerheden ved DTCO 1381

- 10 = Ingen yderligere informationer
- 11 = Fejlslagen autentisering af sensoren
- 12 = Autentiseringsfejl ved førerkortet
- 13 = Ubertrettiget ændring af sensoren
- 14 = Integritetsfejl; dataenes ægthed på førerkortet er ikke garanteret.
- 15 = Integritetsfejl; ægtheden af de lagrede brugerdata er ikke garanteret.
- 16 = Intern dataoverførselsfejl

18 = Manipulation af hardwaren

Forsøg på tilsidesættelse af sikkerheden ved impulsensor

- 20 = Ingen yderligere informationer
- 21 = Fejlslagen autentisering
- 22 = Integritetsfejl; ægtheden af de lagrede data er ikke garanteret.
- 23 = Intern dataoverførselsfejl
- 24 = Ubertrettiget åbning af huset
- 25 = Manipulation af hardwaren

Service Only!

■ Stikordsregister

A			
ADR-type	14	Download af data	29, 41
Betegnelse på apparatet	14	Datatransmission	29, 41
Funktionsafvigelser	16	Downloadkey	29, 41
		Software	29, 41
B		Download af førerkortets data	41
Begivenheder	76	Tilslutning til download-interface	41
Betjeningsanvisninger	81	Download-interface	16
Betjeningselementer	14	Driftsformer	88
Åbningstast	16	Driftsform "Virksomhed"	25
Afrivningskant	16	Driftsform drift	31
Download-interface	15	E	
Kortåbning-1	15	EC Declaration of Conformity	127
Kortåbning-2	15	Eksplodingsfare	9, 29, 41
Menutaster	15	Ekstrafunktioner	
Tastefelt fører-1	15	Licenskode	69
Visning	15	F	
Betjeningstrin (første)	17	Fare for ulykker	74
Til føreren	17	Fejl	78
Til virksomhedsejeren	17	Fjernbetjening	66
Bortskaffelse	93	Fjernelse af papirblokering	50
D		Fører- / køretøjsskift	44
Definitioner	8	Blandet drift	44
Fører -1	8	Dokumenter, der skal medbringes ...	45
Fører -2	8		
		Førerkort	89
		Data på førerkortet	91
		Indsætning af førerkort	32
		Udtagning af førerkort	42
		Framelding af virksomheden	30
		G	
		Generelle anvisninger	7
		Behandling af tachografkort	12
		Eksplodingsfare	9
		Fare for tilskadekomst	9
		Fare for ulykker	9
		Håndtering af DTCO 1381	9
		Lovlige bestemmelser	10
		Symboler	8
		I	
		Indlægning af papirrulle	48
		Indstilling af aktiviteter	39
		Automatisk indstilling	39
		Automatisk indstilling efter tænding	
		til/fra	39
		Manuel indstilling	39
		Skriftlig indføring af aktiviteter	40
		Indstilling af sprog	53

Indtastning	65	Grundlæggende fremgangsmåde	33	P	
Indstilling af Lokal tid	67	Ikke indføre aktiviteter	33	Papirrulle tom	50
Indtastning af Out start / slut	67	Indtastning af aktiviteter før		Piktogram-kombinationer	97
Indtastning af Slut land	65	et skifte	38	Piktogrammer	96
Indtastning af Start færge/tog	67	Indtastning af land	35	S	
Indtastning af Start land	65	Korrektionsmuligheder	34	Spænding afbrudt	21
Udførelse af UTC-korrektur	68	Meddelelser	73	Standardvisning	19
Indtastning af registreringsnummer	28	Bekræftelse af meddelelser	75	T	
K		Der kommer en meddelelse frem	74	Tachografkort	89
Køretidsadvarsel	80	Menuføring efter udtagning af		Adgangsrettigheder til	
Køretøjsregistrering	69	førerkort	43	tachografkortene	90
L		Menuføring udtagning af førerkort	43	Automatisk udkast	89
Lands-kendingsmærke	99	Menufunktioner	51	Behandling af tachografkort	12
Regionernes kendingsbogstaver ...	100	Dataadgang spærret	61	Blokering af tachografkortene	89
Licenskode	69	Indstilling af sprog	53	Førerkort	89
Lovlige bestemmelser	10	Indtastning fører-1 / fører-2	65	Kontrolkort	89
Behandling af udskrifter	11	Indtastning køretøj	67	Rengøring af tachografkort	12
Førerens pligter	10	Menuadgang spærret	61	Værkstedskort	89
Virksomhedsejerens pligter	11	Menufunktionerne forlades	61	Virksomhedskort	89
M		Navigering i menufunktionerne	60	Tekniske data	94
Manuelle indtastninger	32	Udskrivning fører-1 / fører-2	62	DTCO 1381	94
Afbrydelse af		Udskrivning køretøj	63	Papirrulle	94
indtastningsproceduren	35	Ved holdende køretøj	52	Tidsmanagement	92
Efterfølgende indskrivning af		Visning af førerkortets tider	53	Tilbehør	123
aktiviteten "hviletid"	36	Visning fører-1 / fører-2	70	Tilmelding af virksomheden	27
Fortsættelse af arbejds-skifte	37	Visning køretøj	71		
		Menustrukturen	59		

U

Udskriftseksempler	101
Begivenheder / fejl fra køretøjet	104
Begivenheder / fejl ved	102
Dagsudskrift for førerkortet	101
Dagsudskrift for køretøjet	103
Forklaringer	108
Førerens aktiviteter	106
Hastighedsoverskridelser	105
Hastighedsprofiler	107
Omdrejningsfrekvensprofiler	107
Status D1/D2 diagram	106
Tekniske data	105
Udskrift i lokaltid	107
v-diagram	106
Udskrivning af aktiviteter	62
Udskrivning af begivenheder fra førerkortet	62
Udskrivning af begivenheder fra massehukommelse	63
Udskrivning af dagstotal fra massehukommelse	63
Udskrivning af dagstotalen fra førerkortet	62
Udskrivning af data	49
Afbrydelse af udskrivning	49
Særlige forhold ved udskrivning	50
Start af udskrivning	49

Udskrivning af hastighedsoverskridelser	63
Udskrivning af hastighedsprofiler	64
Udskrivning af omdrejningsfrekvensprofiler	64
Udskrivning af status-indgang D1/D2 ..	64
Udskrivning af tekniske data	63
Udskrivning af v-diagram	64
Under- / overspænding	21
UTC-tid Omregning af lokal tid til UTC-tid	92

V

VDO Counter *	54
Dagstotal	57
Opbygning af VDO Counter-visning ..	54
Statusvisning	57
Ugeværdi	57
Visning ved aktiviteten "Arbejdstid" ..	56
Visninger under kørslen	55
Visninger ved aktiviteten "Pause"	56
VDO GeoLoc *	18, 91
Vedligeholdelse og pasning	93
Kontrolpligt for tachografer	93
Rengøring af DTCO 1381	93
Reparation / udskiftning	93
Virksomhedskort	89
Data på virksomhedskortet	91

Indsætning af virksomhedskort	27
Indtastning af registreringsnummer ..	28
Menufunktioner i driftsformen "Virksomhed"	26
Udtagning af virksomhedskort	30
Virksomhedskortets funktioner	26
Visning af virksomheder	71
Visningsinstrument	75
Visnings-varianter	18
Anvisning efter tænding on	19
Datavisning ved holdende køretøj ...	20
Færge eller tog	21
Out of scope	20
Produktionsstatus	20
Standardvisninger under kørslen	19
Stand-by-mode	18
Under- / overspænding	21
VDO GeoLoc *	18
Visning af meddelelser	20

■ Automatisk indstilling af aktiviteterne efter tænding til/fra

Automatisk indstillet aktivitet ...	
... efter tænding on	
<input type="checkbox"/> Pause / hviletid	Fører -1
<input type="checkbox"/> Øvrige arbejdstid	
<input checked="" type="checkbox"/> Disponibel tid	
<input type="checkbox"/> Ingen ændring	
<hr/>	
<input type="checkbox"/> Pause / hviletid	Fører -2
<input type="checkbox"/> Øvrige arbejdstid	
<input checked="" type="checkbox"/> Disponibel tid	
<input type="checkbox"/> Ingen ændring	

... efter tænding off	
<input type="checkbox"/> Pause / hviletid	Fører -1
<input type="checkbox"/> Øvrige arbejdstid	
<input checked="" type="checkbox"/> Disponibel tid	
<input type="checkbox"/> Ingen ændring	
<hr/>	
<input type="checkbox"/> Pause / hviletid	Fører -2
<input type="checkbox"/> Øvrige arbejdstid	
<input checked="" type="checkbox"/> Disponibel tid	
<input type="checkbox"/> Ingen ændring	

Bemærk!

Fra producenten kan der allerede være programmeret definerede indstillinger af aktiviteten efter tænding til/fra!

Marker de indstillede funktioner med "✓" i tabellen.

👉 Under "Manuel indtastning" (efterfølgende indtastning af aktiviteter på førerkortet) er denne option ude af funktion! Aktiviteten ændres ikke efter tænding til/fra!

➡ *Enkeltheder til standard-indstillingen se "Indstilling af aktiviteter" fra side 39.*

A Den automatiske indstilling efter tænding til/fra kan ses i standardvisningen (**a**). Aktiviteten blinker i ca. 5 sekunder, og derefter vises den forrige visning igen.

Informationer til DTCO 1381

Type:

No:

År:

Indstillingsdato: _____

Underskrift: _____

■ Tilbehør

► DLKPro Download Key



Med DLKPro Download Key kan dataene fra DTCO 1381 og fra chaufførkortet downloades og gemmes i overensstemmelse med loven.

Bestillingsnummer: **A2C59515252** med frikobling af kortlæseren.

► DLKPro TIS-Compact



Med DLKPro TIS-Compact kan dataene fra DTCO 1381 og fra chaufførkortet downloades, gemmes og vises i overensstemmelse med loven.

Bestillingsnumre:

- Europa – **A2C59515262** med frikobling af kortlæseren
- Frankrig - **A2C59516565** med frikobling af kortlæseren

► DTCO® SmartLink



DTCO SmartLink bruges som trådløs forbindelse mellem DTCO 1381 og et Bluetooth-egnet apparat (f.eks. en smartphone)

Bestillingsnummer DTCO SmartLink Pro til iOS og Android: 1981-2000000101

► DTCO® GeoLoc



DTCO GeoLoc bruges til optegnelse af positionsdata for køretøjet i DTCO 1381.

Bestillingsnummer: **A2C59517076**

► DLD® Short Range II og DLD® Wide Range II



Med DLD Short Range II og DLD Wide Range II kan download-dataene overføres via WLAN eller GPRS til flådemanagementsystemet eller til en analysesoftware.

Bestillingsnumre:

- DLD Short Range II – **A2C59516619**
- DLD Wide Range II – **A2C59516626**

► **Rengøringskort og rengøringsklude**



Med rengøringskortene rengøres kortskaktene til DTCO 1381, og rengøringskludene bruges til rensning af chauffør- og/eller virksomhedskortene.

Bestillingsnumre:

- Rengøringskort – **A2C59513382** (12 kort)
- Rengøringsklude – **A2C59511849** (12 klude)
- Rengøringsklude (sæt) – **A2C59511838** (6 kort/ 6 klude)

■ **Notits**

Service Only!

Service Only!

A



interior

EG-Konformitätserklärung EC Declaration of Conformity

Nr. HOM_004

Wir erklären hiermit als Hersteller, dass die nachstehend beschriebene Einrichtung die Anforderungen der Richtlinie Nr. 1994/9/EG vom 23. März 1994 (bis 19. April 2016) und Richtlinie 2014/34/EU (ab 20. April 2016) für Geräte und Schutzsysteme zur bestimmungsgemäßen Verwendung in explosionsgefährdeten Bereichen erfüllt.

We as manufacturer hereby declare that the following described equipment is in conformity with the relevant Union harmonisation legislation: Directive No. 94/9/EC of 23 March 1994 (until April 19th, 2016) and Directive 2014/34/EU (from April 20th, 2016).

Hersteller
Manufacturer

Continental Automotive GmbH
Heinrich-Hertz-Str. 45, 78052 Villingen-Schwenningen

Gerät
Equipment

Digitaler Tachograph Typ DTCCO 1381 x
Digital tachograph type DTCCO 1381 x

EG-Baumusterprüfbescheinigung

EC type examination certificate

TÜV 03 ATEX 2324 X

Benannte Stelle

TÜV NORD CERT GmbH, Geschäftsstelle Hannover, Am TÜV 1,

30519 Hannover, **CE** 0044

Notified body

 II(3)G Ex nA [Ib] IIC T6

Gerätekenzeichnung

Marking of the equipment

Verwendete harmonisierte Normen

EN 60079-0: 2012
EN 60079-11: 2012
EN 60079-15: 2010

Used harmonized standards

Andere angewandte Richtlinien

Other used directives

VO (EWG) Nr. 3821/85, ECE R10

VS-Villingen, den / the 2016-02-25

Continental Automotive GmbH

Winfried Rogenz
Head of Homologation

Dr. Harald Jordan
Head TTS Product and Project Quality

Name / Name
Funktion / function

Name / Name
Funktion / function

Unterschrift
Signature

Unterschrift
Signature

Diese Erklärung bescheinigt die Übereinstimmung mit den genannten Richtlinien, ist jedoch keine Bescheinigungs- oder Haltbarkeitsgarantie nach §443 BGB. Die Sicherheitsanweise der mitgelieferten Produktdokumentation sind zu beachten.
This declaration certifies the conformity to the specified directives but does not imply any warranty for properties. The safety document/label accompanying the product shall be considered in detail.

Continental Automotive GmbH
78052 Villingen-Schwenningen

Sitz der Gesellschaft: Hannover
Hauptgeschäftsbereich: Villingen-Schwenningen
HRS 33824
USt-Id. Nr. DE214950683

Geschäftsführer:
Harald Jordan
Harald Stuhmann

Continental Automotive GmbH

P.O. Box 1640

78006 Villingen-Schwenningen

GERMANY

www.fleet.vdo.com

A2C13874200 29

41024313 OPM 000 AB

BA00.1381.30 100 110

Sprog: Dansk

Printed in Germany | © 12.2019 | Continental Automotive GmbH



VDO